



# CATÁLOGO



*“No esperes que la **luz** del destino  
ilumine tu vida, **ilumínala** tú”*

*Alejandro Jodorowsky*



Iniciando operaciones en febrero de 2005 en la Ciudad de México, **BRILLANTE ILUMINACIÓN** es una empresa 100% mexicana especializada en iluminación comercial, corporativa y residencial, que ofrece atención personalizada, asesoría técnica y respaldo logístico, con la finalidad de brindar una solución integral, además de un servicio profesional y eficiente, posicionándonos como una importante empresa en el sector de iluminación LED.

En **BRILLANTE ILUMINACIÓN** buscamos exceder las expectativas de nuestros clientes, implementando continuamente tecnología orientada a mejorar la eficiencia de nuestros productos, ofreciendo productos de bajo consumo energético, de alta calidad, funcionales, con diseño excepcional e innovador, simplificando la vida de los usuarios, diseñadores, instaladores y personal de mantenimiento.

---

# ÍNDICE

---

---

**CATÁLOGO 2018**  
**12ª EDICIÓN**

---

¿QUIERES **CONOCER**  
NUESTROS **PROYECTOS?**

 Ingres a [www.brillanteluminacion.com](http://www.brillanteluminacion.com)

 O visita nuestras **redes sociales:**

 @Brillanteluminacion

 @Brilantlumina



## GLOSARIO TÉCNICO

### CÓDIGO IP (INGRESS PROTECTION)

Sistema de codificación que indica los grados de protección proporcionados por el envolvente contra el acceso a las partes peligrosas, contra la penetración de cuerpos sólidos extraños, penetración de agua y para suministrar información adicional. El código IP está conformado por dos números de una cifra cada uno, los cuales se colocan inmediatamente después de las letras IP, estos números son indicadores independientes el uno del otro.

El número que está colocado en primer lugar, se denomina “primera cifra característica” esta cifra indica la protección a las personas contra el acceso a partes peligrosas, generalmente partes bajo tensión o piezas en movimiento que no sean ejes rotativos y análogos, limitan o impiden la penetración de una parte del cuerpo humano o de algún objeto tomado por una persona y garantiza simultáneamente la protección del equipo contra la penetración de cuerpos sólidos extraños. Ésta primera cifra se gradúa desde el 0 (cero) hasta 6 (seis), es decir, a medida que es mayor el valor de dicha cifra, es indicador de mayor protección ya que el cuerpo sólido que el envolvente deja penetrar es menor.

El segundo número denominado como “segunda cifra característica” indica la protección del equipo en el interior del envolvente contra los efectos perjudiciales debido a la penetración de agua. Ésta cifra está graduada desde el 0 (cero) hasta el 8 (ocho) y a medida que va aumentando su valor, la cantidad de agua que penetra en el interior de la envolvente es mayor y también se proyecta en distintas direcciones.



### GRADOS DE PROTECCIÓN DE LUMINARIAS BRILLIANT

IP	PROTECCIÓN CONTRA SÓLIDOS	PROTECCIÓN CONTRA LÍQUIDOS
20	Cuerpos sólidos con un diámetro superior a 12mm	No protegida
33	Cuerpos sólidos con un diámetro superior a 2.5mm	El agua pulverizada de lluvia que cae en una dirección que forma un ángulo de hasta 60° con la vertical, no deberá tener efectos perjudiciales
54	No se impide totalmente la entrada de polvo, la cantidad de polvo que entra no es suficiente para perjudicar el funcionamiento del equipo	El agua proyectada en todas las direcciones sobre la luminaria no deberá tener efectos perjudiciales
65	Protegida totalmente de partículas de polvo, ninguna entrada de polvo	Protegida contra los chorros de agua y el agua proyectada con la ayuda de una boquilla en todas las direcciones sobre la luminaria, no deberá tener efectos perjudiciales.
66	Protegida totalmente de partículas de polvo, ninguna entrada de polvo	Bajo los efectos de fuertes chorros, el agua no deberá penetrar la luminaria en cantidades perjudiciales.
67	Protegida totalmente de partículas de polvo, ninguna entrada de polvo	Cuando se sumerge la luminaria en agua con condiciones de presión y duración determinada, no deberá ser posible la penetración de agua en el interior de la luminaria en cantidades perjudiciales.
68	Protegida totalmente de partículas de polvo, ninguna entrada de polvo	El equipo es adecuado para la inmersión prolongada en agua bajo las condiciones especificadas por el fabricante.

Tabla 1. Grados de protección indicados por la primera cifra característica

## CÓDIGO IK

Sistema de codificación que indica el grado de protección proporcionado por el envoltorio contra los impactos mecánicos nocivos, salvaguardando así los materiales o equipos en su interior. El código IK se compone de un número graduado de 0 (cero) a 10 (diez), es decir, a medida que el número va en aumento indica que la energía del impacto mecánico sobre el envoltorio es mayor.

Este número está formado de dos cifras, por ejemplo: IK05, el número de protección es el 5. Generalmente el grado de protección IK se aplica para la totalidad de la envoltorio, en caso que alguna parte de este envoltorio tenga un grado de protección diferente debe indicarse por separado en las instrucciones o documentación del fabricante.

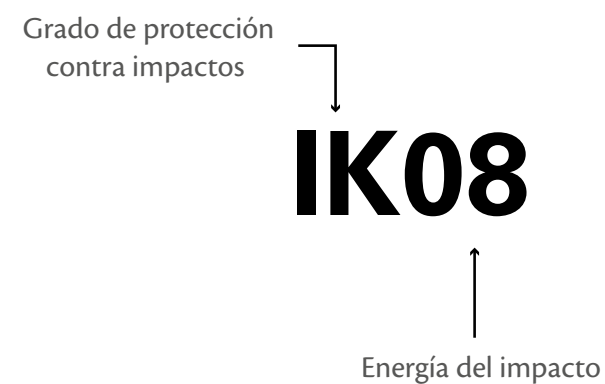

GRADOS DE RESISTENCIA AL IMPACTO (IK)		
GRADO IK	ENERGÍA (J)	MASA Y ALTURA DE LA PIEZA DE GOLPEO
IK 00	--	--
IK 01	0,15	0,2kg   70mm
IK 02	0,2	0,2kg   100mm
IK 03	0,35	0,2kg   175mm
IK 04	0,5	0,2kg   250mm
IK 05	0,7	0,2kg   350mm
IK 06	1	0,5kg   200mm
IK 07	2	0,5kg   400mm
IK 08	5	1,7kg   295mm
IK 09	10	5kg   200mm
IK 10	20	5kg   400mm

Tabla 2. Grados de protección IK

## ÍNDICE DE REPRODUCCIÓN CROMÁTICA (CRI O RA)

El índice de reproducción cromática CRI es la medida que se utiliza en relación a una fuente de luz para medir su capacidad de mostrar los colores de los objetos de manera “real”, tomando como referencia la iluminación natural, el índice de reproducción de color máximo es de 100, es decir que el rango de reproducción cromática va del 0 (cero) al 100 (cien), a mayor número del CRI mejor reproducción de color.

La medición del CRI toma como referencia la luz del día, es decir, el color de un objeto iluminado por la luz del sol es tomado como “color real” es el color al 100%, por lo tanto, una fuente de luz que se acerque al “color real” del objeto tendrá un mayor índice de reproducción cromática, entre más cercano a 100% mayor fidelidad del color tendrá, cuanto más lejos esté mayor distorsión de color existirá. El color que percibimos se debe a la luz con que se ilumine y al tipo de lámpara que utilicemos, por ejemplo, las tiendas de ropa utilizan luz con un índice de reproducción cromática alto con la finalidad de que el color que se ve en las prendas sea percibido de forma más fiel al “color real” que proporciona la luz del día.

Las luminarias LED por lo general tienen un índice de reproducción cromática superior a 80% además de un consumo de energía mínimo. Se dice que una lámpara tiene una reproducción cromática óptima a partir de 85%, bueno de 85% a 70% y discreto de 70% a 50%. Podemos decir que un índice de reproducción cromática entre 85 y 95 es considerado como muy eficiente, con un CRI inferior a 70 los colores no se aprecian claramente y no se recomienda su uso en interiores en que persona permanezcan durante largos periodos.

## ÓPTICA SIMÉTRICA Y ASIMÉTRICA

Es fundamental para la eficiencia de la luminaria, ya que las ópticas ayudan a dirigir la luz, aumentar su intensidad o protegernos de deslumbramientos. Existen dos tipos de ópticas: simétrica y asimétrica, esta clasificación depende de su ángulo de apertura.

### Óptica simétrica

Distribuye uniformemente la luz de acuerdo al ángulo de apertura que posea, son altamente recomendables para iluminar una estructura, pared o cualquier superficie lisa.

### Óptica asimétrica

Concentra la luz en diferentes puntos, es decir, la luz no ilumina de forma uniforme un espacio, son utilizadas para resaltar cualidades de una estructura, ya que juega con las sombras mientras la luz ilumina ciertas zonas y en otros puntos se va atenuando, ideal para iluminar esculturas, árboles o estructuras irregulares.



*Imagen 1. Representación de iluminación simétrica (derecha) y asimétrica (izquierda)*



## TEMPERATURA DE COLOR

La temperatura de color de una fuente lumínica es medida por su apariencia cromática, está basada en el principio según el cual cuando los objetos aumentan su temperatura, emiten luz. El color de esa luz cambia dependiendo del incremento de la temperatura, expresada en grados Kelvin (°K).

### Temperaturas de color entre 2800°K y 3500°K

Denominada luz cálida, equivale a la luz que producían las bombillas incandescentes y los focos de halógeno.

### Temperaturas de color entre 3800°K y 4500°K

Denominada como luz neutra y es la temperatura de color que se aproxima más a la luz más natural.

### Temperaturas de color de más de 5000°K

Denominada luz fría, esta luz equivale a la luz de un día muy soleado o nublado, Una de las ventajas de este tipo de luz es que a la misma intensidad aporta una mayor cantidad de lumens, generando una percepción mayor de luminosidad.



Imagen 2. Representación de temperatura de color

Las luminarias BRILLIANT® están disponibles en las siguientes temperaturas:

TEMPERATURAS LUMINARIAS BRILLIANT®			
NOMBRE	ABREVIACIÓN		GRADOS KELVIN
	CÓDIGO ANTERIOR	CÓDIGO NUEVO	
Ultra Warm White Blanco Ultra Cálido	UWW	U	2400°K
Warm White Blanco Cálido	WW	W	3000°K
Neutral White Blanco Neutro	NW	N	4500°K
Cool White Blanco Frío	CW	C	6000°K

### EFICIENCIA LUMINOSA (LM/W)

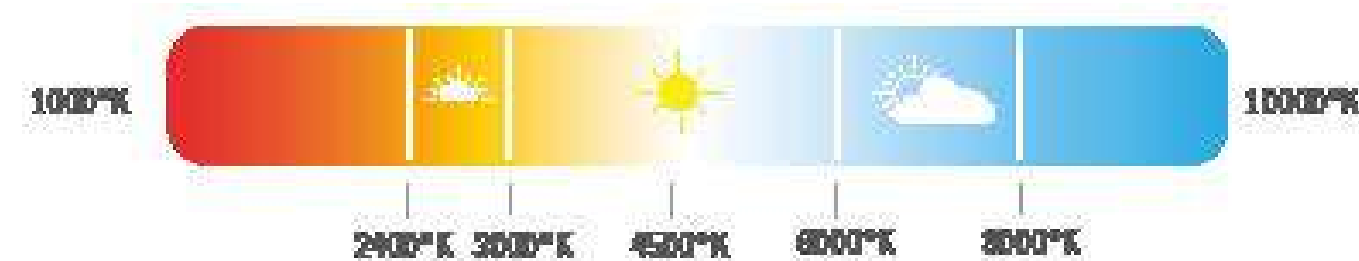
Indica la cantidad de luz emitida en relación a la energía consumida y se mide en lumens por watts (lm/W).

### FLUJO LUMINOSO (LM)

Es la cantidad de luz de una determinada fuente percibida por el ojo humano y se mide en lumens (lm). El flujo luminoso es, por tanto, la suma ponderada de la potencia en todas las longitudes de onda del espectro visible.

### LUMENS (LM)

El lumen (símbolo lm) se puede interpretar como una medida de la "cantidad" total de luz visible en un ángulo determinado, o emitida por una fuente dada, es decir, es la cantidad total de luz visible en una dirección o ángulo proyectada sobre una superficie.

## POTENCIA (W)

Indica el consumo de energía eléctrica y se mide en watts (W).

## VOLTAJE (V)

El voltaje es una magnitud física, con la cual podemos cuantificar o “medir” la diferencia de potencial eléctrico o la tensión eléctrica entre dos puntos y es medible mediante un aparato llamado voltímetro.

## H05RN-F

Cable de goma para dispositivos de mano, así como para sistemas de iluminación o decoración eléctrica.

H05RN-F, HAR, cable de alimentación y control, goma, 300/500 V, clase 5/flexible, de -25°C a +60°C, ligero esfuerzo mecánico, resistente a aceites, no propagador de la llama.

## H07RN-F

Cable utilizado para construcción estándar. H07RN-F, HAR, cable de alimentación y control, goma, pesado, 450/750 V, uso industrial y agrícola, clase 5, de -25°C a +60°C, resistente a aceites, no propagador de la llama. Tensión mecánica media.

## ACERO INOXIDABLE SUS 316 Y 316L

El acero inoxidable Tipo 316 es un acero inoxidable de cromo níquel austenítico (metales con alta resistencia a la oxidación) que contiene molibdeno. Esta adición aumenta la resistencia a la corrosión general, mejora la resistencia a picaduras de soluciones de iones de cloruro y proporciona mayor resistencia a temperaturas elevadas. La resistencia a la corrosión es mejor, particularmente contra ácidos sulfúrico, hidróclorico, acético, fórmico y tartárico; sulfatos ácidos y cloruros alcalinos. El acero inoxidable del Tipo 316L es una versión de carbón extra bajo del Tipo 316 que minimiza la precipitación de carburos perjudiciales en la zona afectada por el calor durante la soldadura.

*Debido a los constantes cambios tecnológicos, la información puede variar. Consulta [www.brillanteiluminacion.com](http://www.brillanteiluminacion.com) para ver nuestras actualizaciones.*



OASIS COYOACÁN

# STRIPLIGHT



## STRIPLIGHT

Tiras luminosas para interior y exterior ideales para contornear y dar presencia a muros

---

## **STRIPLIGHT**

Tiras luminosas para interior y exterior ideales para contornear y dar presencia a muros

# S1260.U.1 / S1260.W.1 / S1260.N.1

ECO ADHERIBLE 2835 IP65



- Tira luminosa monocromática de 5.5W.
- Disponible en blanco ultra cálido (2400°K | U), blanco cálido (3000°K | W) y blanco neutro (4500°K | N).
- Montada en cinta adherible 3M®.
- Instalación en superficies planas.
- Uso para interiores y exteriores.
- Corte cada 5cm (3 LEDs).
- 50,000 horas de vida.

	UW	WW	NW
<b>Temperatura de color</b>	2400°K	3000°K	4500°K
<b>Potencia</b>	5.5 W/M		
<b>Cantidad de LEDS</b>	60 LEDS/M		
<b>Voltaje</b>	12 VDC		
<b>Consumo</b>	18W / 5m		
<b>Lumens</b>	467 LM/M		
<b>Eficiencia</b>	84.9 LM/W		
<b>Dimmeable (opcional)</b>	Sí		
<b>Material</b>	PCB blanco con recubrimiento de silicón anti-UV		
<b>Presentación</b>	5 metros		
<b>Corte</b>	5 centímetros		



Debido a los constantes cambios tecnológicos, la información puede variar. Consulta [www.brillanteiluminacion.com](http://www.brillanteiluminacion.com) para ver nuestras actualizaciones.

## ECO ADHERIBLE 2835 IP65

### PRECAUCIÓN

La conexión máxima de la striplight deberá ser de 5m lineales en fuente de 150w/24v o 15m lineales en fuente de 320w/24v (conexión en paralelo). Sujeción o adherencia en bases de acero, aluminio o concreto para disipar el calor que se genera por el tiempo de operación. La striplight no deberá permanecer en operación constante, se recomienda apagarla por un lapso mínimo de 3 horas.

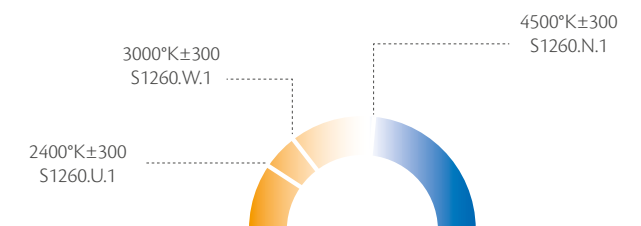
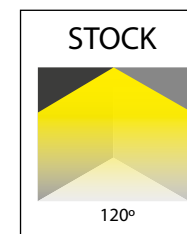
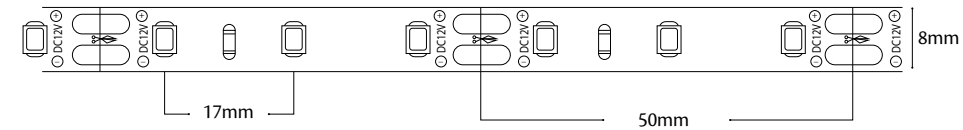

### EQUIPO AUXILIAR NO INCLUIDO

#### FUENTE DE ALIMENTACIÓN 12V

- LH12V:** Fuente de alimentación 50W, Vin: 90~240 VAC 50-60Hz, Vout: 12VDC, 1.25A, Temp. de Op: -0 ~40°C, Dimensiones: 88\*57\*30mm, IP20
- LM6012:** Fuente de alimentación 60W, Vin: 100~240 VAC 50-60Hz, Vout: 12VDC, 5A, Temp. de Op: -30 ~70°C, Dimensiones: 162.5\*42.5\*32mm, IP67
- LM36012:** Fuente de alimentación 60W, Vin: 100~277 VAC 50-60Hz, Vout: 12VDC, 5A, Temp. de Op: -30 ~70°C, Dimensiones: 162.5\*42.5\*32mm, IP67
- LM15012:** Fuente de alimentación 150W, Vin: 100~277 VAC 50-60Hz, Vout: 12VDC, 12.5A, Temp. de Op: -40 ~90°C, Dimensiones: 228\*68\*38.8mm, IP67
- LHG320H12:** Fuente de alimentación 320W, Vin: 100~277 VAC 50-60Hz, Vout: 12VDC, 22A, Temp. de Op: -40 ~90°C, Dimensiones: 252\*90\*43.8mm, IP67

# LAD60WW / LAD60NW

ADHERIBLE 3528 IP65



## ADHERIBLE 3528 IP65

### PRECAUCIÓN

La conexión máxima de la striplight deberá ser de 5m lineales en fuente de 150w/12v o 15m lineales en fuente de 320w/12v (conexión en paralelo). La striplight no deberá permanecer en operación constante, se recomienda apagarla por un lapso mínimo de 3 horas.

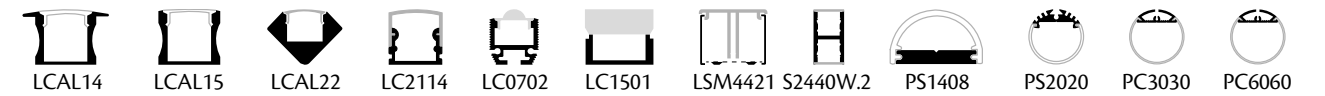
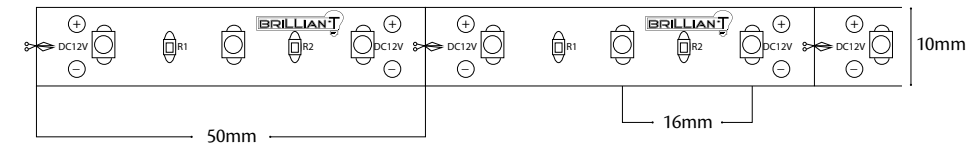

- Tira luminosa monocromática de 5W.
- Disponible en blanco cálido (3000°K | WW) y blanco neutro (4500°K | NW).
- Montada en cinta adherible 3M®.
- Instalación en superficies planas.
- Uso para exteriores.
- Corte cada 5cm (3 LEDs).
- 50,000 horas de vida.

	WW	NW
<b>Temperatura de color</b>	3000°K	4500°K
<b>Potencia</b>	5W/M	
<b>Tipo de LED</b>	3528 SMD	
<b>Cantidad de LEDS</b>	60 LEDS/M	
<b>Voltaje</b>	12 VDC	
<b>Consumo</b>	30W / 5m	
<b>Lumens</b>	540 LM/M	
<b>Eficiencia</b>	108 LM/W	
<b>Dimmeable (opcional)</b>	Sí	
<b>Material</b>	PCB cobre con recubrimiento de plástico	
<b>Presentación</b>	5 metros	
<b>Corte</b>	5 centímetros	

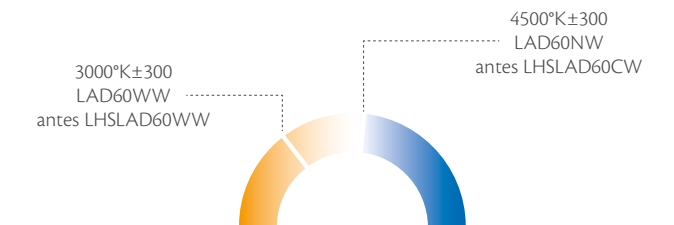
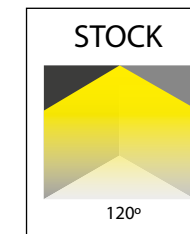

### EQUIPO AUXILIAR NO INCLUIDO

#### FUENTE DE ALIMENTACIÓN 12V

- LH12V:** Fuente de alimentación 50W, Vin: 90~240 VAC 50-60Hz, Vout: 12VDC, 1.25A, Temp. de Op: -0 ~40°C, Dimensiones: 88\*57\*30mm, IP20
- LM6012:** Fuente de alimentación 60W, Vin: 100~240 VAC 50-60Hz, Vout: 12VDC, 5A, Temp. de Op: -30 ~70°C, Dimensiones: 162.5\*42.5\*32mm, IP67
- LM36012:** Fuente de alimentación 60W, Vin: 100~277 VAC 50-60Hz, Vout: 12VDC, 5A, Temp. de Op: -30 ~70°C, Dimensiones: 162.5\*42.5\*32mm, IP67
- LM15012:** Fuente de alimentación 150W, Vin: 100~277 VAC 50-60Hz, Vout: 12VDC, 12.5A, Temp. de Op: -40 ~90°C, Dimensiones: 228\*68\*38.8mm, IP67
- LHG320H12:** Fuente de alimentación 320W, Vin: 100~277 VAC 50-60Hz, Vout: 12VDC, 22A, Temp. de Op: -40 ~90°C, Dimensiones: 252\*90\*43.8mm, IP67

Debido a los constantes cambios tecnológicos, la información puede variar. Consulta [www.brillanteiluminacion.com](http://www.brillanteiluminacion.com) para ver nuestras actualizaciones.

# LQ60RGBNW

RGBW 5050 IP68



- Tira luminosa RGBW de 14.4W.
- Instalación en superficies planas.
- Uso para exteriores e inmersión en agua.
- Corte cada 10cm (6 LEDs).
- 50,000 horas de vida.



<b>Temperatura de color</b>	RGBNW
<b>Potencia</b>	14.4W/M
<b>Tipo de LED</b>	5050 SMD
<b>Cantidad de LEDS</b>	60 LEDS/M
<b>Voltaje</b>	12 VDC
<b>Consumo</b>	72W /5m
<b>Lumens</b>	1080 LM
<b>Eficiencia</b>	75 LM/W
<b>Dimmeable</b>	Sí
<b>Material</b>	PCB blanco con recubrimiento de plástico
<b>Presentación</b>	5 metros
<b>Corte</b>	10 centímetros
<b>DMX</b>	4 canales

Debido a los constantes cambios tecnológicos, la información puede variar. Consulta [www.brillanteiluminacion.com](http://www.brillanteiluminacion.com) para ver nuestras actualizaciones.

## RGBW 5050 IP68



### PRECAUCIÓN

La conexión máxima de la striplight deberá ser de 5m lineales en fuente de 150w/12v o 15m lineales en fuente de 320w/12v (conexión en paralelo). La striplight no deberá permanecer en operación constante, se recomienda apagarla por un lapso mínimo de 3 horas.

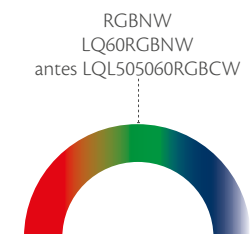
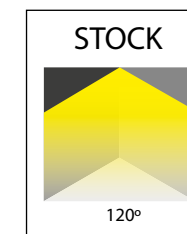
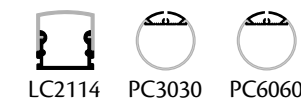
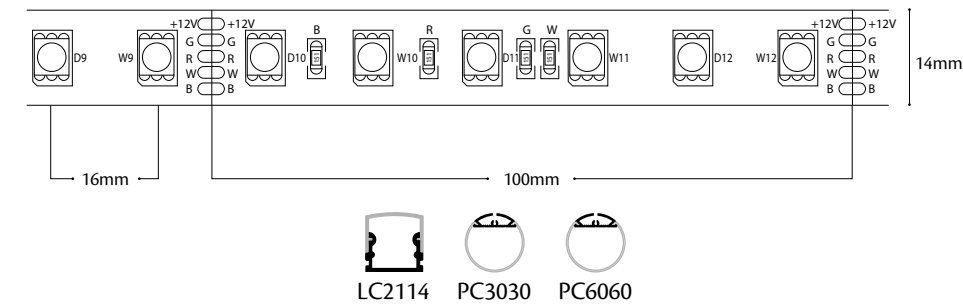

### EQUIPO AUXILIAR NO INCLUIDO

#### FUENTE DE ALIMENTACIÓN 12V

- LH12V:** Fuente de alimentación 50W, Vin: 90~240 VAC 50-60Hz, Vout: 12VDC, 1.25A, Temp. de Op.: -0 ~40°C, Dimensiones: 88\*57\*30mm, IP20
- LM6012:** Fuente de alimentación 60W, Vin: 100~240 VAC 50-60Hz, Vout: 12VDC, 5A, Temp. de Op.: -30 ~70°C, Dimensiones: 162.5\*42.5\*32mm, IP67
- LM36012:** Fuente de alimentación 60W, Vin: 100~277 VAC 50-60Hz, Vout: 12VDC, 5A, Temp. de Op.: -30 ~70°C, Dimensiones: 162.5\*42.5\*32mm, IP67
- LM15012:** Fuente de alimentación 150W, Vin: 100~277 VAC 50-60Hz, Vout: 12VDC, 12.5A, Temp. de Op.: -40 ~90°C, Dimensiones: 228\*68\*38.8mm, IP67
- LHG320H12:** Fuente de alimentación 320W, Vin: 100~277 VAC 50-60Hz, Vout: 12VDC, 22A, Temp. de Op.: -40 ~90°C, Dimensiones: 252\*90\*43.8mm, IP67

#### DECODIFICADOR DMX

- LQDMX4C:** Canales: 4 Protocolo: DMX, Suministro: 12~24VDC, 4A por cada color, Temp. de Op.: -20~60°, Dimensiones: 166\*67\*41mm, IP20

#### CONTROL DMX

- LSUSHIDMX:** Entrada: 5VDC, 0.3A, Salida: Protocolo DMX, Canales stand alone: 12, Temp. Op.: -10~45°, Dimensiones: 63\*26\*28 mm
- LMEMO1:** Canales DMX: 512, Escenas: 99, Zonas: 1, Voltaje: 5~5.5VDC, 300mA, Conector: mini USB, Temp. Op.: 0°~50°, Dimensiones: 86\*68\*35mm, IP20
- LSTICKSUN2:** Canales DMX: 128, Escenas: 500, Zonas: 1 Voltaje: 5~12VDC, 300mA, Conector: mini USB, Temp. Op.: 0°~50°, Dimensiones: 86\*86\*11mm, IP20
- LSTICKSUN3:** Canales DMX: 1024, Escenas: 500, Zonas: 10 Voltaje: 5~6VDC, 300mA, Conector: mini USB, Temp. Op.: 0°~50°, Dimensiones: 106\*146\*11mm, IP20

#### OTROS

- LDMXSETCON:** Set de conectores DMX hembra y macho
- LCABLE12:** Cable DMX para señal RGB, calibre 2x22
- LC5PIN:** Cable de 5 pines para señal RGBW, 5x20 AWG

# SD260.W.1 / SD260.N.1

127V ECO SENCILLA 2835 IP67



- Tira luminosa monocromática 7.6W.
- Disponible en blanco cálido (3000°K | W) y blanco neutro (4500°K | N).
- Instalación en superficies planas.
- Cuenta con clips de sujeción.
- Uso para exteriores.
- Conexión a corriente directa 127VAC.
- Corte cada 50cm (30 LEDS).
- 50,000 horas de vida.



	WW	NW
<b>Temperatura de color</b>	3000°K	/ 4500°K
<b>Potencia</b>	7.6W/M	
<b>Tipo de LED</b>	2835 SMD	
<b>Cantidad de LEDS</b>	60 LEDS/M	
<b>Voltaje</b>	127 VAC	
<b>Consumo</b>	380W / 50m	
<b>Lumens</b>	329.88 LM	
<b>Eficiencia</b>	43.4 LM/W	
<b>Dimmeable (opcional)</b>	Sí	
<b>Material</b>	PCB blanco con recubrimiento de plástico	
<b>Presentación</b>	50 metros	
<b>Corte</b>	50 centímetros	

Debido a los constantes cambios tecnológicos, la información puede variar. Consulta [www.brillanteiluminacion.com](http://www.brillanteiluminacion.com) para ver nuestras actualizaciones.



## 127V ECO SENCILLA 2835 IP67

### PRECAUCIÓN

La conexión máxima de la striplight deberá ser menor a los 25m lineales. Para manipular la striplight el carrete deberá encenderse de 3 a 5 minutos. La striplight no deberá permanecer en operación constante, se recomienda apagarla por un lapso mínimo de 3 horas. En caso de realizar cortes se requiere adquirir accesorios adicionales para cada tramo de striplight.

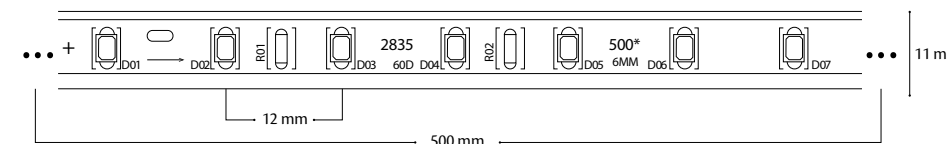

### ACCESORIOS

- Convertidor de corriente
- Conector de aguja
- Funda termocontráctil
- Tapa final
- Clip de sujeción

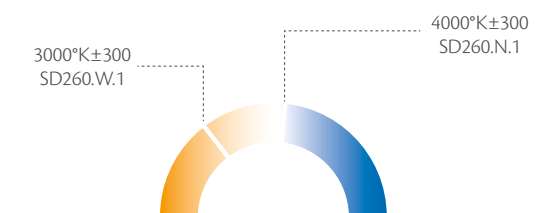
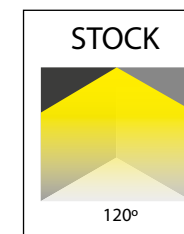

### EQUIPO AUXILIAR NO INCLUIDO

#### ACCESORIOS ADICIONALES

- LCC1:** Convertidor de corriente
- LCI1:** Conector intermedio
- LCA1:** Conector de aguja
- LCG1:** Funda termocontráctil con resina
- LCF1:** Tapa final
- LCL1:** Clip de sujeción



# L60110UWW / L60110WW / L60110NW

127V SENCILLA 5050 IP65



## 127V SENCILLA 5050 IP65

### PRECAUCIÓN

La conexión máxima de la striplight deberá ser menor a los 25m lineales. Para manipular la striplight el carrete deberá encenderse de 3 a 5 minutos. La striplight no deberá permanecer en operación constante, se recomienda apagarla por un lapso mínimo de 3 horas. En caso de realizar cortes se requiere adquirir accesorios adicionales para cada tramo de striplight.

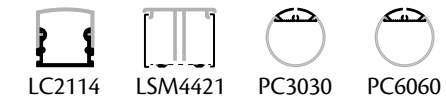
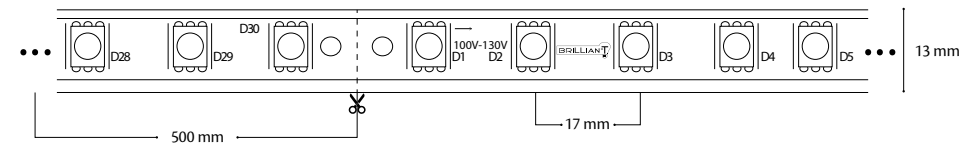

### ACCESORIOS

- Convertidor de corriente
- Conector de aguja
- Funda termocontráctil
- Tapa final
- Clip de sujeción

- Tira luminosa monocromática 5.5W.
- Disponible en blanco ultra cálido (2700°K | UWW), blanco cálido (3000°K | WW) y blanco neutro (4500°K | NW).
- Instalación en superficies planas.
- Cuenta con clips de sujeción.
- Uso para exteriores.
- Conexión a corriente directa 127VAC.
- Corte cada 50cm (30 LEDS).
- 50,000 horas de vida.

	UW	WW	NW
<b>Temperatura de color</b>	2700°K	3000°K	4500°K
<b>Potencia</b>	5.5W/M		
<b>Tipo de LED</b>	5050 SMD		
<b>Cantidad de LEDS</b>	60 LEDS/M		
<b>Voltaje</b>	127 VAC		
<b>Consumo</b>	275W / 50m		
<b>Lumens</b>	554 LM		
<b>Eficiencia</b>	99.3LM/W		
<b>Dimmeable (opcional)</b>	Sí		
<b>Material</b>	PCB blanco con recubrimiento de plástico		
<b>Presentación</b>	50 metros		
<b>Corte</b>	50 centímetros		

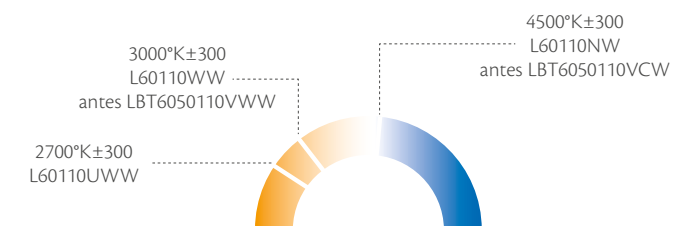
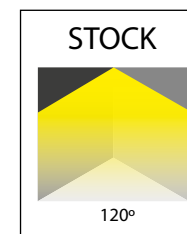

### EQUIPO AUXILIAR NO INCLUIDO

#### ACCESORIOS ADICIONALES

- LCC1:** Convertidor de corriente
- LCI1:** Conector intermedio
- LCA1:** Conector de aguja
- LCG1:** Funda termocontráctil con resina
- LCF1:** Tapa final
- LCL1:** Clip de sujeción

Debido a los constantes cambios tecnológicos, la información puede variar. Consulta [www.brillanteiluminacion.com](http://www.brillanteiluminacion.com) para ver nuestras actualizaciones.

# L60277UWW / L60277WW / L60277NW

277V SENCILLA 5050 IP65



## 277V SENCILLA 5050 IP65

### PRECAUCIÓN

La conexión máxima de la striplight deberá ser menor a los 25m lineales. Para manipular la striplight el carrete deberá encenderse de 3 a 5 minutos. La striplight no deberá permanecer en operación constante, se recomienda apagarla por un lapso mínimo de 3 horas. En caso de realizar cortes se requiere adquirir accesorios adicionales para cada tramo de striplight.

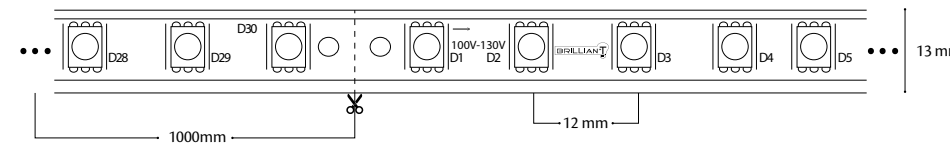

### ACCESORIOS

- Convertidor de corriente
- Conector de aguja
- Funda termocontráctil
- Tapa final
- Clip de sujeción

- Tira luminosa monocromática 6W.
- Disponible en blanco ultra cálido (2400°K | UWW), blanco cálido (3000°K | WW) y blanco neutro (4500°K | NW).
- Instalación en superficies planas.
- Cuenta con clips de sujeción.
- Uso para exteriores.
- Conexión a corriente directa 277VAC.
- Corte 1m (60LEDS)
- 50,000 horas de vida.

	UW	WW	NW
<b>Temperatura de color</b>	2400°K	3000°K	4500°K
<b>Potencia</b>	6W/M		
<b>Tipo de LED</b>	5050 SMD		
<b>Cantidad de LEDS</b>	60 LEDS/M		
<b>Voltaje</b>	277 VAC		
<b>Consumo</b>	300W / 50m		
<b>Lumens</b>	573.81 LM		
<b>Eficiencia</b>	95.63 LM/W		
<b>Dimmeable (opcional)</b>	Sí		
<b>Material</b>	PCB blanco con recubrimiento de plástico		
<b>Presentación</b>	50 metros		
<b>Corte</b>	1m		

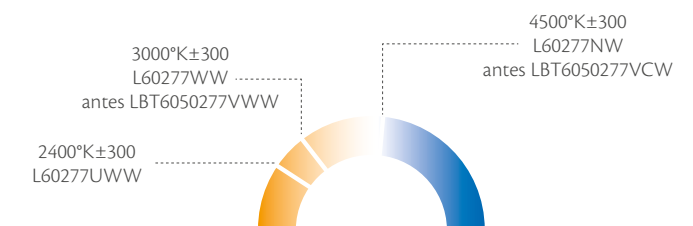
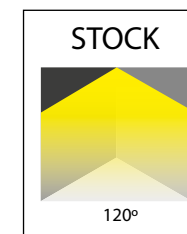
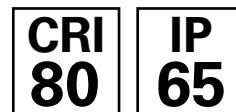

### EQUIPO AUXILIAR NO INCLUIDO

#### ACCESORIOS ADICIONALES

- LCC3:** Convertidor de corriente
- LCI1:** Conector intermedio
- LCA1:** Conector de aguja
- LCG1:** Funda termocontráctil con resina
- LCF1:** Tapa final
- LCL1:** Clip de sujeción

Debido a los constantes cambios tecnológicos, la información puede variar. Consulta [www.brillanteiluminacion.com](http://www.brillanteiluminacion.com) para ver nuestras actualizaciones.

# L14110UWW / L14110WW / L14110NW

127V DOBLE 5050 IP65



- Tira luminosa monocromática 20W.
- Disponible en blanco ultra cálido (2400°K | UWW), blanco cálido (3000°K | WW) y blanco neutro (4500°K | NW).
- Instalación en superficies planas.
- Cuenta con clips de sujeción.
- Uso para exteriores.
- Conexión a corriente directa 127VAC.
- Corte cada 50cm (72 LEDS).
- 50,000 horas de vida.

	UW	WW	NW
<b>Temperatura de color</b>	2400°K	3000°K	4500°K
<b>Potencia</b>	20W/M		
<b>Tipo de LED</b>	5050 SMD		
<b>Cantidad de LEDS</b>	144 LEDS/M		
<b>Voltaje</b>	127 VAC		
<b>Consumo</b>	1000W / 50m		
<b>Lumens</b>	1217 LM		
<b>Eficiencia</b>	60.85LM/W		
<b>Dimmeable (opcional)</b>	Sí		
<b>Material</b>	PCB blanco con recubrimiento de plástico		
<b>Presentación</b>	50 metros		
<b>Corte</b>	50 centímetros		

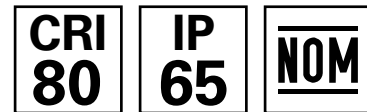

**127V DOBLE  
5050 IP65**

### PRECAUCIÓN

La conexión máxima de la striplight deberá ser menor a los 20m lineales. Para manipular la striplight el carrete deberá encenderse de 3 a 5 minutos. La striplight no deberá permanecer en operación constante, se recomienda apagarla por un lapso mínimo de 3 horas. En caso de realizar cortes se requiere adquirir accesorios adicionales para cada tramo de striplight.

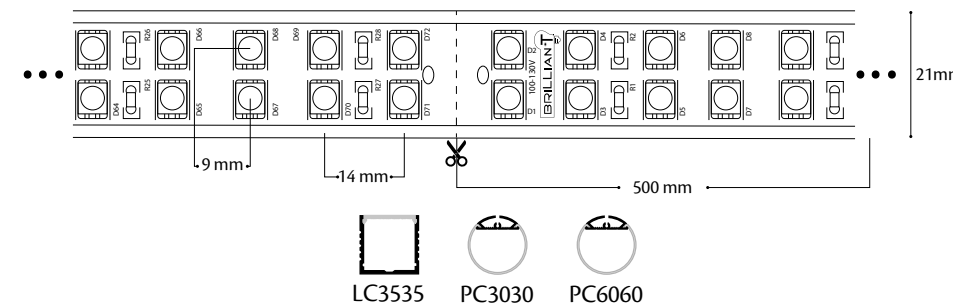

### ACCESORIOS

- Convertidor de corriente
- Conector de aguja
- Funda termocontráctil
- Tapa final
- Clip de sujeción

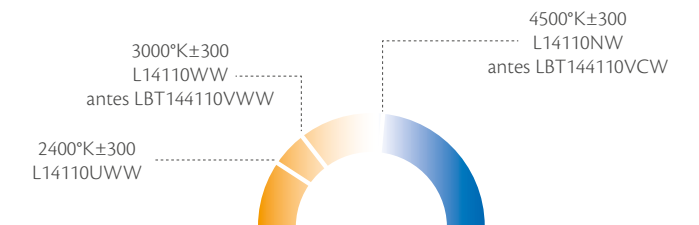
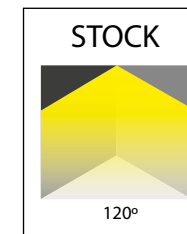

### EQUIPO AUXILIAR NO INCLUIDO

### ACCESORIOS ADICIONALES

- LCC2:** Convertidor de corriente
- LCI2:** Conector intermedio
- LCA2:** Conector de aguja
- LCG2:** Funda termocontráctil con resina
- LCF2:** Tapa final
- LCL2:** Clip de sujeción

Debido a los constantes cambios tecnológicos, la información puede variar. Consulta [www.brillanteiluminacion.com](http://www.brillanteiluminacion.com) para ver nuestras actualizaciones.

# L14277UWW / L14277WW / L14277NW

277V DOBLE 5050 IP65



277V DOBLE  
5050 IP65

### PRECAUCIÓN

La conexión máxima de la striplight deberá ser menor a los 20m lineales. Para manipular la striplight el carrete deberá encenderse de 3 a 5 minutos. La striplight no deberá permanecer en operación constante, se recomienda apagarla por un lapso mínimo de 3 horas. En caso de realizar cortes se requiere adquirir accesorios adicionales para cada tramo de striplight.

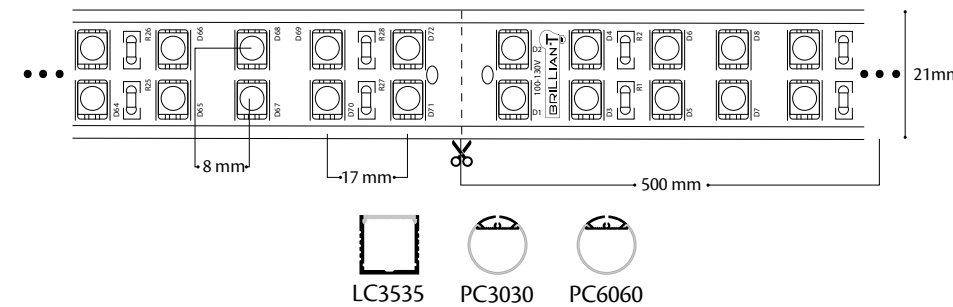

### ACCESORIOS

- Convertidor de corriente
- Conector de aguja
- Funda termocontráctil
- Tapa final
- Clip de sujeción

- Tira luminosa monocromática 20W.
- Disponible en blanco ultra cálido (2400°K | UWW), blanco cálido (3000°K | WW) y blanco neutro (4500°K | NW).
- Instalación en superficies planas.
- Cuenta con clips de sujeción.
- Uso para exteriores.
- Conexión a corriente directa 277VAC.
- Corte cada 50cm (72 LEDS).
- 50,000 horas de vida.

	UW	WW	NW
<b>Temperatura de color</b>	2400°K	3000°K	4500°K
<b>Potencia</b>	20W/M		
<b>Tipo de LED</b>	5050 SMD		
<b>Cantidad de LEDS</b>	120 LEDS/M		
<b>Voltaje</b>	277 VAC		
<b>Consumo</b>	1000W / 50m		
<b>Lumens</b>	1019 LM		
<b>Eficiencia</b>	50.95 LM/W		
<b>Dimmeable (opcional)</b>	Sí		
<b>Material</b>	PCB blanco con recubrimiento de plástico		
<b>Presentación</b>	50 metros		
<b>Corte</b>	50 centímetros		

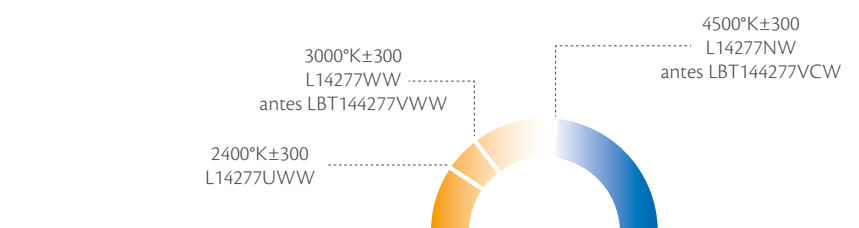
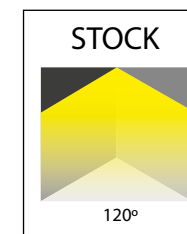
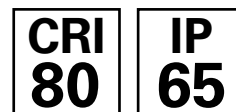

### EQUIPO AUXILIAR NO INCLUIDO

### ACCESORIOS ADICIONALES

- LCC4:** Convertidor de corriente
- LCI2:** Conector intermedio
- LCA2:** Conector de aguja
- LCG2:** Funda termocontráctil con resina
- LCF2:** Tapa final
- LCL2:** Clip de sujeción

Debido a los constantes cambios tecnológicos, la información puede variar. Consulta [www.brillanteiluminacion.com](http://www.brillanteiluminacion.com) para ver nuestras actualizaciones.

# SD560.U.1 / SD560.W.1 / SD560.N.1

127V SENCILLA 5630 IP65



## 127V SENCILLA 5630 IP65

### PRECAUCIÓN

La conexión máxima de la striplight deberá ser menor a los 20m lineales. Para manipular la striplight el carrete deberá encenderse de 3 a 5 minutos. La striplight no deberá permanecer en operación constante, se recomienda apagarla por un lapso mínimo de 3 horas. En caso de realizar cortes se requiere adquirir accesorios adicionales para cada tramo de striplight.

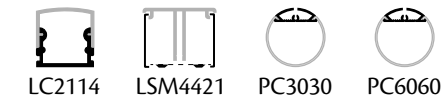
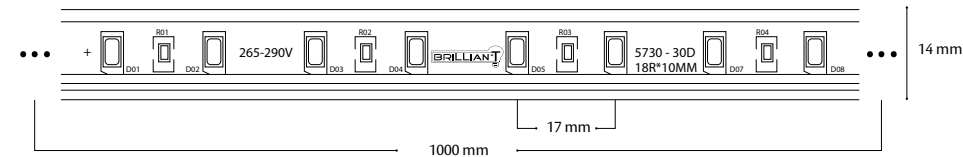

### ACCESORIOS

- Convertidor de corriente
- Conector de aguja
- Funda termocontráctil
- Tapa final
- Clip de sujeción

- Tira luminosa monocromática 10W.
- Disponible en blanco ultra cálido (2400°K | U), blanco cálido (3000°K | W) y blanco neutro (4500°K | N).
- Instalación en superficies planas.
- Cuenta con clips de sujeción.
- Uso para exteriores.
- Conexión a corriente directa 127VAC.
- Corte cada 1m (60 LEDs).
- 50,000 horas de vida.

	UW	WW	NW
<b>Temperatura de color</b>	2400°K	/ 3000°K	/ 4500°K
<b>Potencia</b>	10.26W/M		
<b>Tipo de LED</b>	5630 SMD		
<b>Cantidad de LEDS</b>	60 LEDS/M		
<b>Voltaje</b>	127 VAC		
<b>Consumo</b>	513W / 50m		
<b>Lumens</b>	792.91 LM/M		
<b>Eficiencia</b>	77.28 LM/W		
<b>Dimmeable (opcional)</b>	Sí		
<b>Material</b>	PCB blanco con recubrimiento de plástico		
<b>Presentación</b>	50 metros		
<b>Corte</b>	1 metro		

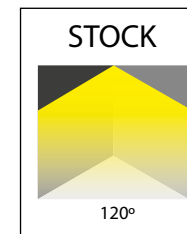

### EQUIPO AUXILIAR NO INCLUIDO

#### ACCESORIOS ADICIONALES

- LCC3:** Convertidor de corriente
- LCI1:** Conector intermedio
- LCA1:** Conector de aguja
- LCG1:** Funda termocontráctil con resina
- LCF1:** Tapa final
- LCL1:** Clip de sujeción

Debido a los constantes cambios tecnológicos, la información puede variar. Consulta [www.brillanteiluminacion.com](http://www.brillanteiluminacion.com) para ver nuestras actualizaciones.

# S2560.U.1 / S2560.W.1 / S2560.N.1

277V SENCILLA 5630 IP65



## 277V SENCILLA 5630 IP65

### PRECAUCIÓN

La conexión máxima de la striplight deberá ser menor a los 20m lineales. Para manipular la striplight el carrete deberá encenderse de 3 a 5 minutos. La striplight no deberá permanecer en operación constante, se recomienda apagarla por un lapso mínimo de 3 horas. En caso de realizar cortes se requiere adquirir accesorios adicionales para cada tramo de striplight.



- Tira luminosa monocromática 13W.
- Disponible en blanco ultra cálido (2400°K | U), blanco cálido (3000°K | W) y blanco neutro (4500°K | N).
- Instalación en superficies planas.
- Cuenta con clips de sujeción.
- Uso para exteriores.
- Conexión a corriente directa 277VAC.
- Corte cada 1m (60 LEDs).
- 50,000 horas de vida.

	UW	WW	NW
<b>Temperatura de color</b>	2400°K	3000°K	4500°K
<b>Potencia</b>	13.53W/M		
<b>Tipo de LED</b>	5630 SMD		
<b>Cantidad de LEDS</b>	60 LEDS/M		
<b>Voltaje</b>	277 VAC		
<b>Consumo</b>	676.5W / 50m		
<b>Lumens</b>	924.81 LM/M		
<b>Eficiencia</b>	68.35 LM/W		
<b>Dimmeable (opcional)</b>	Sí		
<b>Material</b>	PCB blanco con recubrimiento de plástico		
<b>Presentación</b>	50 metros		
<b>Corte</b>	1 metro		

**CRI 80** **IP 65**

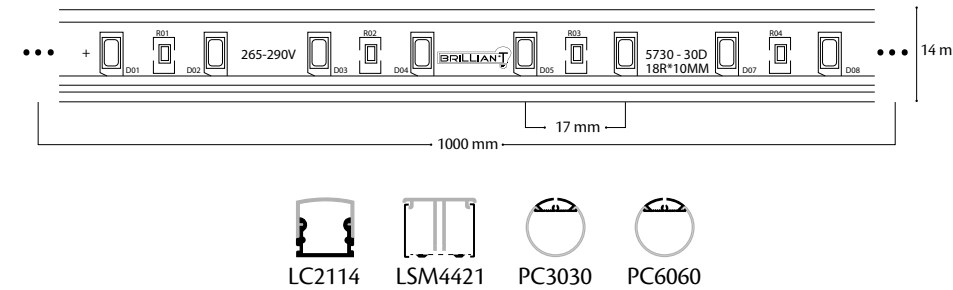

### ACCESORIOS

- Convertidor de corriente
- Conector de aguja
- Funda termocontráctil
- Tapa final
- Clip de sujeción

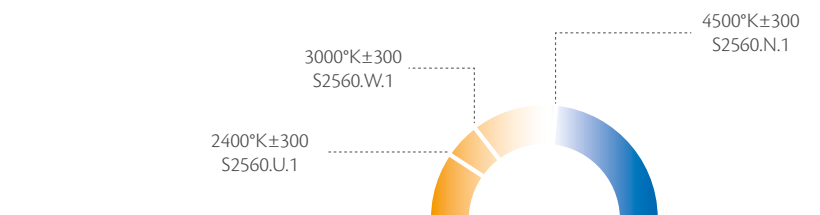
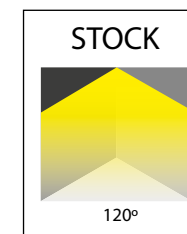

### EQUIPO AUXILIAR NO INCLUIDO

#### ACCESORIOS ADICIONALES

- LCC7:** Convertidor de corriente
- LCI1:** Conector intermedio
- LCA7:** Conector de aguja
- LCG1:** Funda termocontráctil con resina
- LCF1:** Tapa final
- LCL1:** Clip de sujeción

Debido a los constantes cambios tecnológicos, la información puede variar. Consulta [www.brillanteiluminacion.com](http://www.brillanteiluminacion.com) para ver nuestras actualizaciones.

# SD5120.U.1 / SD5120.W.1 / SD5120.N.1

127V DOBLE 5630 IP65



**127V DOBLE  
5630 IP65**

### PRECAUCIÓN

La conexión máxima de la striplight deberá ser menor a los 20m lineales. Para manipular la striplight el carrete deberá encenderse de 3 a 5 minutos. La striplight no deberá permanecer en operación constante, se recomienda apagarla por un lapso mínimo de 3 horas. En caso de realizar cortes se requiere adquirir accesorios adicionales para cada tramo de striplight.

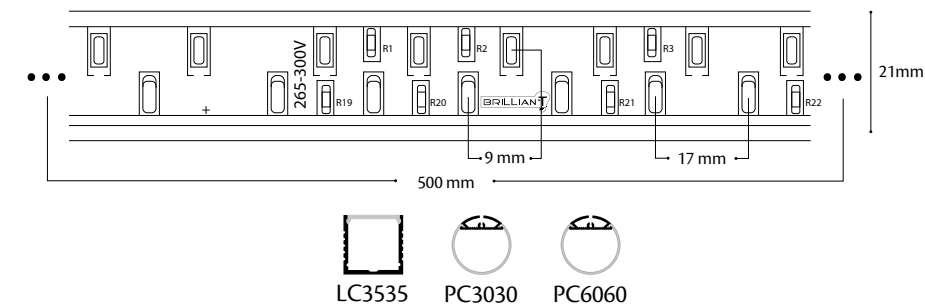

### ACCESORIOS

- Convertidor de corriente
- Conector de aguja
- Funda termocontráctil
- Tapa final
- Clip de sujeción

- Tira luminosa monocromática 16W.
- Disponible en blanco ultra cálido (2400°K | U), blanco cálido (3000°K | W) y blanco neutro (4500°K | N).
- Instalación en superficies planas.
- Cuenta con clips de sujeción.
- Uso para exteriores.
- Conexión a corriente directa 127VAC.
- Corte cada 50cm (60 LEDS).
- 50,000 horas de vida.

	UW	WW	NW
<b>Temperatura de color</b>	2400°K	3000°K	4500°K
<b>Potencia</b>	16.58W/M		
<b>Tipo de LED</b>	5630 SMD		
<b>Cantidad de LEDS</b>	120 LEDS/M		
<b>Voltaje</b>	127 VAC		
<b>Consumo</b>	829W / 50m		
<b>Lumens</b>	1221.3 LM/M		
<b>Eficiencia</b>	73.66 LM/W		
<b>Dimmeable (opcional)</b>	Sí		
<b>Material</b>	PCB blanco con recubrimiento de plástico		
<b>Presentación</b>	50 metros		
<b>Corte</b>	50 centímetros		

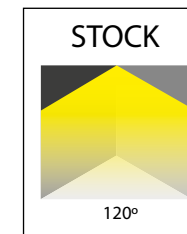

### EQUIPO AUXILIAR NO INCLUIDO

#### ACCESORIOS ADICIONALES

- LCC4:** Convertidor de corriente
- LCI2:** Conector intermedio
- LCA2:** Conector de aguja
- LCG2:** Funda termocontráctil con resina
- LCF2:** Tapa final
- LCL2:** Clip de sujeción

Debido a los constantes cambios tecnológicos, la información puede variar. Consulta [www.brillanteiluminacion.com](http://www.brillanteiluminacion.com) para ver nuestras actualizaciones.

# S25120.U.1 / S25120.W.1 / S25120.N.1

277V DOBLE 5630 IP65



277V DOBLE  
5630 IP65

### PRECAUCIÓN

La conexión máxima de la striplight deberá ser menor a los 20m lineales. Para manipular la striplight el carrete deberá encenderse de 3 a 5 minutos. La striplight no deberá permanecer en operación constante, se recomienda apagarla por un lapso mínimo de 3 horas. En caso de realizar cortes se requiere adquirir accesorios adicionales para cada tramo de striplight.

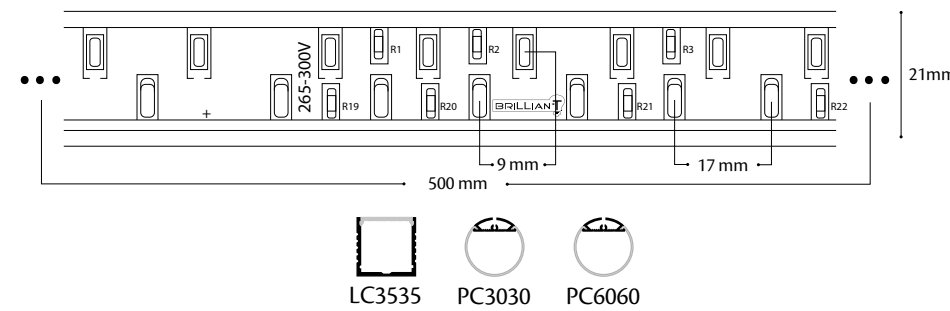

### ACCESORIOS

- Convertidor de corriente
- Conector de aguja
- Funda termocontráctil
- Tapa final
- Clip de sujeción

- Tira luminosa monocromática 19W.
- Disponible en blanco ultra cálido (2400°K | U), blanco cálido (3000°K | W) y blanco neutro (4500°K | N).
- Instalación en superficies planas.
- Cuenta con clips de sujeción.
- Uso para exteriores.
- Conexión a corriente directa 277VAC.
- Corte cada 50cm (60 LEDS).
- 50,000 horas de vida.

	UW	WW	NW
<b>Temperatura de color</b>	2400°K	3000°K	4500°K
<b>Potencia</b>	19.80W/M		
<b>Tipo de LED</b>	5630 SMD		
<b>Cantidad de LEDS</b>	120 LEDS/M		
<b>Voltaje</b>	277 VAC		
<b>Consumo</b>	990W / 50m		
<b>Lumens</b>	1324.6 LM/M		
<b>Eficiencia</b>	66.89LM/W		
<b>Dimmeable (opcional)</b>	Sí		
<b>Material</b>	PCB blanco con recubrimiento de plástico		
<b>Presentación</b>	50 metros		
<b>Corte</b>	50 centímetros		

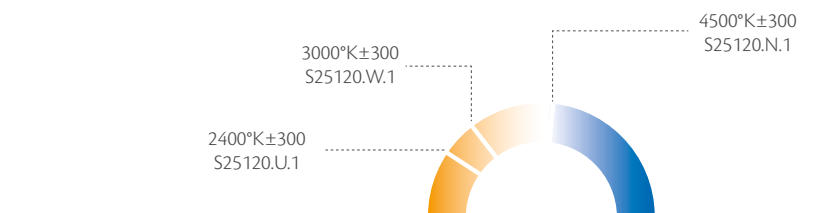
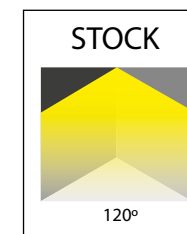
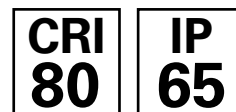

### EQUIPO AUXILIAR NO INCLUIDO

#### ACCESORIOS ADICIONALES

- LCC4:** Convertidor de corriente
- LCI2:** Conector intermedio
- LCA2:** Conector de aguja
- LCG2:** Funda termocontráctil con resina
- LCF2:** Tapa final
- LCL2:** Clip de sujeción

Debido a los constantes cambios tecnológicos, la información puede variar. Consulta [www.brillanteiluminacion.com](http://www.brillanteiluminacion.com) para ver nuestras actualizaciones.



# S242280.U.1 / S242280.W.1 / S242280.N.1

SUPERBRILLOSA 2216 IP20



## SUPERBRILLOSA 2216 IP20

### PRECAUCIÓN

La conexión máxima de la striplight deberá ser de 5m lineales en fuente de 150w/24v o 15m lineales en fuente de 320w/24v (conexión en paralelo).  
Sujeción o adherencia en bases de acero, aluminio o concreto para disipar el calor que se genera por el tiempo de operación.  
La striplight no deberá permanecer en operación constante, se recomienda apagarla por un lapso mínimo de 3 horas.

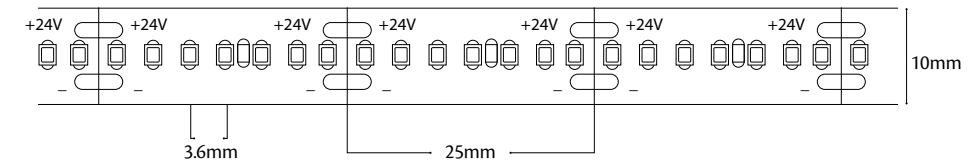

- Tira luminosa monocromática de 24W.
- Disponible en blanco ultra cálido (2200~2400°K | U), blanco cálido (3000°K | W) y blanco neutro (4000°K | N).
- Montada en cinta adherible 3M®.
- Instalación en superficies planas.
- Uso para interiores.
- Corte cada 2.5cm (7 LEDS).
- 50,000 horas de vida.

	UW	WW	NW
<b>Temperatura de color</b>	2200°K ~2400°K /	3000°K /	4000°K
<b>Potencia</b>	24W/M		
<b>Cantidad de LEDS</b>	280 LEDS/M		
<b>Voltaje</b>	24 VDC		
<b>Consumo</b>	120W / 5m		
<b>Lumens</b>	2064LM/M / 2112LM/M / 2280LM/M		
<b>Eficiencia</b>	86 LM/W / 88 LM/W / 95 LM/W		
<b>Dimmeable (opcional)</b>	Sí		
<b>Material</b>	PCB blanco		
<b>Presentación</b>	5 metros		
<b>Corte</b>	2.5 centímetros		

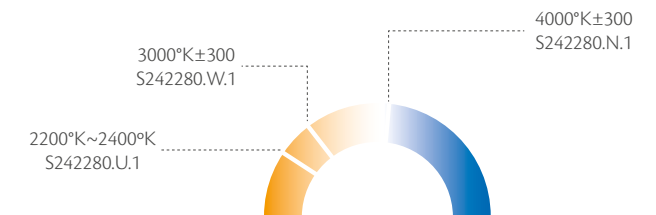
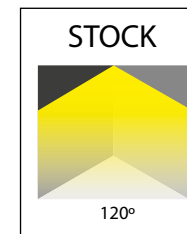

### EQUIPO AUXILIAR NO INCLUIDO

#### FUENTE DE ALIMENTACIÓN 24V

- LF242:** Fuente de alimentación 50W, Vin: 90~240 VAC 50-60Hz, Vout: 24VDC, 1.7A, Temp. de Op: -0 ~40°C, Dimensiones: 115\*57\*35mm, IP20
- LPF6024:** Fuente de alimentación 60W, Vin: 100~277 VAC 50-60Hz, Vout: 24VDC, 2.5A, Temp. de Op: -40 ~80°C, Dimensiones: 162.5\*42.5\*32mm, IP67
- LPV6024:** Fuente de alimentación 60W, Vin: 100~240 VAC 50-60Hz, Vout: 24VDC, 2.5A, Temp. de Op: -30 ~70°C, Dimensiones: 162.5\*42.5\*32mm, IP67
- LM15024:** Fuente de alimentación 150W, Vin: 100~277 VAC 50-60Hz, Vout: 24VDC, 6.3A, Temp. de Op: -40 ~90°C, Dimensiones: 228\*68\*38.8mm, IP67
- LM320243:** Fuente de alimentación 320W, Vin: 100~277 VAC 50-60Hz, Vout: 24VDC, 13.34A, Temp. de Op: -40 ~90°C, Dimensiones: 252\*90\*43.8mm, IP67

Debido a los constantes cambios tecnológicos, la información puede variar. Consulta [www.brillanteiluminacion.com](http://www.brillanteiluminacion.com) para ver nuestras actualizaciones.

# S242128.U.1 / S242128.W.1 / S242128.N.1

MEGABRILLOSA 2835 IP20



## MEGABRILLOSA 2835 IP20

### PRECAUCIÓN

La conexión máxima de la striplight deberá ser de 5m lineales en fuente de 150w/24v o 15m lineales en fuente de 320w/24v (conexión en paralelo).  
Sujeción o adherencia en bases de acero, aluminio o concreto para disipar el calor que se genera por el tiempo de operación.  
La striplight no deberá permanecer en operación constante, se recomienda apagarla por un lapso mínimo de 3 horas.

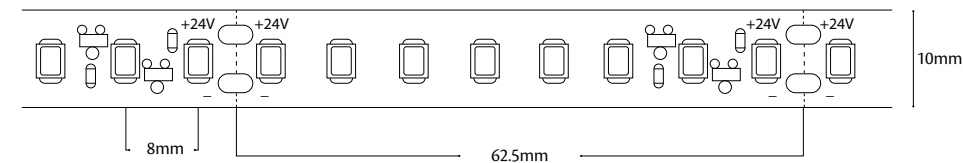

- Tira luminosa monocromática de 22W.
- Disponible en blanco ultra cálido (2700°K | U), blanco cálido (3000°K | W) y blanco neutro (4000°K | N).
- Montada en cinta adherible 3M®.
- Instalación en superficies planas.
- Uso para interiores.
- Corte cada 6cm (8 LEDS).
- 50,000 horas de vida.

	UW	WW	NW
<b>Temperatura de color</b>	2700°K	3000°K	4000°K
<b>Potencia</b>	22W/M		
<b>Cantidad de LEDS</b>	128 LEDS/M		
<b>Voltaje</b>	24 VDC		
<b>Consumo</b>	110W / 5m		
<b>Lumens</b>	3150LM/M	3150 LM/M	3350LM/M
<b>Eficiencia</b>	143LM/W	143LM/W	152.2LM/W
<b>Dimmeable (opcional)</b>	Sí		
<b>Material</b>	PCB blanco		
<b>Presentación</b>	5 metros		
<b>Corte</b>	6 centímetros		

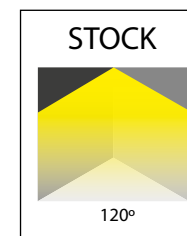

### EQUIPO AUXILIAR NO INCLUIDO

#### FUENTE DE ALIMENTACIÓN 24V

- LF242:** Fuente de alimentación 50W, Vin: 90~240 VAC 50-60Hz, Vout: 24VDC, 1.7A, Temp. de Op: -0 ~40°C, Dimensiones: 115\*57\*35mm, IP20
- LPF6024:** Fuente de alimentación 60W, Vin: 100~277 VAC 50-60Hz, Vout: 24VDC, 2.5A, Temp. de Op: -40 ~80°C, Dimensiones: 162.5\*42.5\*32mm, IP67
- LPV6024:** Fuente de alimentación 60W, Vin: 100~240 VAC 50-60Hz, Vout: 24VDC, 2.5A, Temp. de Op: -30 ~70°C, Dimensiones: 162.5\*42.5\*32mm, IP67
- LM15024:** Fuente de alimentación 150W, Vin: 100~277 VAC 50-60Hz, Vout: 24VDC, 6.3A, Temp. de Op: -40 ~90°C, Dimensiones: 228\*68\*38.8mm, IP67
- LM320243:** Fuente de alimentación 320W, Vin: 100~277 VAC 50-60Hz, Vout: 24VDC, 13.34A, Temp. de Op: -40 ~90°C, Dimensiones: 252\*90\*43.8mm, IP67

Debido a los constantes cambios tecnológicos, la información puede variar. Consulta [www.brillanteiluminacion.com](http://www.brillanteiluminacion.com) para ver nuestras actualizaciones.

# S242240.U.2 / S242240.W.2 / S242240.N.2

ULTRABRILLOSA 2835 IP20



## ULTRABRILLOSA 2835 IP20

### PRECAUCIÓN

La conexión máxima de la striplight deberá ser de 5m lineales en fuente de 150w/24v o 15m lineales en fuente de 320w/24v (conexión en paralelo).  
Sujeción o adherencia en bases de acero, aluminio o concreto para disipar el calor que se genera por el tiempo de operación.  
La striplight no deberá permanecer en operación constante, se recomienda apagarla por un lapso mínimo de 3 horas.

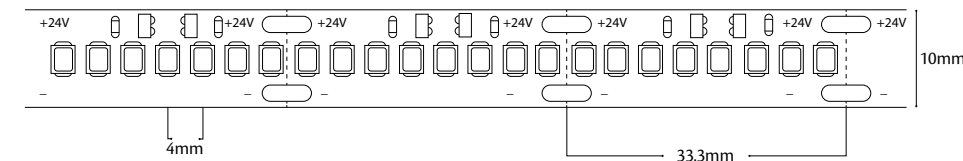

- Tira luminosa monocromática de 42W.
- Disponible en blanco ultra cálido (2700°K | U), blanco cálido (3000°K | W) y blanco neutro (4000°K | N).
- Montada en cinta adherible 3M®.
- Instalación en superficies planas.
- Uso para interiores.
- Corte cada 3cm (8 LEDs).
- 50,000 horas de vida.

	UW	WW	NW
<b>Temperatura de color</b>	2700°K	3000°K	4000°K
<b>Potencia</b>	42W/M		
<b>Cantidad de LEDs</b>	240 LEDs/M		
<b>Voltaje</b>	24 VDC		
<b>Consumo</b>	210W / 5m		
<b>Lumens</b>	6100LM/M	6100LM/M	6500LM/M
<b>Eficiencia</b>	145.2LM/W	145.2LM/W	154.7LM/W
<b>Dimmeable (opcional)</b>	Sí		
<b>Material</b>	PCB blanco		
<b>Presentación</b>	5 metros		
<b>Corte</b>	3 centímetros		

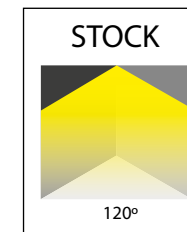

### EQUIPO AUXILIAR NO INCLUIDO

#### FUENTE DE ALIMENTACIÓN 24V

- LF242:** Fuente de alimentación 50W, Vin: 90~240 VAC 50-60Hz, Vout: 24VDC, 1.7A, Temp. de Op: -0 ~40°C, Dimensiones: 115\*57\*35mm, IP20
- LPF6024:** Fuente de alimentación 60W, Vin: 100~277 VAC 50-60Hz, Vout: 24VDC, 2.5A, Temp. de Op: -40 ~80°C, Dimensiones: 162.5\*42.5\*32mm, IP67
- LPV6024:** Fuente de alimentación 60W, Vin: 100~240 VAC 50-60Hz, Vout: 24VDC, 2.5A, Temp. de Op: -30 ~70°C, Dimensiones: 162.5\*42.5\*32mm, IP67
- LM15024:** Fuente de alimentación 150W, Vin: 100~277 VAC 50-60Hz, Vout: 24VDC, 6.3A, Temp. de Op: -40 ~90°C, Dimensiones: 228\*68\*38.8mm, IP67
- LM320243:** Fuente de alimentación 320W, Vin: 100~277 VAC 50-60Hz, Vout: 24VDC, 13.34A, Temp. de Op: -40 ~90°C, Dimensiones: 252\*90\*43.8mm, IP67

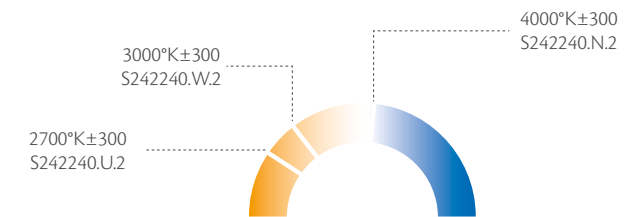

Debido a los constantes cambios tecnológicos, la información puede variar. Consulta [www.brillanteiluminacion.com](http://www.brillanteiluminacion.com) para ver nuestras actualizaciones.

# S242210.U.1 / S242210.W.1 / S242210.N.1

ECOBRILLOSA 2216 IP20



- Tira luminosa monocromática de 14.4W.
- Disponible en blanco ultra cálido (2200°K ~2400°K | U), blanco cálido (3000°K | W) y blanco neutro (4000°K | N).
- Montada en cinta adherible 3M®.
- Instalación en superficies planas.
- Uso para interiores.
- Corte cada 3.3cm (7 LEDs).
- 50,000 horas de vida.

	UW	WW	NW
<b>Temperatura de color</b>	2200°K~2400°K	3000°K	4000°K
<b>Potencia</b>	14.4W/M		
<b>Cantidad de LEDs</b>	210 LEDs/M		
<b>Voltaje</b>	24 VDC		
<b>Consumo</b>	72W / 5m		
<b>Lumens</b>	1310LM/M	1368LM/M	1440LM/M
<b>Eficiencia</b>	90.97 LM/W	95 LM/W	100 LM/W
<b>Dimmeable (opcional)</b>	Sí		
<b>Material</b>	PCB blanco		
<b>Presentación</b>	5 metros		
<b>Corte</b>	3.3 centímetros		



## ECOBRILLOSA 2216 IP20

### PRECAUCIÓN

La conexión máxima de la striplight deberá ser de 5m lineales en fuente de 150w/24v o 15m lineales en fuente de 320w/24v (conexión en paralelo). Sujeción o adherencia en bases de acero, aluminio o concreto para disipar el calor que se genera por el tiempo de operación. La striplight no deberá permanecer en operación constante, se recomienda apagarla por un lapso mínimo de 3 horas.

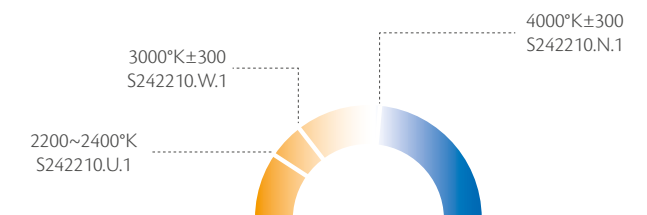
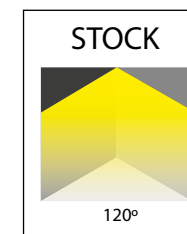
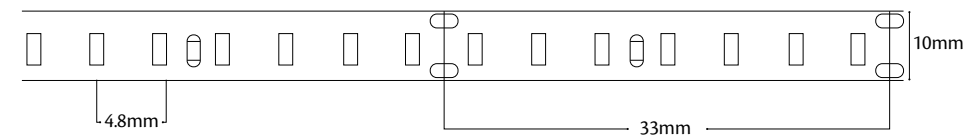

### EQUIPO AUXILIAR NO INCLUIDO

#### FUENTE DE ALIMENTACIÓN 24V

- LF242:** Fuente de alimentación 50W, Vin: 90~240 VAC 50-60Hz, Vout: 24VDC, 1.7A, Temp. de Op: -0 ~40°C, Dimensiones: 115\*57\*35mm, IP20
- LPF6024:** Fuente de alimentación 60W, Vin: 100~277 VAC 50-60Hz, Vout: 24VDC, 2.5A, Temp. de Op: -40 ~80°C, Dimensiones: 162.5\*42.5\*32mm, IP67
- LPV6024:** Fuente de alimentación 60W, Vin: 100~240 VAC 50-60Hz, Vout: 24VDC, 2.5A, Temp. de Op: -30 ~70°C, Dimensiones: 162.5\*42.5\*32mm, IP67
- LM15024:** Fuente de alimentación 150W, Vin: 100~277 VAC 50-60Hz, Vout: 24VDC, 6.3A, Temp. de Op: -40 ~90°C, Dimensiones: 228\*68\*38.8mm, IP67
- LM320243:** Fuente de alimentación 320W, Vin: 100~277 VAC 50-60Hz, Vout: 24VDC, 13.34A, Temp. de Op: -40 ~90°C, Dimensiones: 252\*90\*43.8mm, IP67

Debido a los constantes cambios tecnológicos, la información puede variar. Consulta [www.brillanteiluminacion.com](http://www.brillanteiluminacion.com) para ver nuestras actualizaciones.

# S242300W.1

## SUPERBRILLOSA DIFUSA 2216 IP67



## SUPERBRILLOSA DIFUSA 2216 IP67

### PRECAUCIÓN

La conexión máxima de la striplight deberá ser de 5m lineales en fuente de 150w/24v o 15m lineales en fuente de 320w/24v (conexión en paralelo).  
La striplight no deberá permanecer en operación constante, se recomienda apagarla por un lapso mínimo de 3 horas.

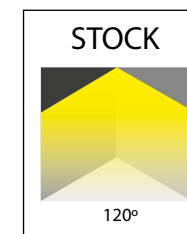

3000°K±300  
S242300W.1

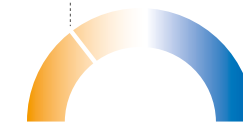

### EQUIPO AUXILIAR NO INCLUIDO

#### FUENTE DE ALIMENTACIÓN 24V

- LF242:** Fuente de alimentación 50W, Vin: 90~240 VAC 50-60Hz, Vout: 24VDC, 1.7A, Temp. de Op.: -0 ~40°C, Dimensiones: 115\*57\*35mm, IP20
- LPF6024:** Fuente de alimentación 60W, Vin: 100~277 VAC 50-60Hz, Vout: 24VDC, 2.5A, Temp. de Op.: -40 ~80°C, Dimensiones: 162.5\*42.5\*32mm, IP67
- LPV6024:** Fuente de alimentación 60W, Vin: 100~240 VAC 50-60Hz, Vout: 24VDC, 2.5A, Temp. de Op.: -30 ~70°C, Dimensiones: 162.5\*42.5\*32mm, IP67
- LM15024:** Fuente de alimentación 150W, Vin: 100~277 VAC 50-60Hz, Vout: 24VDC, 6.3A, Temp. de Op.: -40 ~90°C, Dimensiones: 228\*68\*38.8mm, IP67
- LM320243:** Fuente de alimentación 320W, Vin: 100~277 VAC 50-60Hz, Vout: 24VDC, 13.34A, Temp. de Op.: -40 ~90°C, Dimensiones: 252\*90\*43.8mm, IP67

#### DECODIFICADOR DMX

- LQDMX3C:** Canales: 3 Protocolo: DMX, Suministro: 12~24VDC, 4A por cada color, Temp. de Op.: -20°~60°, Dimensiones: 166\*67\*41mm, IP20
- LQDMX4C:** Canales: 4 Protocolo: DMX, Suministro: 12~24VDC, 4A por cada color, Temp. de Op.: -20°~60°, Dimensiones: 166\*67\*41mm, IP20

#### CONTROL DMX

- LSUSHIDMX:** Entrada: 5VDC, 0.3A, Salida: Protocolo DMX, Canales stand alone: 12, Temp. Op.: -10°~45°, Dimensiones: 63\*26\*28 mm
- LMEMO1:** Canales DMX: 512, Escenas: 99, Zonas: 1, Voltaje: 5~5.5VDC, 300mA, Conector: mini USB, Temp. Op.: 0°~50°, Dimensiones: 86\*68\*35mm, IP20
- LSTICKSUN2:** Canales DMX: 128, Escenas: 500, Zonas: 1 Voltaje: 5~12VDC, 300mA, Conector: mini USB, Temp. Op.: 0°~50°, Dimensiones: 86\*86\*11mm, IP20
- LSTICKSUN3:** Canales DMX: 1024, Escenas: 500, Zonas: 10 Voltaje: 5~6VDC, 300mA, Conector: mini USB, Temp. Op.: 0°~50°, Dimensiones: 106\*146\*11mm, IP20

- Tira luminosa monocromática de 14.4W.
- Disponible en blanco cálido (3000°K | W).
- Montada en cinta adherible 3M.
- Instalación en superficies planas.
- Uso para exteriores.
- Corte cada 2cm.
- 50,000 horas de vida.

	WW
<b>Temperatura de color</b>	3000°K
<b>Potencia</b>	14.4W/M
<b>Tipo de LED</b>	2216 SMD
<b>Cantidad de LEDS</b>	300 LEDS/M
<b>Voltaje</b>	24 VDC
<b>Consumo</b>	72W / 5m
<b>Lumens</b>	1572 LM
<b>Eficiencia</b>	78.6 LM/W
<b>Dimmeable (opcional)</b>	Sí
<b>Material</b>	PCB blanco con recubrimiento de plástico
<b>Presentación</b>	5 metros
<b>Corte</b>	2 centímetros



Debido a los constantes cambios tecnológicos, la información puede variar. Consulta [www.brillanteiluminacion.com](http://www.brillanteiluminacion.com) para ver nuestras actualizaciones.

# S2460.U.3 / S2460.W.3 / S2460.N.3

STANDARD 5050 IP33



- Tira luminosa monocromática de 12.5W.
- Disponible en blanco ultra cálido (2700°K | U), blanco cálido (3000°K | W) y blanco neutro (4500°K | N).
- Montada en cinta adherible 3M®.
- Instalación en superficies planas.
- Uso para interiores.
- Corte cada 5cm (6 LEDs).
- 50,000 horas de vida.

	UW	WW	NW
<b>Temperatura de color</b>	2700°K	3000°K	4500°K
<b>Potencia</b>	12.5W/M		
<b>Cantidad de LEDs</b>	60 LEDs/M		
<b>Voltaje</b>	12 VDC		
<b>Consumo</b>	62.5W / 5m		
<b>Lumens</b>	1044LM/M	1101LM/M	1135LM/M
<b>Eficiencia</b>	84 LM/W	88 LM/W	91 LM/W
<b>Dimmeable (opcional)</b>	Sí		
<b>Material</b>	PCB blanco		
<b>Presentación</b>	5 metros		
<b>Corte</b>	5 centímetros		



## STANDARD 5050 IP33

### PRECAUCIÓN

La conexión máxima de la striplight deberá ser de 5m lineales en fuente de 150w/12v o 15m lineales en fuente de 320w/12v (conexión en paralelo). La striplight no deberá permanecer en operación constante, se recomienda apagarla por un lapso mínimo de 3 horas.

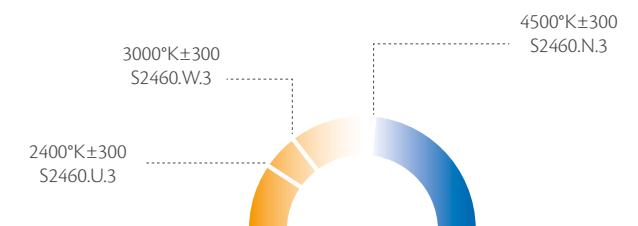
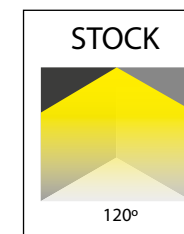
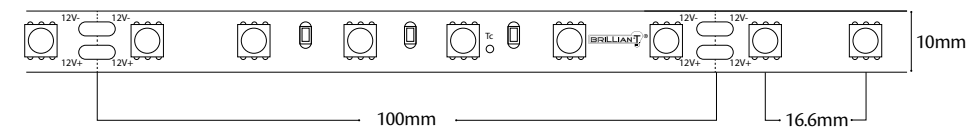

### EQUIPO AUXILIAR NO INCLUIDO

#### FUENTE DE ALIMENTACIÓN 12V

- LH12V:** Fuente de alimentación 50W, Vin: 90~240 VAC 50-60Hz, Vout: 12VDC, 1.25A, Temp. de Op: -0 ~40°C, Dimensiones: 88\*57\*30mm, IP20
- LM6012:** Fuente de alimentación 60W, Vin: 100~240 VAC 50-60Hz, Vout: 12VDC, 5A, Temp. de Op: -30 ~70°C, Dimensiones: 162.5\*42.5\*32mm, IP67
- LM36012:** Fuente de alimentación 60W, Vin: 100~277 VAC 50-60Hz, Vout: 12VDC, 5A, Temp. de Op: -30 ~70°C, Dimensiones: 162.5\*42.5\*32mm, IP67
- LM15012:** Fuente de alimentación 150W, Vin: 100~277 VAC 50-60Hz, Vout: 12VDC, 12.5A, Temp. de Op: -40 ~90°C, Dimensiones: 228\*68\*38.8mm, IP67
- LHG320H12:** Fuente de alimentación 320W, Vin: 100~277 VAC 50-60Hz, Vout: 12VDC, 22A, Temp. de Op: -40 ~90°C, Dimensiones: 252\*90\*43.8mm, IP67

Debido a los constantes cambios tecnológicos, la información puede variar. Consulta [www.brillanteiluminacion.com](http://www.brillanteiluminacion.com) para ver nuestras actualizaciones.

# S2460.U.4 / S2460.W.4 / S2460.N.4

STANDARD 5050 IP67



## STANDARD 5050 IP67

### PRECAUCIÓN

La conexión máxima de la striplight deberá ser de 5m lineales en fuente de 150w/12v o 15m lineales en fuente de 320w/12v (conexión en paralelo).  
La striplight no deberá permanecer en operación constante, se recomienda apagarla por un lapso mínimo de 3 horas.

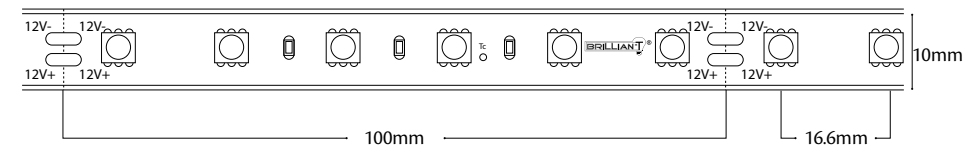

- Tira luminosa monocromática de 12.5W.
- Disponible en blanco ultra cálido (2700°K | U), blanco cálido (3000°K | W) y blanco neutro (4500°K | N).
- Montada en cinta adherible 3M®.
- Instalación en superficies planas.
- Uso para interiores.
- Corte cada 10cm (6 LEDS).
- 50,000 horas de vida.

	UW	WW	NW
<b>Temperatura de color</b>	2700°K	3000°K	4500°K
<b>Potencia</b>	12.5W/M		
<b>Cantidad de LEDS</b>	60 LEDS/M		
<b>Voltaje</b>	12 VDC		
<b>Consumo</b>	62.5W / 5m		
<b>Lumens</b>	1044LM/M	1101LM/M	1135LM/M
<b>Eficiencia</b>	84 LM/W	88 LM/W	91 LM/W
<b>Dimmeable (opcional)</b>	Sí		
<b>Material</b>	PCB blanco con recubrimiento de silicón		
<b>Presentación</b>	5 metros		
<b>Corte</b>	10 centímetros		

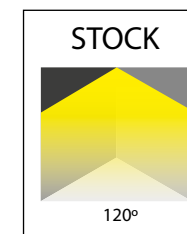

### EQUIPO AUXILIAR NO INCLUIDO

#### FUENTE DE ALIMENTACIÓN 12V

- LH12V:** Fuente de alimentación 50W, Vin: 90~240 VAC 50-60Hz, Vout: 12VDC, 1.25A, Temp. de Op: -0 ~40°C, Dimensiones: 88\*57\*30mm, IP20
- LM6012:** Fuente de alimentación 60W, Vin: 100~240 VAC 50-60Hz, Vout: 12VDC, 5A, Temp. de Op: -30 ~70°C, Dimensiones: 162.5\*42.5\*32mm, IP67
- LM36012:** Fuente de alimentación 60W, Vin: 100~277 VAC 50-60Hz, Vout: 12VDC, 5A, Temp. de Op: -30 ~70°C, Dimensiones: 162.5\*42.5\*32mm, IP67
- LM15012:** Fuente de alimentación 150W, Vin: 100~277 VAC 50-60Hz, Vout: 12VDC, 12.5A, Temp. de Op: -40 ~90°C, Dimensiones: 228\*68\*38.8mm, IP67
- LHG320H12:** Fuente de alimentación 320W, Vin: 100~277 VAC 50-60Hz, Vout: 12VDC, 22A, Temp. de Op: -40 ~90°C, Dimensiones: 252\*90\*43.8mm, IP67

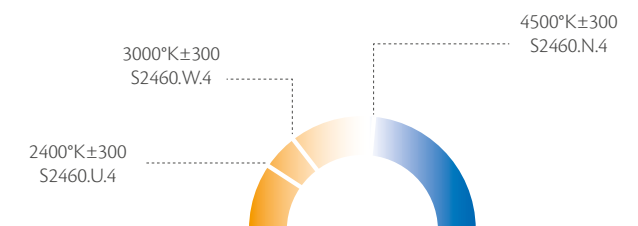

Debido a los constantes cambios tecnológicos, la información puede variar. Consulta [www.brillanteiluminacion.com](http://www.brillanteiluminacion.com) para ver nuestras actualizaciones.

# S242240.U.1 / S242240.W.1 / S242240.N.1

NARROW 2216 IP20



- Tira luminosa monocromática de 19.2W.
- Disponible en blanco ultra cálido (2400°K | U), blanco cálido (3000°K | W) y blanco neutro (4000°K | N).
- Montada en cinta adherible 3M®.
- Instalación en superficies planas.
- Uso para interiores.
- Corte cada 2.5cm (6 LEDS).
- 50,000 horas de vida.

	UW	WW	NW
<b>Temperatura de color</b>	2400°K	3000°K	4000°K
<b>Potencia</b>	19.2W/M		
<b>Cantidad de LEDS</b>	240 LEDS/M		
<b>Voltaje</b>	24 VDC		
<b>Consumo</b>	96W / 5m		
<b>Lumens</b>	1440LM/M	1498LM/M	1536LM/M
<b>Eficiencia</b>	75 LM/W	78 LM/W	80 LM/W
<b>Dimmeable (opcional)</b>	Sí		
<b>Material</b>	PCB blanco		
<b>Presentación</b>	5 metros		
<b>Corte</b>	2.5 centímetros		



## NARROW 2216 IP20

### PRECAUCIÓN

La conexión máxima de la striplight deberá ser de 5m lineales en fuente de 150w/24v o 15m lineales en fuente de 320w/24v (conexión en paralelo). Sujeción o adherencia en bases de acero, aluminio o concreto para disipar el calor que se genera por el tiempo de operación. La striplight no deberá permanecer en operación constante, se recomienda apagarla por un lapso mínimo de 3 horas.

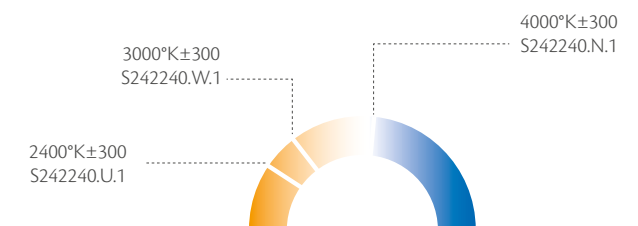
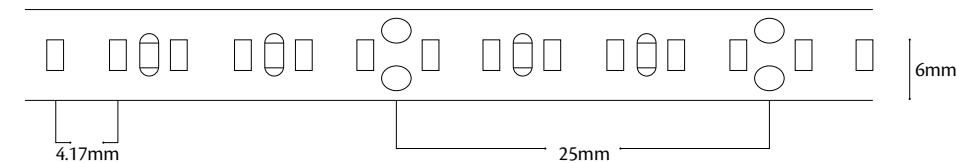

### EQUIPO AUXILIAR NO INCLUIDO

#### FUENTE DE ALIMENTACIÓN 24V

- LF242:** Fuente de alimentación 50W, Vin: 90~240 VAC 50-60Hz, Vout: 24VDC, 1.7A, Temp. de Op: -0 ~40°C, Dimensiones: 115\*57\*35mm, IP20
- LPF6024:** Fuente de alimentación 60W, Vin: 100~277 VAC 50-60Hz, Vout: 24VDC, 2.5A, Temp. de Op: -40 ~80°C, Dimensiones: 162.5\*42.5\*32mm, IP67
- LPV6024:** Fuente de alimentación 60W, Vin: 100~240 VAC 50-60Hz, Vout: 24VDC, 2.5A, Temp. de Op: -30 ~70°C, Dimensiones: 162.5\*42.5\*32mm, IP67
- LM15024:** Fuente de alimentación 150W, Vin: 100~277 VAC 50-60Hz, Vout: 24VDC, 6.3A, Temp. de Op: -40 ~90°C, Dimensiones: 228\*68\*38.8mm, IP67
- LM320243:** Fuente de alimentación 320W, Vin: 100~277 VAC 50-60Hz, Vout: 24VDC, 13.34A, Temp. de Op: -40 ~90°C, Dimensiones: 252\*90\*43.8mm, IP67

Debido a los constantes cambios tecnológicos, la información puede variar. Consulta [www.brillanteiluminacion.com](http://www.brillanteiluminacion.com) para ver nuestras actualizaciones.



# S242240.U.3 / S242240.W.3 / S242240.N.3

SUPER NARROW 2216 IP20



- Tira luminosa monocromática de 19.2W.
- Disponible en blanco ultra cálido (2400°K | U), blanco cálido (3000°K | W) y blanco neutro (4000°K | N).
- Montada en cinta adherible 3M®.
- Instalación en superficies planas.
- Uso para interiores.
- Corte cada 2.5cm (6 LEDS).
- 50,000 horas de vida.

	UW	WW	NW
<b>Temperatura de color</b>	2400°K	3000°K	4000°K
<b>Potencia</b>	19.2W/M		
<b>Cantidad de LEDS</b>	240 LEDS/M		
<b>Voltaje</b>	24 VDC		
<b>Consumo</b>	62.5W / 5m		
<b>Lumens</b>	1440LM/M	1498LM/M	1536LM/M
<b>Eficiencia</b>	75 LM/W	78 LM/W	80 LM/W
<b>Dimmeable (opcional)</b>	Sí		
<b>Material</b>	PCB blanco		
<b>Presentación</b>	5 metros		
<b>Corte</b>	2.5 centímetros		



## SUPER NARROW 2216 IP20

### PRECAUCIÓN

La conexión máxima de la striplight deberá ser de 5m lineales en fuente de 150w/24v o 15m lineales en fuente de 320w/24v (conexión en paralelo). Sujeción o adherencia en bases de acero, aluminio o concreto para disipar el calor que se genera por el tiempo de operación. La striplight no deberá permanecer en operación constante, se recomienda apagarla por un lapso mínimo de 3 horas.

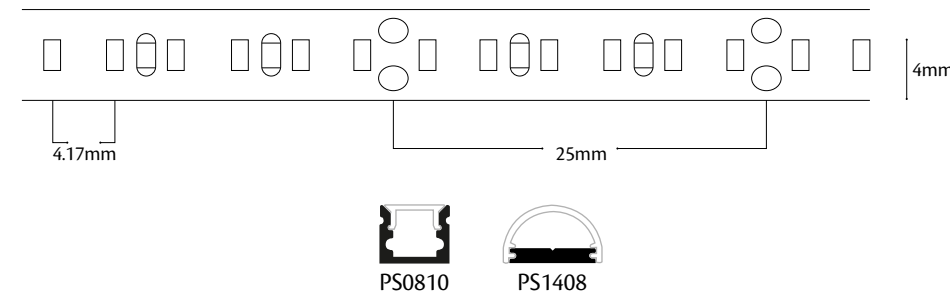

### EQUIPO AUXILIAR NO INCLUIDO

#### FUENTE DE ALIMENTACIÓN 24V

- LF242:** Fuente de alimentación 50W, Vin: 90~240 VAC 50-60Hz, Vout: 24VDC, 1.7A, Temp. de Op: -0 ~40°C, Dimensiones: 115\*57\*35mm, IP20
- LPF6024:** Fuente de alimentación 60W, Vin: 100~277 VAC 50-60Hz, Vout: 24VDC, 2.5A, Temp. de Op: -40 ~80°C, Dimensiones: 162.5\*42.5\*32mm, IP67
- LPV6024:** Fuente de alimentación 60W, Vin: 100~240 VAC 50-60Hz, Vout: 24VDC, 2.5A, Temp. de Op: -30 ~70°C, Dimensiones: 162.5\*42.5\*32mm, IP67
- LM15024:** Fuente de alimentación 150W, Vin: 100~277 VAC 50-60Hz, Vout: 24VDC, 6.3A, Temp. de Op: -40 ~90°C, Dimensiones: 228\*68\*38.8mm, IP67
- LM320243:** Fuente de alimentación 320W, Vin: 100~277 VAC 50-60Hz, Vout: 24VDC, 13.34A, Temp. de Op: -40 ~90°C, Dimensiones: 252\*90\*43.8mm, IP67

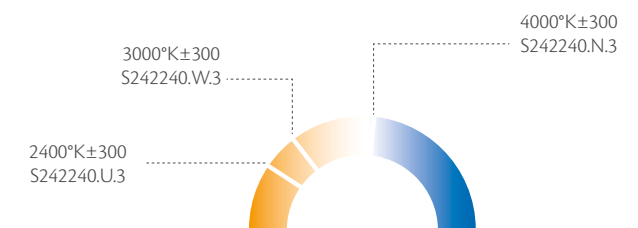

Debido a los constantes cambios tecnológicos, la información puede variar. Consulta [www.brillanteiluminacion.com](http://www.brillanteiluminacion.com) para ver nuestras actualizaciones.

# NM216W.1 / NM216C.1

NEON FLEX PRO



## NEON FLEX PRO

### PRECAUCIÓN

La conexión máxima de la striplight deberá ser menor a los 25m lineales. Para manipular la striplight el carrete deberá encenderse de 3 a 5 minutos. La striplight no deberá permanecer en operación constante, se recomienda apagarla por un lapso mínimo de 3 horas. Se incluye un set de conexión, en caso de realizar cortes se requiere adquirir accesorios adicionales para cada tramo de striplight.

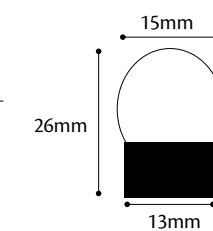
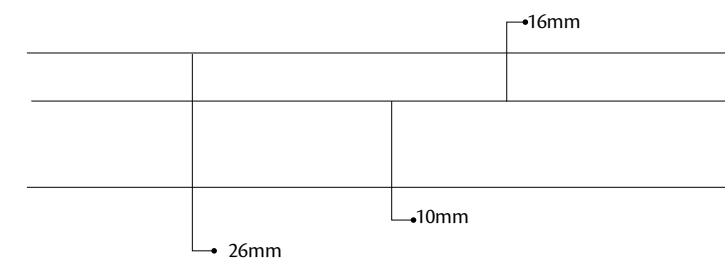

### ACCESORIOS

- Convertidor de corriente
- Conector de aguja
- Tapa final
- Funda termocontráctil
- Canaleta (SCM)
- Canaleta (1M)

- Manguera luminosa de 8W.
- Disponible en blanco ultra cálido (2700°K±300 | WW) y blanco frío (6000°K | CW).
- Instalación en superficies planas.
- Conexión a corriente directa 127VAC.
- Uso para exteriores.
- Corte cada 50cm.
- 50,000 horas de vida.

	WW	CW
<b>Temperatura de color</b>	2700°K ± 300	/ 6000°K
<b>Potencia</b>	8W/M	
<b>Cantidad de LEDs</b>	216 LEDs/M	
<b>Voltaje</b>	127 VAC	
<b>Consumo</b>	414.8W / 50m	
<b>Lumens</b>	197.91 LM/M	
<b>Eficiencia</b>	24.73 LM/W	
<b>Dimmeable</b>	No	
<b>Material</b>	Plástico flexible	
<b>Presentación</b>	50 metros	
<b>Corte</b>	50 centímetros	

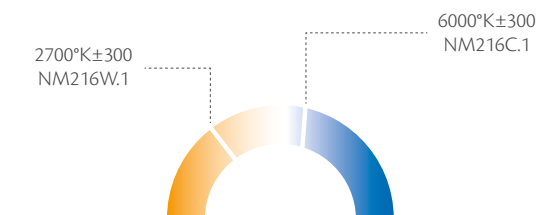
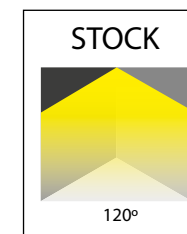

### EQUIPO AUXILIAR NO INCLUIDO

#### ACCESORIOS ADICIONALES

- XN216C.1:** Convertidor de corriente
- XN216A.1:** Conector de aguja
- XN216T.1:** Tapa final
- XN216F.1:** Funda termocontráctil
- XN216CA.1.2:** Canaleta (SCM)
- XN216CA.1:** Canaleta (1M)

Debido a los constantes cambios tecnológicos, la información puede variar. Consulta [www.brillanteiluminacion.com](http://www.brillanteiluminacion.com) para ver nuestras actualizaciones.

# LNFXDLWW / LNFXDLCW

DOBLE NEON FLEX



## DOBLE NEON FLEX

### PRECAUCIÓN

La conexión máxima de la striplight deberá ser menor a los 25m lineales. Para manipular la striplight el carrete deberá encenderse de 3 a 5 minutos. La striplight no deberá permanecer en operación constante, se recomienda apagarla por un lapso mínimo de 3 horas. Se incluye un set de conexión, en caso de realizar cortes se requiere adquirir accesorios adicionales para cada tramo de striplight.



- Manguera luminosa de 8W de doble vista.
- Disponible en blanco cálido (3000°K | WW) y blanco frío (6000°K | CW).
- Instalación en superficies planas.
- Conexión a corriente directa 127VAC.
- Uso para exteriores.
- Corte cada 50cm.
- 50,000 horas de vida.

	WW	CW
<b>Temperatura de color</b>	3000°K	/ 6000°K
<b>Potencia</b>	8W/M	
<b>Cantidad de LEDS</b>	60 LEDS/M	
<b>Voltaje</b>	127 VAC	
<b>Consumo</b>	400W / 50m	
<b>Lumens</b>	197.64 LM/M	
<b>Eficiencia</b>	23.75 LM/W	
<b>Dimmeable</b>	No	
<b>Material</b>	Plástico flexible	
<b>Presentación</b>	50 metros	
<b>Corte</b>	50 centímetros	

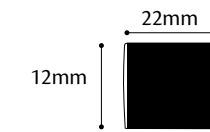
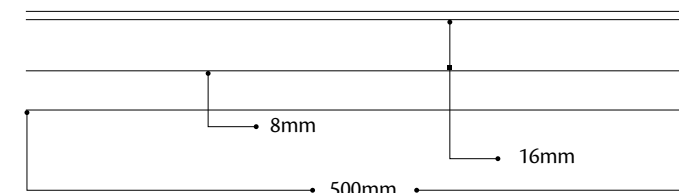

### ACCESORIOS

- Convertidor de corriente
- Conector de aguja
- Tapa final
- Funda termocontráctil
- Canaleta (SCM)

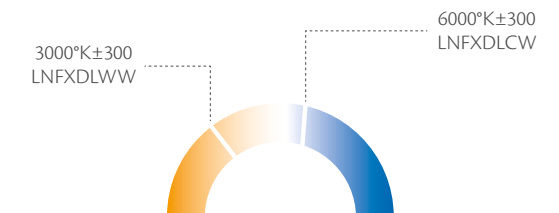
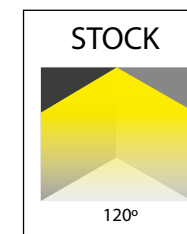

### EQUIPO AUXILIAR NO INCLUIDO

#### ACCESORIOS ADICIONALES

- LNFXDLC:** Convertidor de corriente
- LNFXDLA:** Conector de aguja
- LNFXDLT:** Tapa final
- LNFXDLF:** Funda termocontráctil
- LNFXDLCA.1.2:** Clips de plástico

Debido a los constantes cambios tecnológicos, la información puede variar. Consulta [www.brillanteiluminacion.com](http://www.brillanteiluminacion.com) para ver nuestras actualizaciones.

# NM60W.1 / NM60C.1

MINI NEON FLEX WHITE



## MINI NEON FLEX WHITE

### PRECAUCIÓN

La conexión máxima de la striplight deberá ser menor a los 25m lineales. Para manipular la striplight el carrete deberá encenderse de 3 a 5 minutos. La striplight no deberá permanecer en operación constante, se recomienda apagarla por un lapso mínimo de 3 horas. Se incluye un set de conexión, en caso de realizar cortes se requiere adquirir accesorios adicionales para cada tramo de striplight.

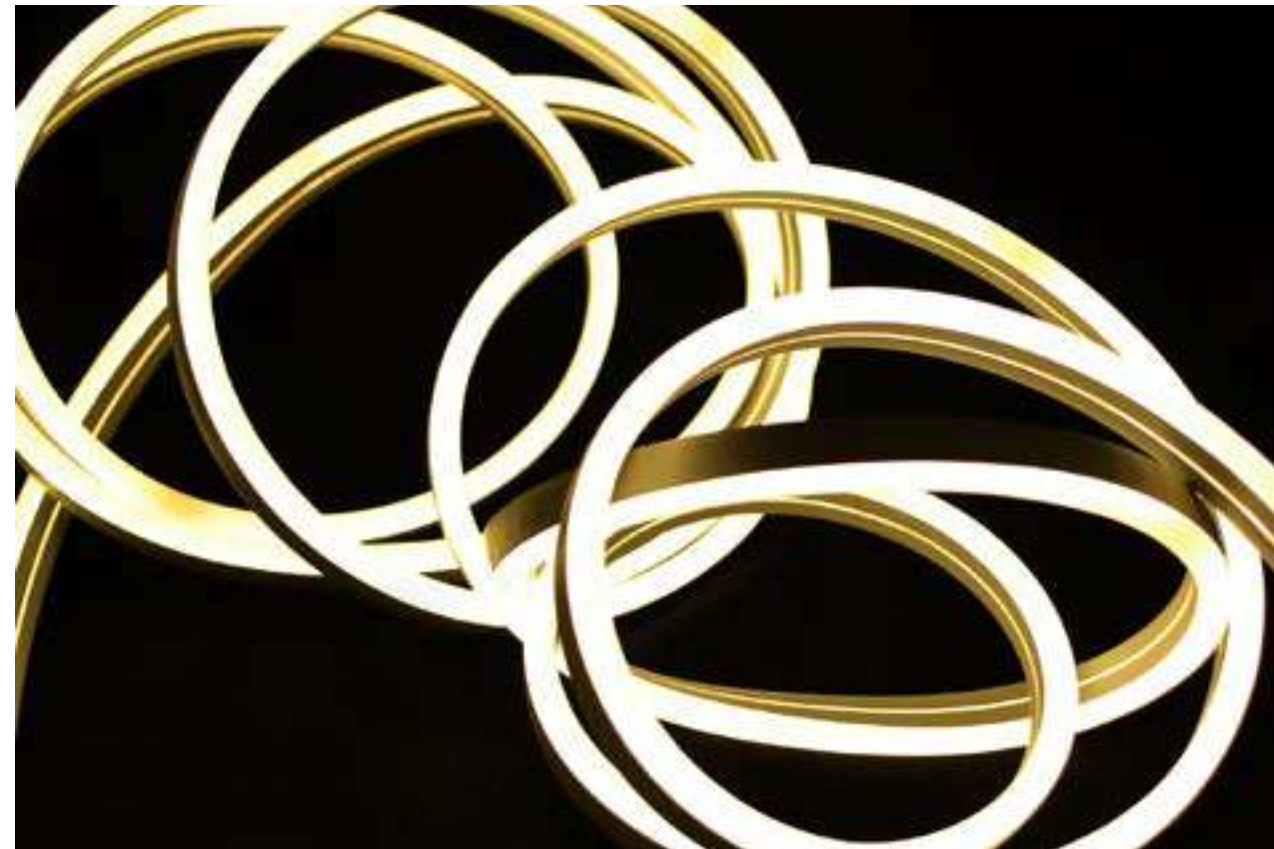

- Manguera luminosa delgada de 8W, doble vista.
- Disponible en blanco cálido (3000°K | WW) y blanco frío (6000°K | CW).
- Instalación en superficies planas.
- Conexión a corriente directa 127VAC.
- Uso para exteriores.
- Corte cada 50cm.
- 50,000 horas de vida.

	WW	CW
<b>Temperatura de color</b>	3000°K	/ 6000°K
<b>Potencia</b>	8W/M	
<b>Cantidad de LEDS</b>	60 LEDS/M	
<b>Voltaje</b>	127 VAC	
<b>Consumo</b>	200W / 25m	
<b>Lumens</b>	143.85 LM/M	
<b>Eficiencia</b>	17.98 LM/W	
<b>Dimmeable</b>	No	
<b>Material</b>	Plástico flexible	
<b>Presentación</b>	25 metros	
<b>Corte</b>	50 centímetros	

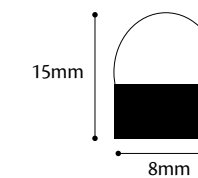
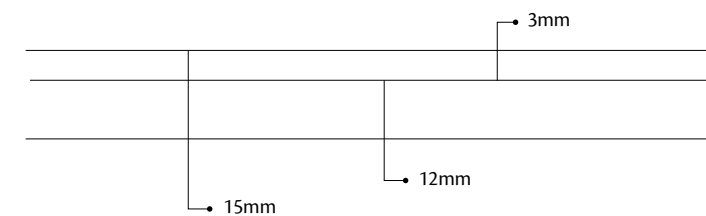

### ACCESORIOS

- Convertidor de corriente
- Conector de aguja
- Tapa final
- Funda termocontráctil
- Canaleta (SCM)

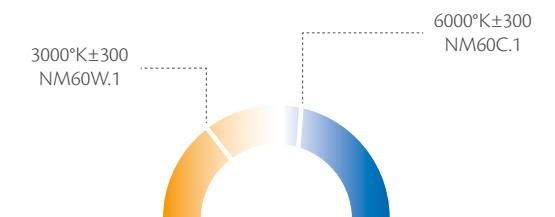

### EQUIPO AUXILIAR NO INCLUIDO

#### ACCESORIOS ADICIONALES

- XN60C.1:** Convertidor de corriente
- XN60A.1:** Conector de aguja
- XN60T.1:** Tapa final
- XN60F.1:** Funda termocontráctil
- XN60CA.1.2:** Canaleta (5CM)
- XN60CA.1.1:** Canaleta(2M)

Debido a los constantes cambios tecnológicos, la información puede variar. Consulta [www.brillanteiluminacion.com](http://www.brillanteiluminacion.com) para ver nuestras actualizaciones.

# NM60R.1 / NM60A.1 / NM60Y.1 / NM60G.1 / NM60B.1

MINI NEON FLEX COLOURS



## MINI NEON FLEX COLOURS

### PRECAUCIÓN

La conexión máxima de la striplight deberá ser menor a los 25m lineales. Para manipular la striplight el carrete deberá encenderse de 3 a 5 minutos. La striplight no deberá permanecer en operación constante, se recomienda apagarla por un lapso mínimo de 3 horas. Se incluye un set de conexión, en caso de realizar cortes se requiere adquirir accesorios adicionales para cada tramo de striplight.

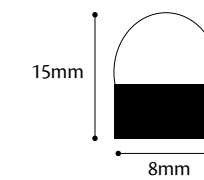
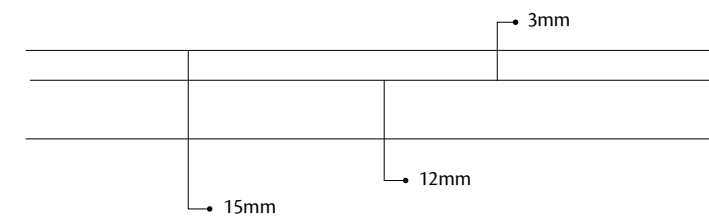

### ACCESORIOS

- Convertidor de corriente
- Conector de aguja
- Tapa final
- Funda termocontráctil
- Canaleta (SCM)

- Manguera luminosa delgada de 8W, doble vista.
- Disponible en Rojo (R), Ámbar (A), Amarillo (Y), Verde (G) y Azul (B).
- Instalación en superficies planas.
- Conexión a corriente directa 127VAC.
- Uso para exteriores.
- Corte cada 50cm.
- 50,000 horas de vida.

<b>Temperatura de color</b>	Rojo, Ámbar, Amarillo, Verde y Azul
<b>Potencia</b>	8W/M
<b>Cantidad de LEDs</b>	60 LEDs/M
<b>Voltaje</b>	127 VAC
<b>Consumo</b>	200W / 25m
<b>Lumens</b>	139.18 LM/M
<b>Eficiencia</b>	17.39 LM/W
<b>Dimmeable</b>	No
<b>Material</b>	Plástico flexible
<b>Presentación</b>	25 metros
<b>Corte</b>	50 centímetros

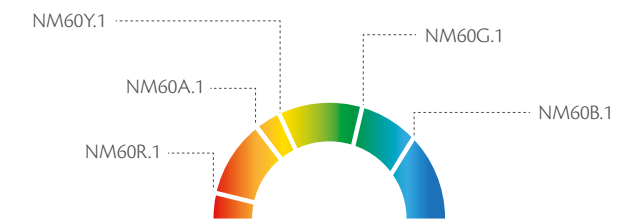
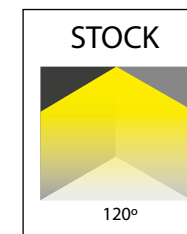

### EQUIPO AUXILIAR NO INCLUIDO

#### ACCESORIOS ADICIONALES

- XN60C.1:** Convertidor de corriente
- XN60A.1:** Conector de aguja
- XN60T.1:** Tapa final
- XN60F.1:** Funda termocontráctil
- XN60CA.1.2:** Canaleta (5CM)
- XN60CA.1.1:** Canaleta(2M)

Debido a los constantes cambios tecnológicos, la información puede variar. Consulta [www.brillanteiluminacion.com](http://www.brillanteiluminacion.com) para ver nuestras actualizaciones.

# PERFILES



## PERFILES

Accesorios para tiras luminosas que ayuda a atenuar la luz e incorporarla al ambiente

---

## **PERFILES**

Accesorios para tiras luminosas que ayuda a atenuar la luz e incorporarla al ambiente

# LC3535

## PERFIL LC3535



- Perfil de aluminio con difusor lechoso.
- Para alojar tira luminosa de hasta 31 mm de ancho.
- Instalación sobre superficies planas o como empotrado.
- Ideal para atenuar el brillo e incorporar la luz al ambiente.

<b>Material</b>	Aluminio
<b>Difusor</b>	PC
<b>Presentación</b>	2m
<b>Medida interior</b>	31mm
<b>Tipo</b>	Big Profile
<b>Tiras compatibles</b>	L14110UWW / WW / NW
	L14277UWW / WW / NW
	SD5120.U.1 / W.1 / N.1
	S25120.U.1 / W.1 / N.1



## PERFIL LC3535



### NOTA

BRILLIANT® ofrece servicio de corte (implica cargo extra), adaptando el material a la longitud requerida por nuestros clientes.

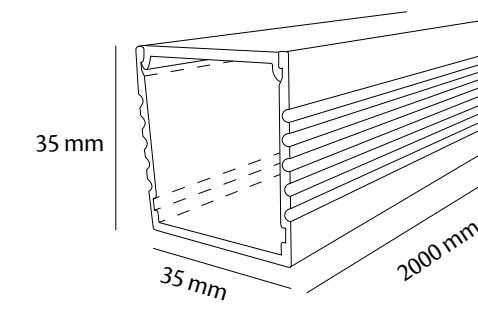
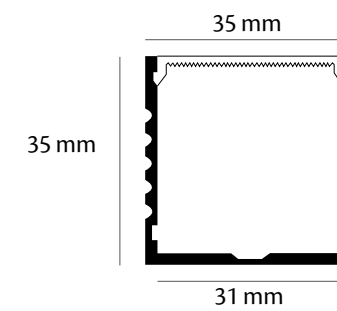

### ACCESORIOS DE MONTAJE

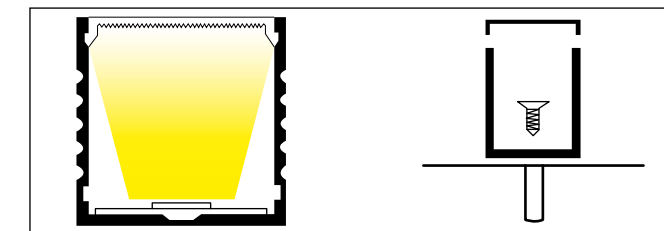

### ACCESORIOS DE MONTAJE

#### TAPA FINAL

3535.1: Tapa de extremos para perfil LC3535, material de fabricación: plástico, medidas: 34X35mm



# LCAL14

## PERFIL LCAL14



- Perfil de aluminio con difusor lechoso.
- Para alojar tira luminosa de hasta 12.2 mm de ancho.
- Instalación sobre superficies planas.
- Cuenta con pestaña para una mejor instalación, perfil de clip montado.
- Ideal para atenuar el brillo e incorporar la luz al ambiente.

<b>Material</b>	Aluminio
<b>Difusor</b>	PC
<b>Presentación</b>	1.20m
<b>Medida interior</b>	12.2mm
<b>Tipo</b>	Slim
<b>Tiras compatibles</b>	S1260.U.1 / N.1
	LAD60WW / NW
	S2460.U.3 / W.3
	S242280.U.1 / W.1 / N.1

## PERFIL LCAL14



### NOTA

BRILLIANT® ofrece servicio de corte (implica cargo extra), adaptando el material a la longitud requerida por nuestros clientes.

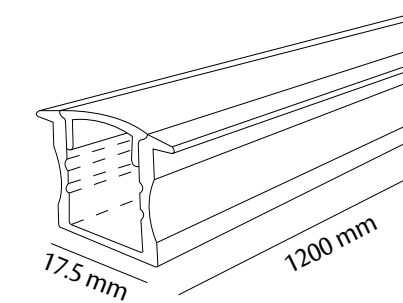
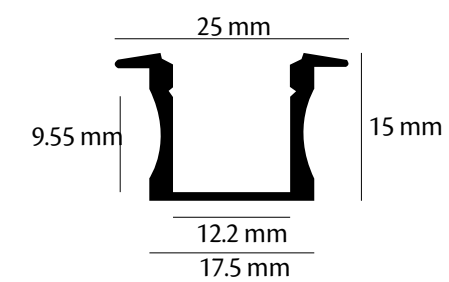

### ACCESORIOS DE MONTAJE

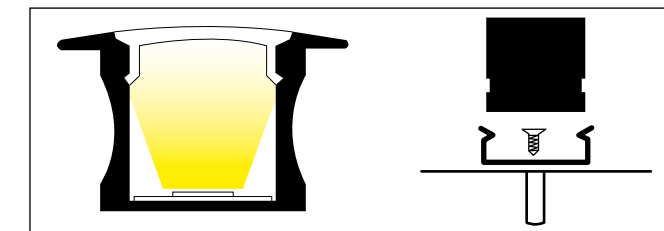

### ACCESORIOS DE MONTAJE

#### TAPA FINAL

14.1: Tapa de extremos para perfil LCAL14, material de fabricación: plástico, medidas: 23X16X15mm

#### CLIPS DE SUJECIÓN

14.2: Clips de sujeción para perfil LCAL14, material de fabricación: plástico, medidas: 19X20X7mm

# LCAL15

## PERFIL LCAL15



- Perfil de aluminio con difusor lechoso.
- Para alojar tira luminosa de hasta 12.2 mm de ancho.
- Instalación sobre superficies planas, perfil de clip montado.
- Ideal para atenuar el brillo e incorporar la luz al ambiente.

<b>Material</b>	Aluminio
<b>Difusor</b>	PC
<b>Presentación</b>	1.20m
<b>Medida interior</b>	12.2mm
<b>Tipo</b>	Slim
	S1260.U.1 / N.1
<b>Tiras compatibles</b>	LAD60WW / NW
	S2460.U.3 / W.3
	S242280.U.1 / W.1 / N.1



## PERFIL LCAL15



### NOTA

BRILLIANT® ofrece servicio de corte (implica cargo extra), adaptando el material a la longitud requerida por nuestros clientes.

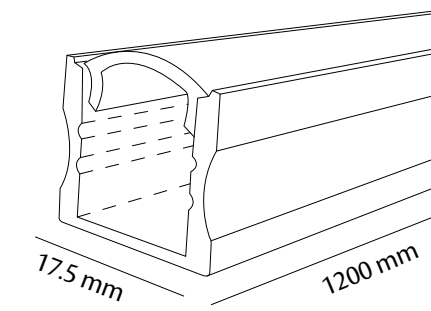
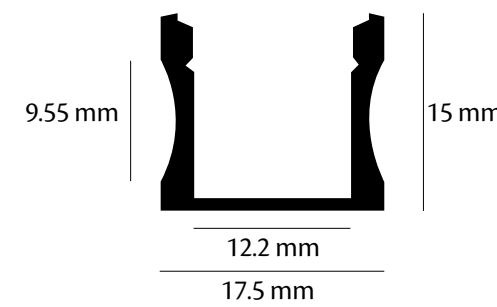

### ACCESORIOS DE MONTAJE

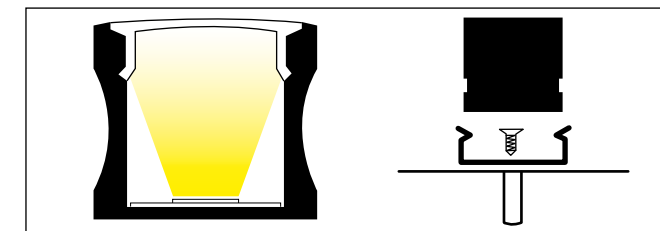

### ACCESORIOS DE MONTAJE

#### TAPA FINAL

15.1: Tapa de extremos para perfil LCAL15, material de fabricación: plástico, medidas: 12X15mm

#### CLIPS DE SUJECIÓN

15.2: Clips de sujeción para perfil LCAL15, material de fabricación: plástico, medidas: 19X14X7mm

# LCAL22

## PERFIL LICAL22



- Perfil de aluminio con difusor lechoso.
- Para alojar tira luminosa de hasta 12.2 mm de ancho.
- Instalación sobre equinas, perfil de clip montado.
- Ideal para atenuar el brillo e incorporar la luz al ambiente.

<b>Material</b>	Aluminio
<b>Difusor</b>	PC
<b>Presentación</b>	1.20m
<b>Medida interior</b>	12.2mm
<b>Tipo</b>	Corner
	S1260.U.1 / N.1
<b>Tiras compatibles</b>	LAD60WW / NW
	S2460.U.3 / W.3
	S242280.U.1 / W.1 / N.1

## PERFIL LICAL22



### NOTA

BRILLIANT® ofrece servicio de corte (implica cargo extra), adaptando el material a la longitud requerida por nuestros clientes.

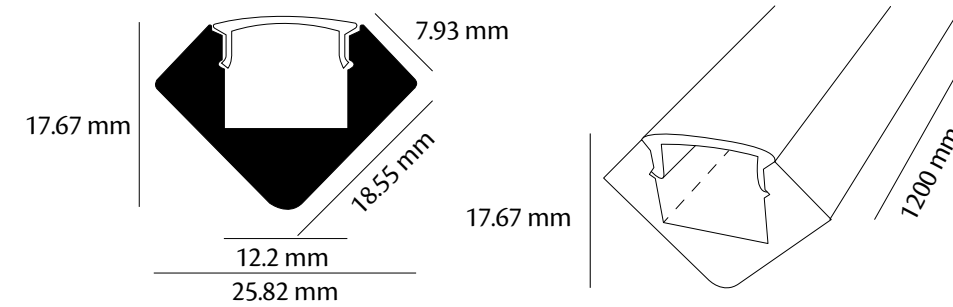

### ACCESORIOS DE MONTAJE

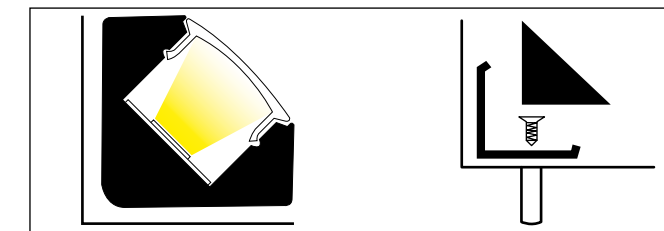

### ACCESORIOS DE MONTAJE

#### TAPA FINAL

22.1: Tapa de extremos para perfil LICAL22, material de fabricación: plástico, medidas: 18X25mm

#### CLIPS DE SUJECIÓN

22.2: Clips de sujeción para perfil LICAL22, material de fabricación: plástico, medidas: 19X25X10mm

# LC2114

## PERFIL LC2114



- Perfil de aluminio con difusor lechoso.
- Para alojar tira luminosa de hasta 16.8 mm de ancho.
- Instalación sobre superficies planas, perfil de clip montado.
- Ideal para atenuar el brillo e incorporar la luz al ambiente.

<b>Material</b>	Aluminio
<b>Difusor</b>	PC
<b>Presentación</b>	2m
<b>Medida interior</b>	16.8mm
<b>Tipo</b>	Medium profile
	S1260.U.1 / N.1
	LAD60WW / NW
	S2460.U.3 / W.3
	S2460.U.4 / W.4 / N.4
	LHRGBEXT
<b>Tiras compatibles</b>	S242280.U.1 / W.1 / N.1
	LQ60RGBNW
	L60110UWW / WW / NW
	L60277UWW / WW / NW
	SD560.U.1 / W.1 / N.1
	S2560.U.1 / W.1 / N.1

Debido a los constantes cambios tecnológicos, la información puede variar. Consulta [www.brillanteiluminacion.com](http://www.brillanteiluminacion.com) para ver nuestras actualizaciones.

## PERFIL LC2114



### NOTA

BRILLIANT® ofrece servicio de corte (implica cargo extra), adaptando el material a la longitud requerida por nuestros clientes.

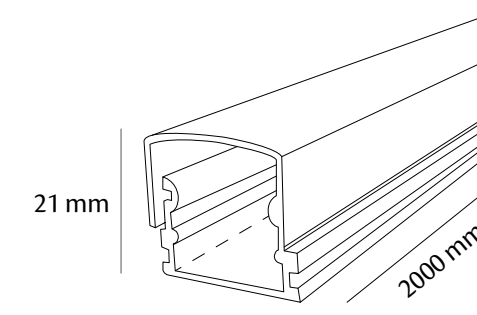
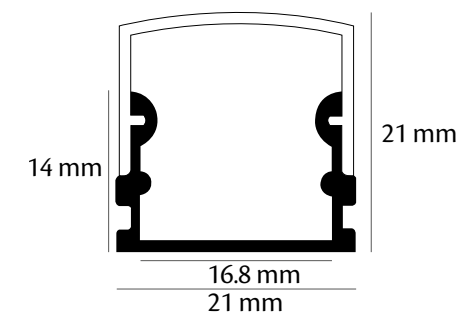

### ACCESORIOS DE MONTAJE

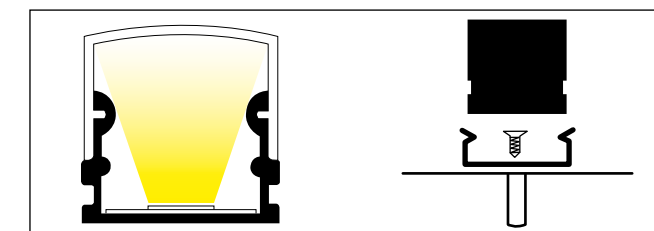

### ACCESORIOS DE MONTAJE

#### TAPA FINAL

2114.1: Tapa de extremos para perfil LC2114, material de fabricación: plástico, medidas: 20X20mm

#### CLIPS DE SUJECIÓN

2114.2: Clips de sujeción para perfil LC2114, material de fabricación: metal, medidas: 24X14X8mm

# LC0702

## PERFIL LC0702



- Perfil de aluminio con difusor lechoso, con óptica de 30°.
- Para alojar tira luminosa de hasta 15mm de ancho.
- Instalación sobre superficies, cuenta con piezas de sujeción para dirigir la canaleta y desplazarla, perfil de clip montado.
- Ideal para atenuar el brillo e incorporar la luz al ambiente.

<b>Material</b>	Aluminio
<b>Difusor</b>	PC
<b>Presentación</b>	1m
<b>Medida interior</b>	15mm
<b>Tipo</b>	Pendant
<b>Tiras compatibles</b>	S1260.U.1 / N.1
	LAD60WW / NW
	S2460.U.3 / W.3
	S242280.U.1 / W.1 / N.1

**ÓPTICA**  
**30°**

Debido a los constantes cambios tecnológicos, la información puede variar. Consulta [www.brillanteiluminacion.com](http://www.brillanteiluminacion.com) para ver nuestras actualizaciones.



## PERFIL LC0702

STOCK

### NOTA

BRILLIANT® ofrece servicio de corte (implica cargo extra), adaptando el material a la longitud requerida por nuestros clientes.

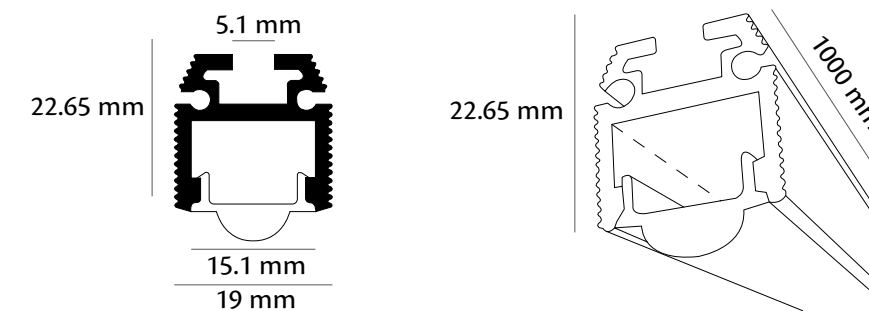

### ACCESORIOS DE MONTAJE

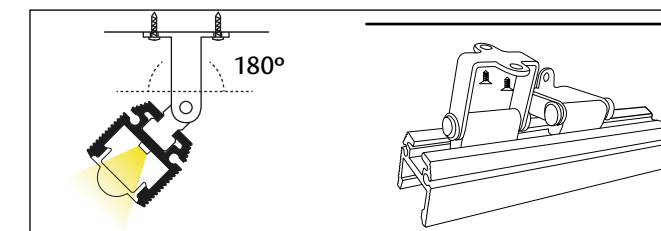

### ACCESORIOS DE MONTAJE

#### TAPA FINAL

**0702.1:** Tapa de extremos para perfil LC0702, material de fabricación: acero inoxidable

#### PIEZAS DE SUJECIÓN

**CLIP-0702:** Soporte para perfil LC0702, material de fabricación: acero inoxidable

# LC1501

## PERFIL LC1501 STEP NEON



- Perfil de aluminio con difusor de 8 mm efecto neon.
- Para alojar tira luminosa de hasta 17 mm de ancho.
- Instalación empotrado para piso con perfil de protección.
- Ideal para atenuar el brillo e incorporar la luz al ambiente.

<b>Material</b>	Aluminio
<b>Difusor</b>	PC
<b>Presentación</b>	1m
<b>Medida interior</b>	17mm
<b>Tipo</b>	Neon
<b>Tiras compatibles</b>	S1260.U.1 / N.1
	LAD60WW / NW
	S2460.U.3 / W.3
	S242280.U.1 / W.1 / N.1
<b>Peso máx. a soportar</b>	24.2kN



### PERFIL LC1501



#### NOTA

BRILLIANT® ofrece servicio de corte (implica cargo extra), adaptando el material a la longitud requerida por nuestros clientes.

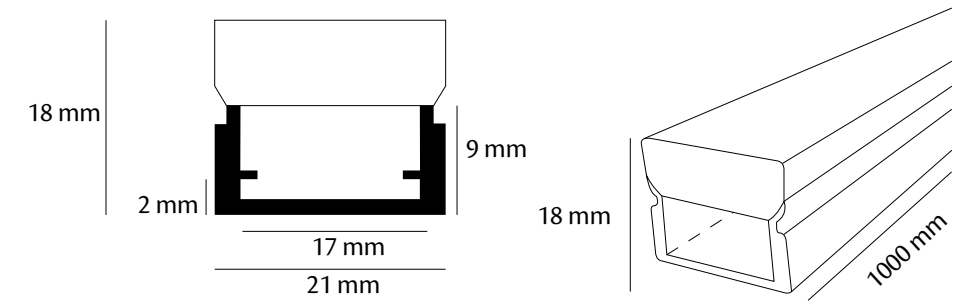

#### ACCESORIOS DE MONTAJE

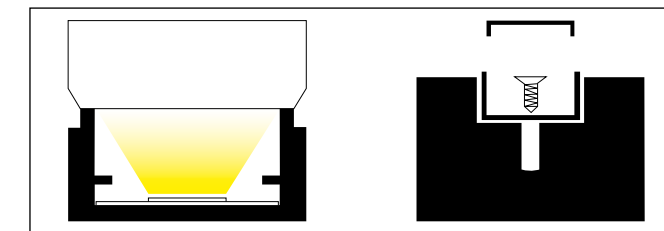

#### ACCESORIOS DE MONTAJE

##### TAPA FINAL

**1501.1:** Tapa de extremos para perfil LC1501, material de fabricación: plástico flexible, medidas: 22X18mm

##### SOLERA

**1501.3:** Soporte interno para perfil LC1501, material de fabricación: acero, medidas: 988X17mm

##### PERFIL DE ALUMINIO

**LTB-1501:** Soporte externo para perfil LC1501, material de fabricación: aluminio, medidas: 1000X24X21mm

# LSM4421

## PERFIL LSM-4421 SOBREPONER



- Perfil de aluminio con difusor lechoso.
- Para alojar dos tira luminosas de hasta 23.15 mm de ancho.
- Instalación sobre superficies, para contornear muros, perfil de clip montado.
- Cuenta con varios accesorios de montaje.
- Ideal para atenuar el brillo e incorporar la luz al ambiente

<b>Material</b>	Aluminio
<b>Difusor</b>	PC
<b>Presentación</b>	1m
<b>Medida interior</b>	23.15mm
<b>Tipo</b>	Double line
<b>Tiras compatibles</b>	S1260.U.1 / N.1
	LAD60WW / NW
	S2460.U.3 / W.3
	S242280.U.1 / W.1 / N.1
	L60110UWW / WW / NW
	L60277UWW / WW / NW
	SD560.U.1 / W.1 / N.1
S2560.U.1 / W.1 / N.1	

Debido a los constantes cambios tecnológicos, la información puede variar. Consulta [www.brillanteiluminacion.com](http://www.brillanteiluminacion.com) para ver nuestras actualizaciones.

## PERFIL LSM4421



### NOTA

BRILLIANT® ofrece servicio de corte (implica cargo extra), adaptando el material a la longitud requerida por nuestros clientes.

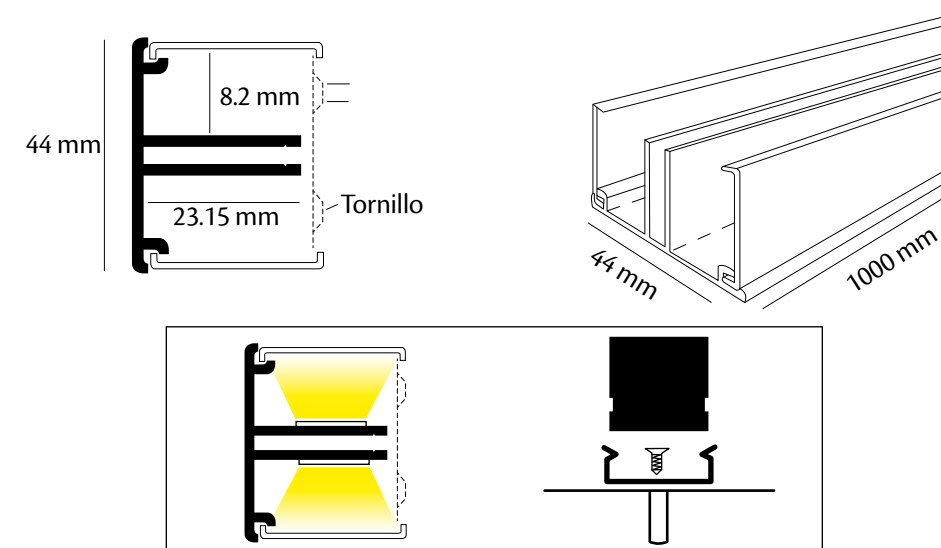

### ACCESORIOS DE MONTAJE



### ACCESORIOS DE CONEXIÓN



### ACCESORIOS

#### DIFUSOR

**LSM-4422:** Cubierta de PVC para perfil LSM4421

#### TAPA FINAL

**LSM-4423:** Tapa de extremos para perfil LSM4421, material de fabricación: plástico translúcido, medidas: 23X23X41mm

#### CLIPS DE SUJECIÓN

**LSM-4424:** Clips de sujeción lineal para perfil LSM4421, material de fabricación: plástico translúcido, medidas: 39X50mm

#### CLIPS DE SUJECIÓN

**LSM-4432:** Clips de sujeción esquina para perfil LSM4421, material de fabricación: plástico translúcido, medidas: 20X41X25mm

#### CLIPS DE SUJECIÓN

**LSM-4430:** Clips de sujeción 90° para perfil LSM4421, material de fabricación: plástico translúcido, medidas: 69X69X38mm

#### CONEXIÓN LINEAL

**LSM-4425:** Conector lineal para perfil LSM4421, material de fabricación: plástico, medidas: 46X4mm

#### CONEXIÓN EN "T"

**LSM-4428:** Conector "T" para perfil LSM4421, material de fabricación: plástico, medidas: 65X71mm

#### CONEXIÓN EN "X"

**LSM-4431:** Conector "X" para perfil LSM4421, material de fabricación: plástico, medidas: 95X86mm

#### CONEXIÓN EXTERNA "L"

**LSM-4427:** Conector externo "L" para perfil LSM4421, material de fabricación: plástico, medidas: 73X27X5mm

#### CONEXIÓN INTERNA "L"

**LSM-4426:** Conector interno "L" para perfil LSM4421, material de fabricación: plástico, medidas: 73X27X5mm

#### CONEXIÓN 90°

**LSM-4429:** Conector a 90° para perfil LSM4421, material de fabricación: plástico, medidas: 71X46X70mm

# S2440W.2

## PERFIL H



- Perfil de aluminio con difusor superior transparente y difusor inferior lechoso.
- Para alojar tira luminosa de hasta 12.2 mm de ancho.
- Instalación sobre superficies, cuenta con piezas de sujeción para dirigir la canaleta y desplazarla, perfil de suspender.
- Ideal para atenuar el brillo e incorporar la luz al ambiente.

<b>Material</b>	Aluminio
<b>Difusor superior</b>	PC transparente
<b>Difusor inferior</b>	PC lechoso
<b>Presentación</b>	2.4m
<b>Medida interior</b>	12.2mm
<b>Tipo</b>	Pendant
<b>Tiras compatibles</b>	S1260.U.1 / N.1 LAD60WW / NW S2460.U.3 / W.3 S242280.U.1 / W.1 / N.1



## PERFIL S2440W.2

STOCK

### NOTA

BRILLIANT® ofrece servicio de corte (implica cargo extra), adaptando el material a la longitud requerida por nuestros clientes.

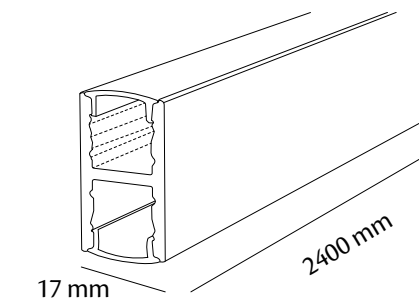
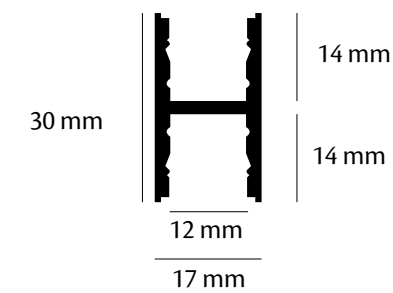

### ACCESORIOS DE MONTAJE

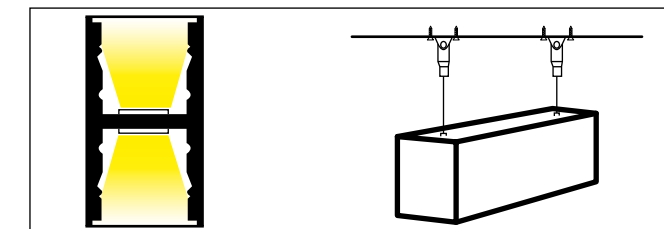

### ACCESORIOS DE MONTAJE

#### TAPA FINAL

**2440.1:** Tapa de extremos para perfil S2440W.2, material de fabricación: plástico, medidas: 12X31mm

#### CLIPS DE SUJECIÓN

**2440.2:** Clips de sujeción para perfil S2440W.2, material de fabricación: aluminio, medidas: 25X19X10mm

#### SET DE TENSORES

**XPHT.1:** Set de tensores para suspender perfil S2440W.2, material de fabricación: cable de acero, medidas: L= 1460mm

#### INTERCONECTOR

**XPHCI.1:** Conector para unir dos perfiles S2440W.2, material de fabricación: aluminio, medidas: 13X100x4mm



# PS0810

## PERFIL PS0810



- Perfil de aluminio con difusor lechoso.
- Para alojar tira luminosa de hasta 6 mm de ancho.
- Instalación sobre superficies planas.
- Ideal para atenuar el brillo e incorporar la luz al ambiente, perfil de clip montado.

<b>Material</b>	Aluminio
<b>Difusor</b>	PC lechoso
<b>Presentación</b>	0.5 - 3m
<b>Medida interior</b>	6.2mm
<b>Tipo</b>	Ultra slim
<b>Tiras compatibles</b>	S242240.W.1
	S242240.W.3



## PERFIL PS0810



### NOTA

BRILLIANT® ofrece servicio de corte (implica cargo extra), adaptando el material a la longitud requerida por nuestros clientes.

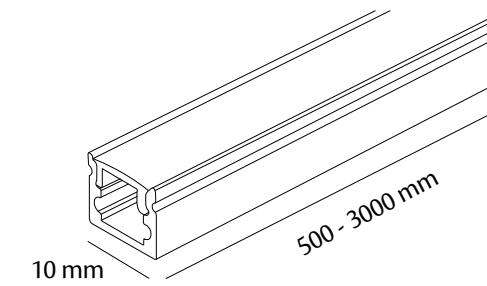
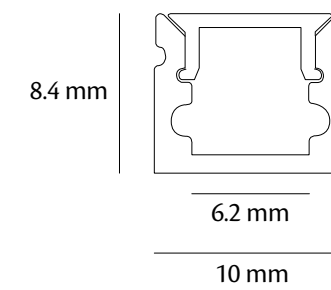

### ACCESORIOS DE MONTAJE

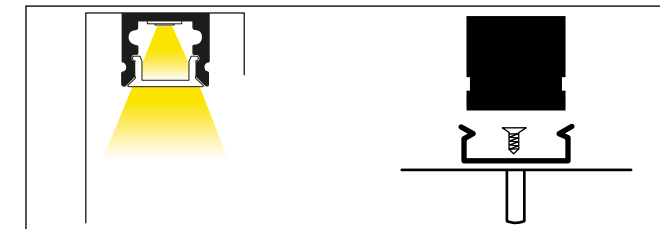

### ACCESORIOS DE MONTAJE

#### TAPA FINAL

**0810.1:** Tapa de extremos para perfil PS0810, material de fabricación: plástico, medidas: 10X8.4mm

#### CLIPS DE SUJECIÓN

**0810.2:** Clips de sujeción para perfil PS0810, material de fabricación: aluminio

# PS1408

## PERFIL PS1408



- Perfil de aluminio con difusor lechoso.
- Para alojar tira luminosa de hasta 11 mm de ancho.
- Instalación sobre superficies planas, perfil de sobreponer.
- Ideal para atenuar el brillo e incorporar la luz al ambiente.

<b>Material</b>	Aluminio
<b>Difusor</b>	PC lechoso
<b>Presentación</b>	0.5 - 3m
<b>Medida interior</b>	11mm
<b>Tipo</b>	Ultra slim
	S242240.W3
	S242280.W.1
	S242240.W.2
	S242128.W.1
<b>Tiras compatibles</b>	S1260.U.1 / N.1
	S2460.U.3 / W.3
	LAD60WW / NW
	S242280.U.1 / W.1 / N.1



## PERFIL PS1408



### NOTA

BRILLIANT® ofrece servicio de corte (implica cargo extra), adaptando el material a la longitud requerida por nuestros clientes.

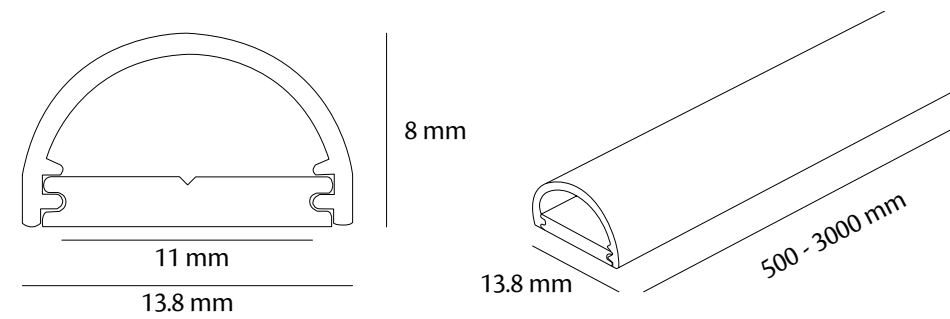

### ACCESORIOS DE MONTAJE

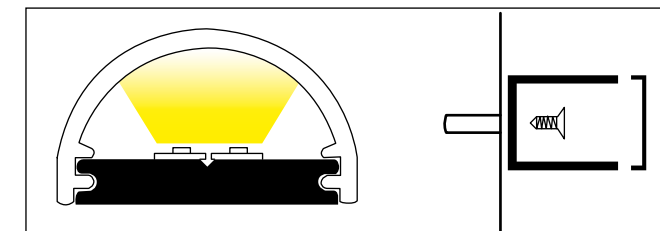

### ACCESORIOS DE MONTAJE

#### TAPA FINAL

1408.1: Tapa de extremos para perfil PS1408, material de fabricación: plástico, medidas: 13.8X8mm

#### CLIPS DE SUJECIÓN

1408.2: Clips de sujeción para perfil PS1408, material de fabricación: aluminio

# PS2020

## PERFIL PS2020



- Perfil de aluminio con difusor lechoso.
- Para alojar tira luminosa de hasta 12 mm de ancho.
- Instalación sobre superficies planas, perfil de clip montado.
- Ideal para atenuar el brillo e incorporar la luz al ambiente.

<b>Material</b>	Aluminio
<b>Difusor</b>	PC lechoso
<b>Presentación</b>	0.5 - 3m
<b>Medida interior</b>	12.7mm
<b>Tipo</b>	Cylinder
	S1260.U.1 / N.1
	S2460.U.3 / W.3
<b>Tiras compatibles</b>	LAD60WW / NW
	S242280.U.1 / W.1 / N.1
	S242300W.1

## PERFIL PS2020

PROYECTO



### NOTA

BRILLIANT® ofrece servicio de corte (implica cargo extra), adaptando el material a la longitud requerida por nuestros clientes.

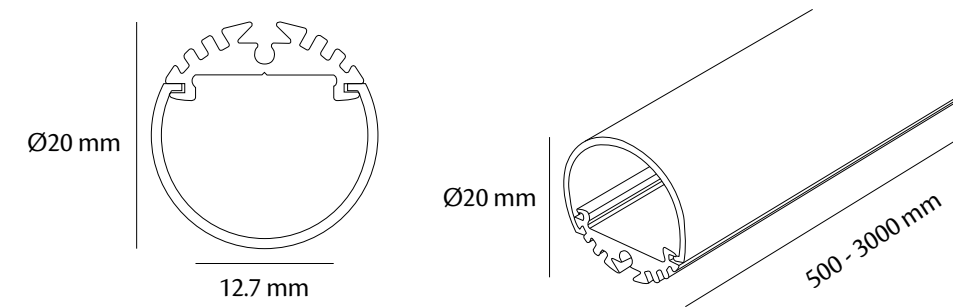

### ACCESORIOS DE MONTAJE

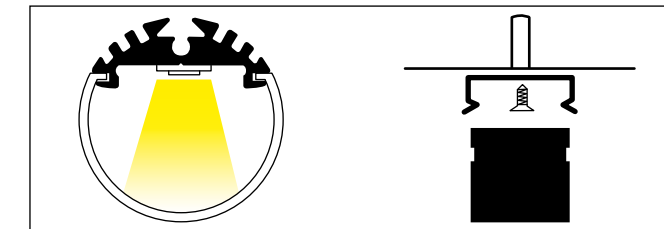

### ACCESORIOS DE MONTAJE

#### TAPA FINAL

**2020.1:** Tapa de extremos para perfil PS2020, material de fabricación: plástico, medidas: Ø24X15mm

#### CLIPS DE SUJECIÓN

**2020.2:** Clips de sujeción para perfil PS2020, material de fabricación: aluminio, medidas: 25X19X10mm

#### CONECTOR

**2020.3:** Conector para suspender perfil PS2020, material de fabricación: aluminio

# PC3030

## PERFIL PC3030



- Perfil de aluminio con difusor lechoso.
- Para alojar tira luminosa de hasta 21 mm de ancho.
- Instalación sobre superficies, cuenta con piezas de sujeción para dirigir la canaleta y desplazarla, perfil de suspender.
- Ideal para atenuar el brillo e incorporar la luz al ambiente.

<b>Material</b>	Aluminio
<b>Difusor</b>	PC lechoso
<b>Presentación</b>	0.5 - 3m
<b>Medida interior</b>	21mm
<b>Tipo</b>	Pendant
	S1260.U1 / N.1
	S2460.U.3 / W.3
	LAD60WW / NW
	S2460.U.4 / W.4 / N.4
	L60110UWW / WW / NW
	L60277UWW / WW / NW
<b>Tiras compatibles</b>	SD560.U.1 / W.1 / N.1
	S2560.U.1 / W.1 / N.1
	L14110UWW / WW / NW
	L14277WW / WW / NW
	SD5120.U.1 / W.1 / N.1
	S25120.U.1 / W.1 / N.1
	S242280.U.1 / W.1 / N.1
	S242300W.1
	LQ60RGBNW
	LHRGBEXT

Debido a los constantes cambios tecnológicos, la información puede variar. Consulta [www.brillanteiluminacion.com](http://www.brillanteiluminacion.com) para ver nuestras actualizaciones.

## PERFIL PC3030

PROYECTO



### NOTA

BRILLIANT® ofrece servicio de corte (implica cargo extra), adaptando el material a la longitud requerida por nuestros clientes.

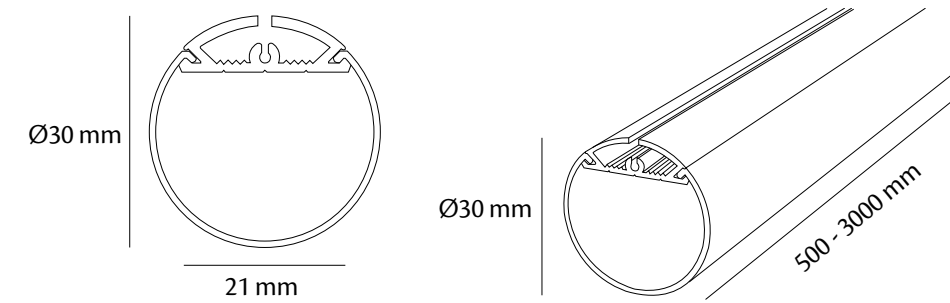

### ACCESORIOS DE MONTAJE

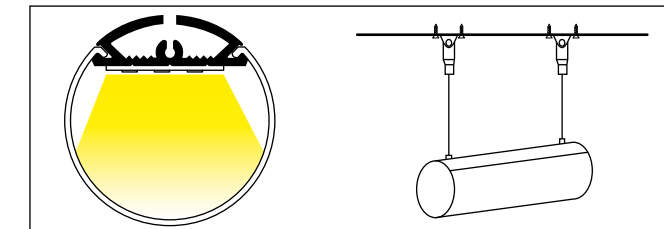

### ACCESORIOS DE MONTAJE

#### TAPA FINAL

**3030.1:** Tapa de extremos para perfil PC3030, material de fabricación: plástico, medidas: Ø31X8mm

#### SET DE TENSORES

**3030.2:** Set de tensores para suspender perfil PC3030, material de fabricación: cable de acero

# PC6060

## PERFIL PC6060

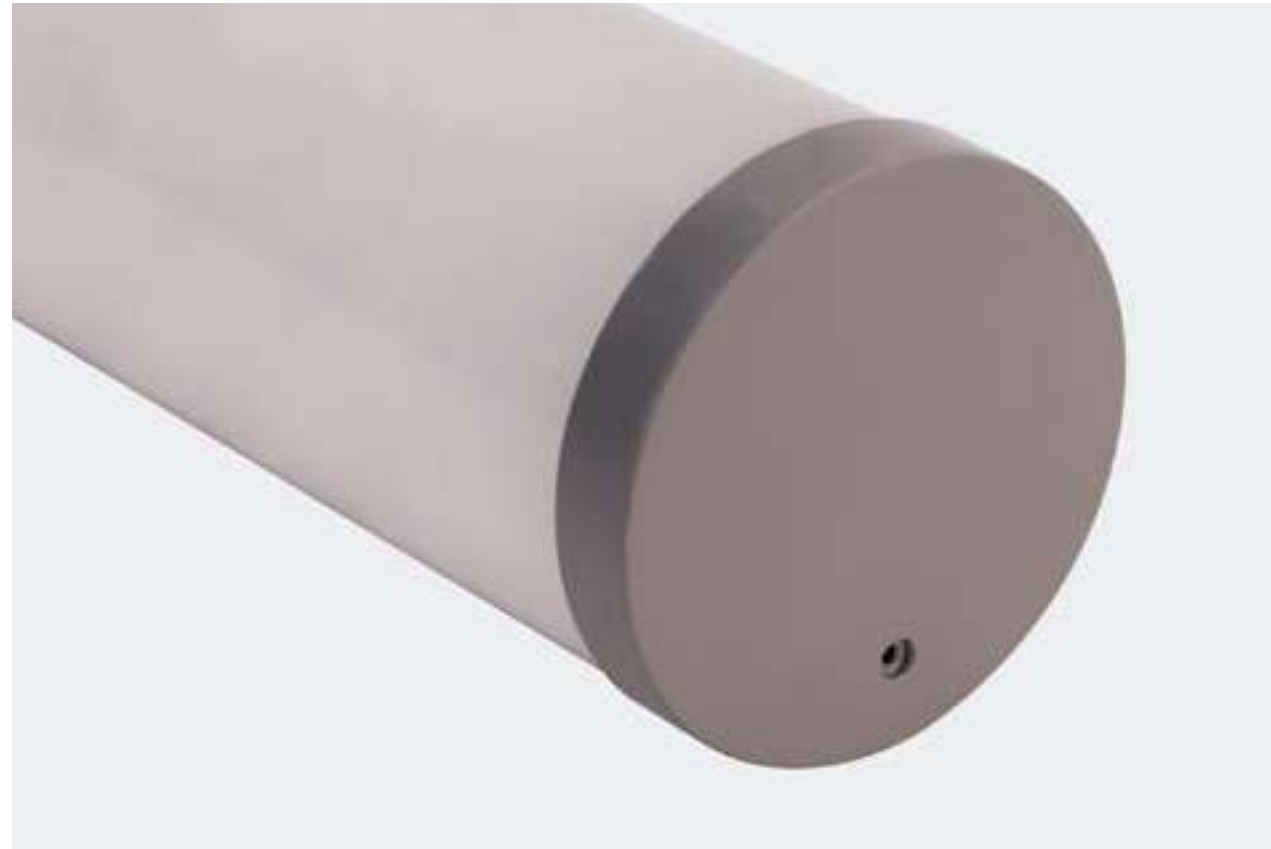

- Perfil de aluminio con difusor lechoso.
- Para alojar tira luminosa de hasta 39.1 mm de ancho.
- Instalación sobre superficies, cuenta con piezas de sujeción para dirigir la canaleta y desplazarla, perfil de suspender.
- Ideal para atenuar el brillo e incorporar la luz al ambiente.

<b>Material</b>	Aluminio
<b>Difusor</b>	PC lechoso
<b>Presentación</b>	0.5 - 3m
<b>Medida interior</b>	39.1mm
<b>Tipo</b>	Pendant
	S1260.U.1 / N.1
	S2460.U.3 / W.3
	LAD60WW / NW
	S2460.U.4 / W.4 / N.4
	L60110UWW / WW / NW
	L60277UWW / WW / NW
	SD560.U.1 / W.1 / N.1
	S2560.U.1 / W.1 / N.1
<b>Tiras compatibles</b>	L14110UWW / WW / NW
	L14277WW / WW / NW
	SD5120.U.1 / W.1 / N.1
	S25120.U.1 / W.1 / N.1
	S242280.U.1 / W.1 / N.1
	S242300W.1
	LHRGBEXT
	LQ60RGBNW

Debido a los constantes cambios tecnológicos, la información puede variar. Consulta [www.brillanteiluminacion.com](http://www.brillanteiluminacion.com) para ver nuestras actualizaciones.

## PERFIL PC6060

PROYECTO



### NOTA

BRILLIANT® ofrece servicio de corte (implica cargo extra), adaptando el material a la longitud requerida por nuestros clientes.

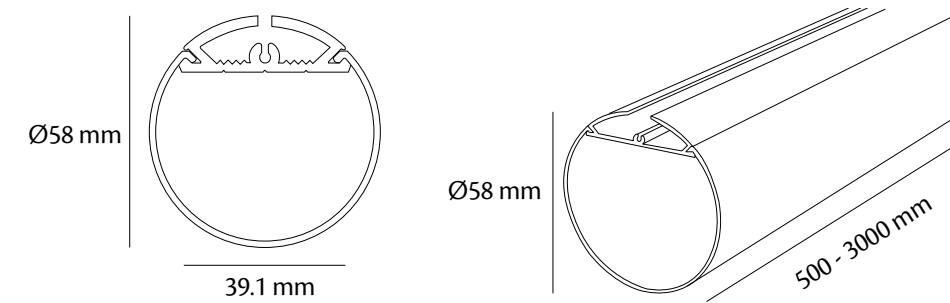

### ACCESORIOS DE MONTAJE

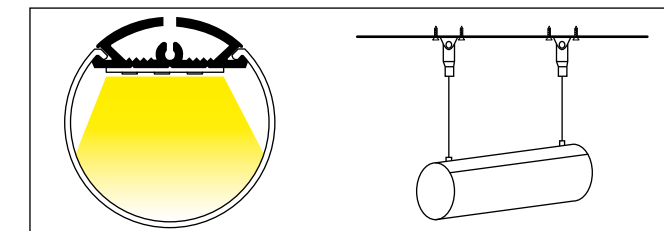

### ACCESORIOS DE MONTAJE

#### TAPA FINAL

**6060.1:** Tapa de extremos para perfil PC6060, material de fabricación: plástico, medidas: 60X10mm

#### SET DE TENSORES

**6060.2:** Set de tensores para suspender perfil PC6060, material de fabricación: cable de acero

# PS8035

## PERFIL PS8035



- Perfil de aluminio con difusor lechoso.
- Para alojar tira luminosa de hasta 10 mmX4 piezas de ancho.
- Instalación sobre superficies planas, perfil de sobreponer.
- Ideal para atenuar el brillo e incorporar la luz al ambiente.

<b>Material</b>	Aluminio
<b>Difusor superior</b>	PC
<b>Presentación</b>	0.5 - 3m
<b>Medida interior</b>	41.2mm
<b>Tipo</b>	Big Profile
	S242280.W.1
	S242240.W.2
<b>Tiras compatibles</b>	S242128.W.1
	Tableta



### PERFIL PS8035

PROYECTO



#### NOTA

BRILLIANT® ofrece servicio de corte (implica cargo extra), adaptando el material a la longitud requerida por nuestros clientes.

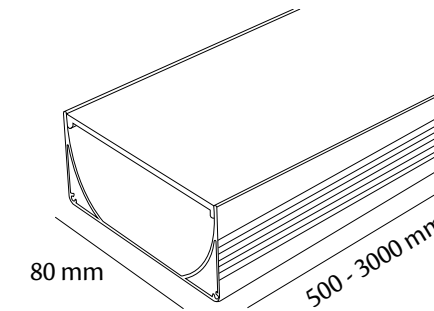
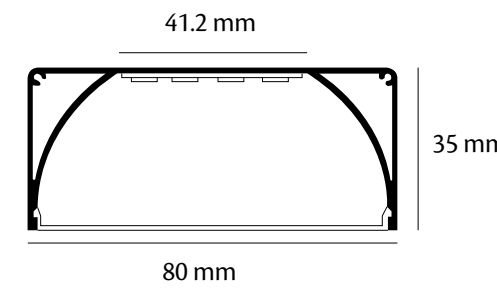

#### ACCESORIOS DE MONTAJE

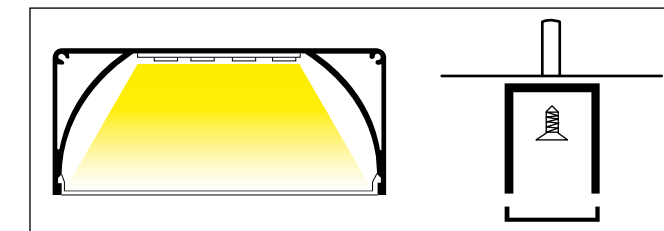

#### ACCESORIOS DE MONTAJE

##### TAPA FINAL

**8035.1:** Tapa de extremos para perfil PS8035, material de fabricación: plástico, medidas: 41X35mm

# PC6080B

## PERFIL PC6080B



- Perfil de aluminio con difusor lechoso.
- Para alojar tira luminosa de hasta 19 mm de ancho (arriba) y 10mmX5 piezas.
- Instalación sobre superficies planas, cuenta con piezas de sujeción para dirigir la canaleta y desplazarla, perfil de suspender.
- Ideal para atenuar el brillo e incorporar la luz al ambiente.

<b>Material</b>	Aluminio
<b>Difusor superior</b>	PC
<b>Presentación</b>	0.5 - 3m
<b>Medida interior sup.</b>	19.2mm
<b>Medida interior inf.</b>	31.4mm
<b>Tipo</b>	Pendant
<b>Tiras compatibles</b>	S242280.W.1
	S242240.W.2
	S242128.W.1
	TABLETA

Debido a los constantes cambios tecnológicos, la información puede variar. Consulta [www.brillanteiluminacion.com](http://www.brillanteiluminacion.com) para ver nuestras actualizaciones.



## PERFIL PC6080B

PROYECTO



### NOTA

BRILLIANT® ofrece servicio de corte (implica cargo extra), adaptando el material a la longitud requerida por nuestros clientes.

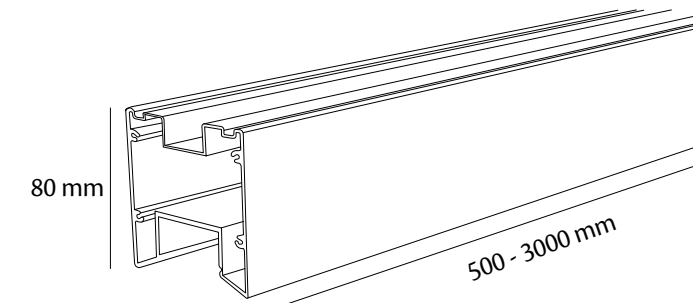
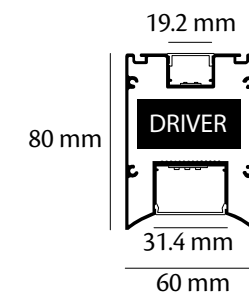

### ACCESORIOS DE MONTAJE

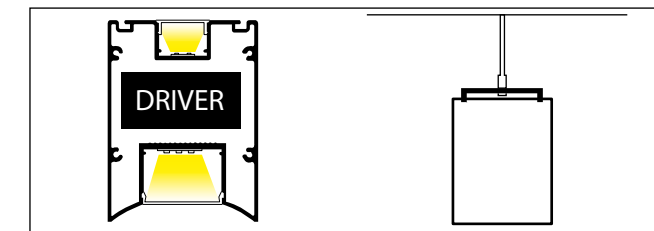

### ACCESORIOS DE MONTAJE

#### TAPA FINAL

**6080B.1:** Tapa de extremos para perfil PC6080B, material de fabricación: plástico, medidas: 60X80mm

#### TENSOR

**6080B.2:** Tensor para perfil PC6080B, material de fabricación: aluminio

# PE1008B

## PERFIL PE1008B



- Perfil de aluminio con difusor lechoso.
- Para alojar tira luminosa de hasta 10mmX4 piezas.
- Instalación sobre superficies planas, cuenta con clip de sujeción, perfil de empotrar.
- Ideal para atenuar el brillo e incorporar la luz al ambiente.

<b>Material</b>	Aluminio
<b>Difusor superior</b>	PC
<b>Presentación</b>	0.5 - 3m
<b>Medida interior</b>	41mm
<b>Tipo</b>	Big Profile
	S242280.W.1
	S242240.W.2
<b>Tiras compatibles</b>	S242128.W.1
	TABLETA

Debido a los constantes cambios tecnológicos, la información puede variar. Consulta [www.brillanteiluminacion.com](http://www.brillanteiluminacion.com) para ver nuestras actualizaciones.

## PERFIL PE1008B

PROYECTO



### NOTA

BRILLIANT® ofrece servicio de corte (implica cargo extra), adaptando el material a la longitud requerida por nuestros clientes.

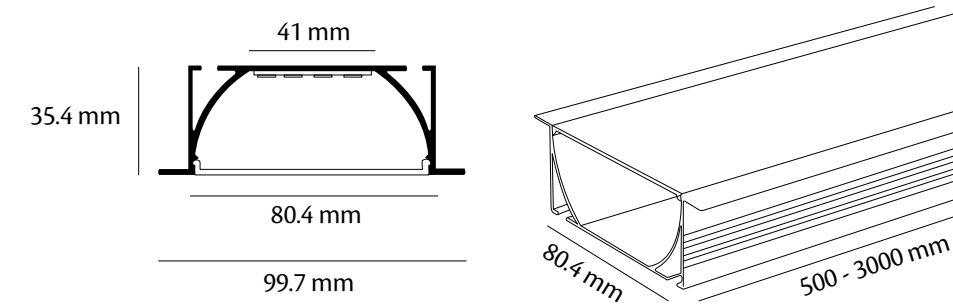

### ACCESORIOS DE MONTAJE

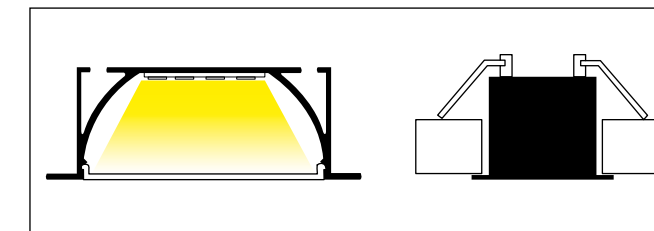

### ACCESORIOS DE MONTAJE

#### TAPA FINAL

**1008B.1:** Tapa de extremos para perfil PE1008B, material de fabricación: plástico, medidas: 35X98mm

#### CLIP DE SUJECIÓN

**1008B.2:** Clip de sujeción para perfil PE1008B, material de fabricación: aluminio



# PO1806

## PERFIL PO1806



- Perfil flexible de aluminio con difusor lechoso.
- Para alojar tira luminosa de hasta 13mm.
- Instalación empotrable, puede ser doblado y realizar formas, perfil de clip montado.
- Ideal para atenuar el brillo e incorporar la luz al ambiente.

<b>Material</b>	Aluminio
<b>Difusor superior</b>	PC
<b>Presentación</b>	0.5 - 3m
<b>Medida interior</b>	13.5mm
<b>Tipo</b>	flexible
	S242280.W.1
	S242240.W.2
<b>Tiras compatibles</b>	S242128.W.1
	S2460U.4 / W.4 / N.4
	LHRGBEXT

Debido a los constantes cambios tecnológicos, la información puede variar. Consulta [www.brillanteiluminacion.com](http://www.brillanteiluminacion.com) para ver nuestras actualizaciones.

## PERFIL PO1806

PROYECTO



### NOTA

BRILLIANT® ofrece servicio de corte (implica cargo extra), adaptando el material a la longitud requerida por nuestros clientes.

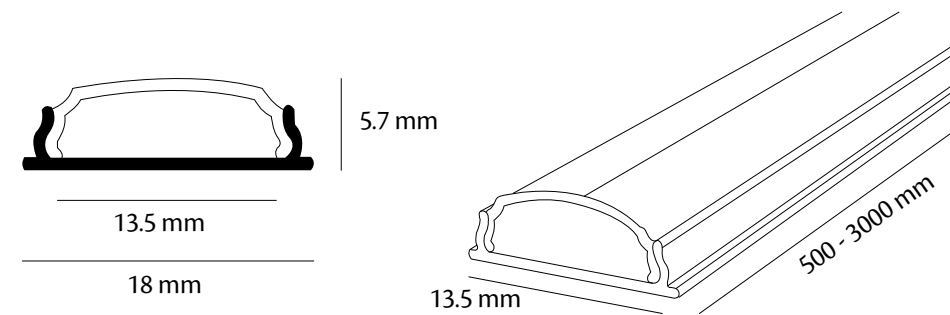

### ACCESORIOS DE MONTAJE

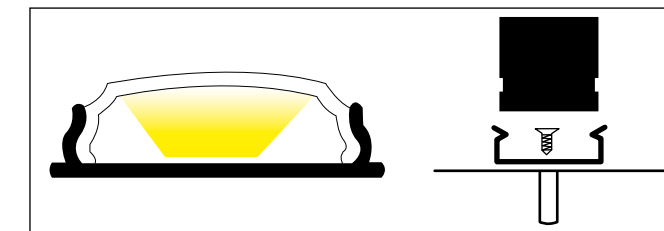

### ACCESORIOS DE MONTAJE

#### TAPA FINAL

**1806.1:** Tapa de extremos para perfil PO1806, material de fabricación: plástico, medidas: 57X14mm

#### CLIP DE SUJECIÓN

**1806.2:** Clip de sujeción para perfil PO1806, material de fabricación: aluminio

#### CONECTOR

**1806.3:** Conector para perfil PO1806, material de fabricación: plástico

# ARBOTANTES



## ARBOTANTES

Luminarias para sobreponer en muros, ideales para espacios interiores y exteriores

# LZ64P13WW

## LED CUADRATO 01



### LED CUADRATO 01



#### PRECAUCIÓN

Es necesario realizar una buena instalación, el producto no está protegido contra el agua, su uso se limita exclusivamente a interiores.

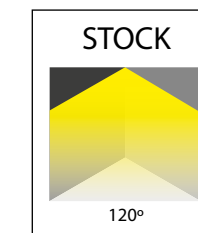
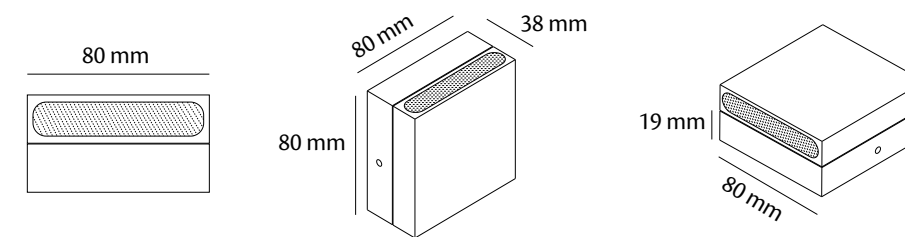
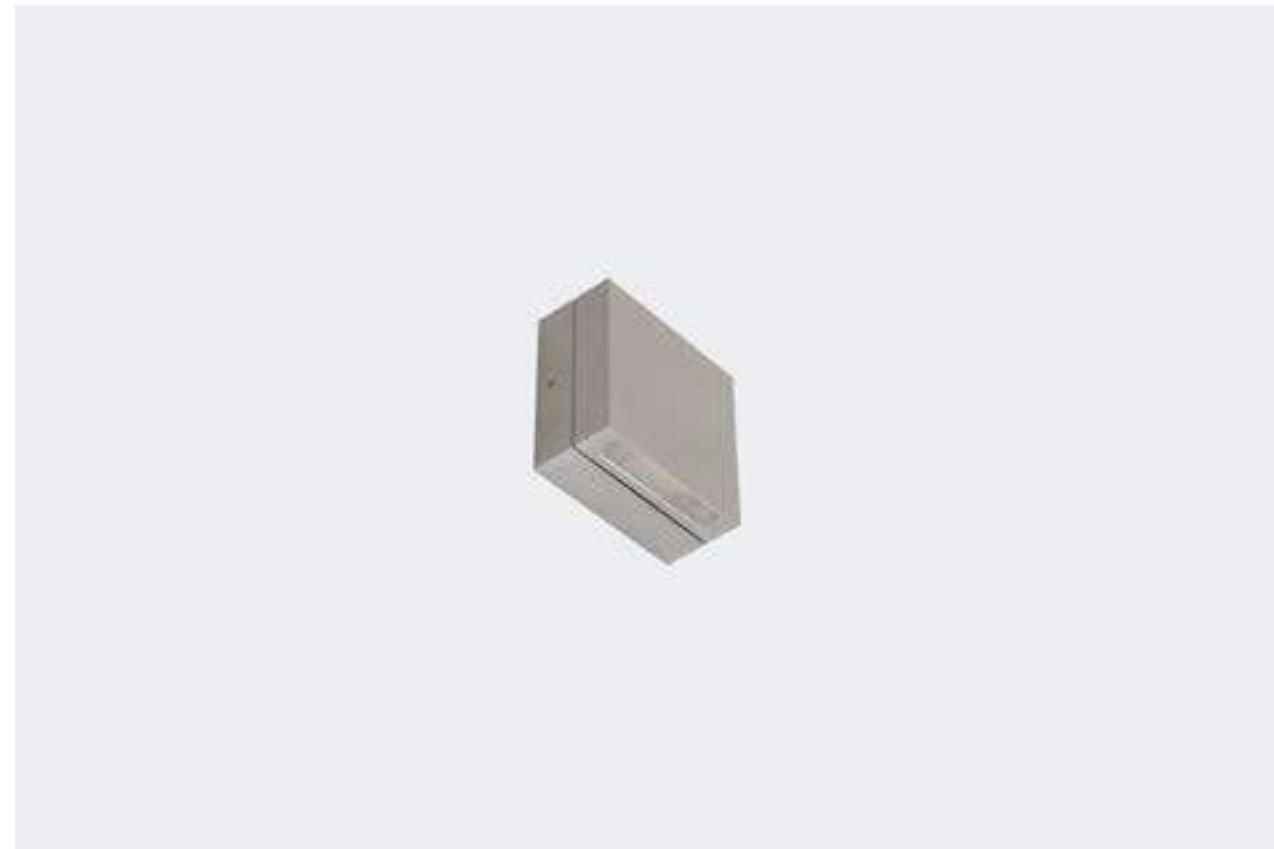

- Luminaria dirigible y peso de 0.48kg.
- Blanco cálido (3000°K | WW).
- Instalación sobre muros en intemperie techada.
- Dirigible hasta 180°
- Gracias a su presentación es posible crear patrones en los muros.
- Acabado en aluminio.

<b>Temperatura de color</b>	3000°K
<b>Potencia</b>	1x3W
<b>Tipo de LED</b>	CITIZEN
<b>Cantidad de LEDS</b>	1
<b>Voltaje</b>	90~240VAC
<b>Corriente de Op.</b>	30mA
<b>Consumo</b>	4W
<b>Lumens</b>	270 LM
<b>Eficiencia</b>	67.5 LM/W
<b>Dimmeable</b>	No
<b>Dirigible</b>	Sí
<b>Material</b>	Aluminio y PMMA
<b>Cable</b>	L=8 cm
<b>Temp.de Op.</b>	-20°C~50°C



Debido a los constantes cambios tecnológicos, la información puede variar. Consulta [www.brillanteiluminacion.com](http://www.brillanteiluminacion.com) para ver nuestras actualizaciones.

# LZ645A2WW

LED BOLT 02



## LED BOLT 02

STOCK

### PRECAUCIÓN

Es necesario realizar una buena instalación, el producto no está protegido contra el agua, su uso se limita exclusivamente a interiores.

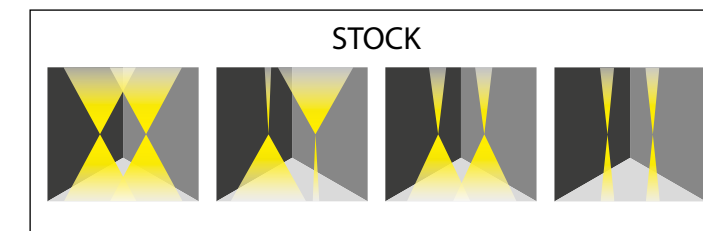
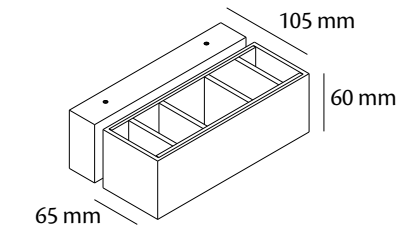
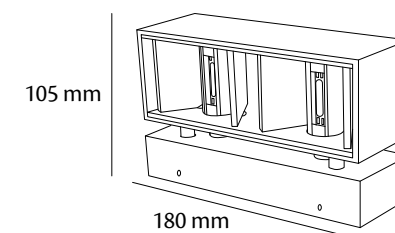
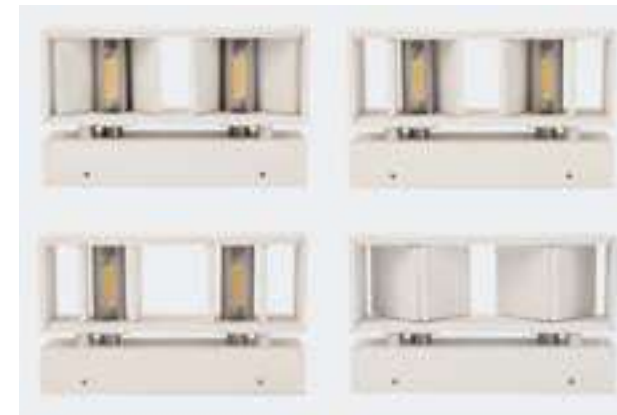

- Luminaria de apertura dirigible doble y peso de 1.5kg.
- Blanco cálido (3000°K | WW).
- Posee cuatro puntos de luz con apertura dirigible cada una.
- Instalación en muros.
- Crea variedad de ángulos de apertura gracias a sus paneles móviles a 80°.
- Acabado en aluminio.

<b>Temperatura de color</b>	3000°K
<b>Potencia</b>	4x3W
<b>Tipo de LED</b>	CITIZEN
<b>Cantidad de LEDS</b>	4
<b>Voltaje</b>	90~240VAC
<b>Corriente de Op.</b>	118mA
<b>Consumo</b>	7W
<b>Lumens</b>	960 LM
<b>Eficiencia</b>	64 LM/W
<b>Dimmeable</b>	No
<b>Dirigible</b>	Sí
<b>Material</b>	Aluminio cubierto de polvo blanco
<b>Cable</b>	L=13.4 cm
<b>Temp.de Op.</b>	-20°C~50°C



Debido a los constantes cambios tecnológicos, la información puede variar. Consulta [www.brillanteiluminacion.com](http://www.brillanteiluminacion.com) para ver nuestras actualizaciones.

# LZFSBWW

## LED FRAME 05



- Luminaria dirigible con un haz de luz y peso de 0.70kg.
- Blanco cálido (3000°K | WW).
- Instalación sobre muros para interiores.
- Dirigible 350°.
- Gracias a su presentación es posible crear patrones en los muros.
- Acabado en aluminio.

<b>Temperatura de color</b>	3000°K
<b>Potencia</b>	4x1W
<b>Tipo de LED</b>	CREE
<b>Cantidad de LEDS</b>	4
<b>Voltaje</b>	90~240VAC
<b>Corriente de Op.</b>	39mA
<b>Consumo</b>	5W
<b>Lumens</b>	320 LM
<b>Eficiencia</b>	64 LM/W
<b>Dimmeable</b>	No
<b>Material</b>	Aluminio y PMMA.
<b>Cable</b>	L=6.7 cm
<b>Temp.de Op.</b>	-20°C~50°C

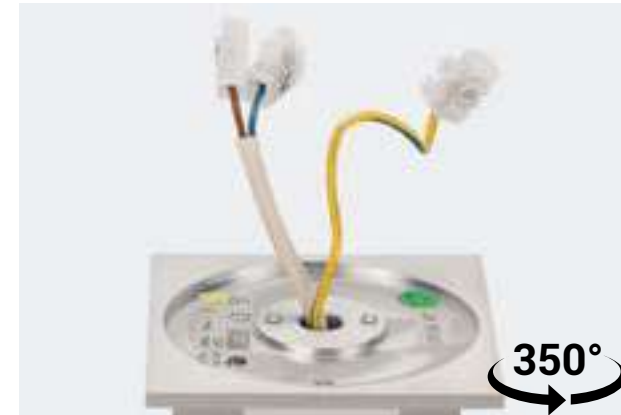

## LED FRAME 05



### PRECAUCIÓN

Es necesario realizar una buena instalación, el producto no está protegido contra el agua, su uso se limita exclusivamente a interiores.

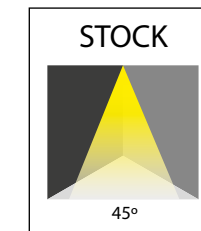
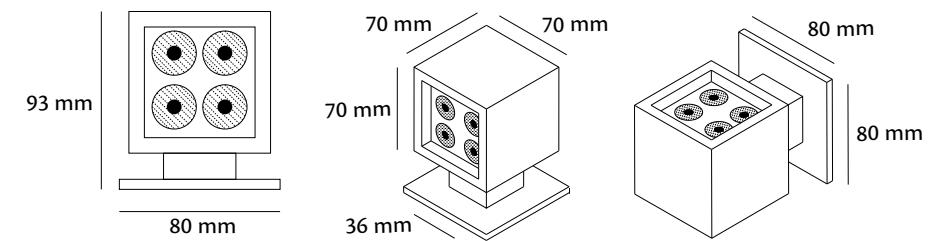

Debido a los constantes cambios tecnológicos, la información puede variar. Consulta [www.brillanteiluminacion.com](http://www.brillanteiluminacion.com) para ver nuestras actualizaciones.

# LK0327WW

## LED WALL TUBE 03



- Luminaria dirigible con un haz de luz y peso de 1kg.
- Blanco cálido (3000°K | WW).
- Instalación sobre muros en exteriores.
- Dirigible 28° arriba y 28° abajo.
- Ópticas de alta definición.
- Acabado en gris oscuro.

<b>Temperatura de color</b>	3000°K
<b>Potencia</b>	1x10W
<b>Tipo de LED</b>	NICHIA
<b>Cantidad de LEDS</b>	1
<b>Voltaje</b>	90~240VAC
<b>Corriente de Op.</b>	107mA
<b>Consumo</b>	12.6W
<b>Lumens</b>	956 LM
<b>Eficiencia</b>	75.87 LM/W
<b>Dimmeable</b>	No
<b>Material</b>	Aluminio fundido a presión cubierto con polvo gris oscuro y vidrio templado de 4mm
<b>Cable</b>	H05RN-F 3X1.0mm <sup>2</sup> L=2.0m
<b>Temp.de Op.</b>	-20°C~40°C

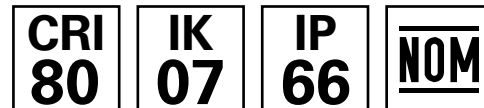

## LED WALL TUBE 03

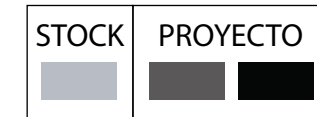

### PRECAUCIÓN

Es necesario realizar una buena instalación que impida la entrada de agentes corrosivos (humedad, agua o polvo) en los cables de alimentación. Los códigos situados en la parte superior se complementan colocando el ángulo de apertura que se desea (24,15,38,60 EJEMPLO: LK0327WW24).

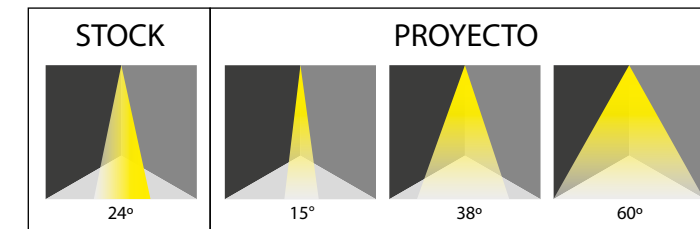
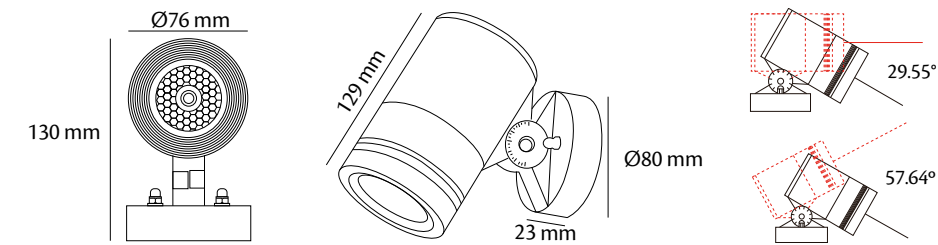

Debido a los constantes cambios tecnológicos, la información puede variar. Consulta [www.brillanteiluminacion.com](http://www.brillanteiluminacion.com) para ver nuestras actualizaciones.

# AM10W.1

## WALL SINGLE TUBE 01



- Luminaria cilíndrica con un haz de luz de 10W y peso de 1.2kg.
- Blanco cálido (3000°K | W).
- Instalación sobre muros en exteriores.
- Ideal para iluminar columnas y superficies con texturas.
- Ópticas de alta definición.
- Acabado en gris oscuro.

<b>Temperatura de color</b>	3000°K
<b>Potencia</b>	1x10W
<b>Tipo de LED</b>	NICHIA
<b>Cantidad de LEDS</b>	1
<b>Voltaje</b>	90~240VAC
<b>Corriente de Op.</b>	112mA
<b>Consumo</b>	13.1W
<b>Lumens</b>	1170 LM
<b>Eficiencia</b>	89.31 LM/W
<b>Dimmeable</b>	No
<b>Material</b>	Aleación de aluminio extruido
<b>Cable</b>	H05RN-F 3X1.0mm <sup>2</sup> L=0.3m
<b>Temp.de Op.</b>	-20°C~40°C



Debido a los constantes cambios tecnológicos, la información puede variar. Consulta [www.brillanteiluminacion.com](http://www.brillanteiluminacion.com) para ver nuestras actualizaciones.



## WALL SINGLE TUBE 01

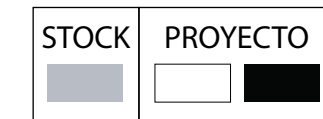

### PRECAUCIÓN

Es necesario realizar una buena instalación que impida la entrada de agentes corrosivos (humedad, agua o polvo) en los cables de alimentación. Los códigos situados en la parte superior se complementan colocando el ángulo de apertura que se desea (24,15,38,60 EJEMPLO: AM10W.124).

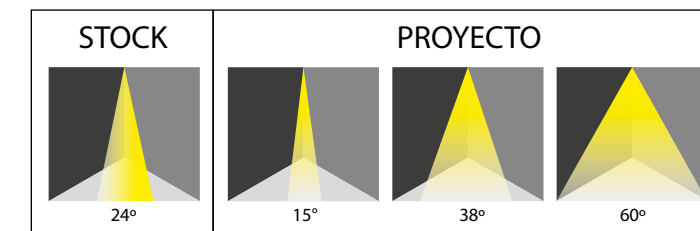
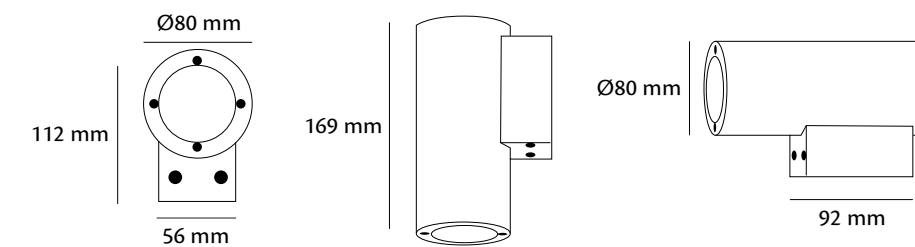

# AM18W.1

## WALL SINGLE TUBE 02



- Luminaria cilíndrica con un haz de luz de 18W y peso de 2kg.
- Blanco cálido (3000°K | W).
- Instalación sobre muros en exteriores.
- Ideal para iluminar columnas y superficies con texturas.
- Ópticas de alta definición.
- Acabado en gris oscuro.

<b>Temperatura de color</b>	3000°K
<b>Potencia</b>	1x18W
<b>Tipo de LED</b>	NICHIA
<b>Cantidad de LEDS</b>	1
<b>Voltaje</b>	90~240VAC
<b>Corriente de Op.</b>	178mA
<b>Consumo</b>	20W
<b>Lumens</b>	1432 LM
<b>Eficiencia</b>	71.6 LM/W
<b>Dimmeable</b>	No
<b>Material</b>	Aleación de aluminio extruido
<b>Cable</b>	H05RN-F 3X1.0mm <sup>2</sup> L=0.3m
<b>Temp.de Op.</b>	-20°C~40°C

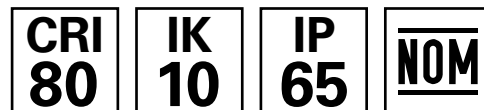

### WALL SINGLE TUBE 02

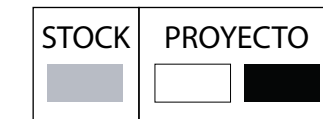

#### PRECAUCIÓN

Es necesario realizar una buena instalación que impida la entrada de agentes corrosivos (humedad, agua o polvo) en los cables de alimentación. Los códigos situados en la parte superior se complementan colocando el ángulo de apertura que se desea (22,12,38,50 EJEMPLO: AM18W.122).

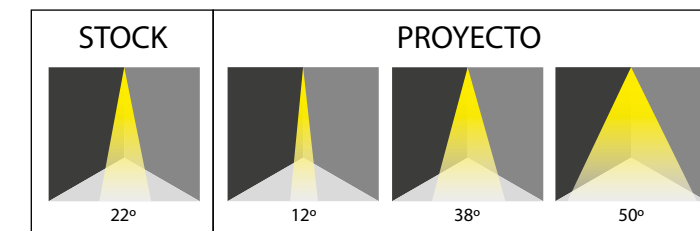
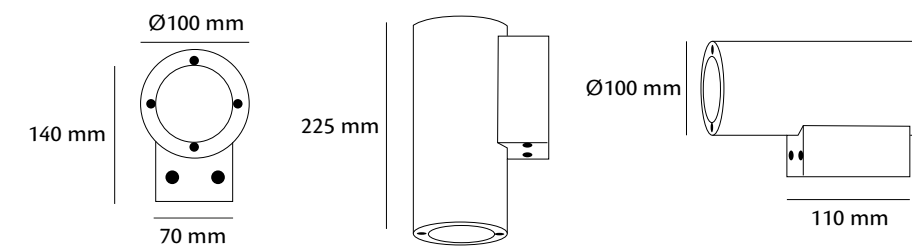

Debido a los constantes cambios tecnológicos, la información puede variar. Consulta [www.brillanteiluminacion.com](http://www.brillanteiluminacion.com) para ver nuestras actualizaciones.



# AM25W.1

## WALL SINGLE TUBE 03



- Luminaria cilíndrica con un haz de luz de 25W y peso de 3.1kg.
- Blanco cálido (3000°K | W).
- Instalación sobre muros en exteriores.
- Ideal para iluminar columnas y superficies con texturas.
- Ópticas de alta definición.
- Acabado en gris oscuro.

<b>Temperatura de color</b>	3000°K
<b>Potencia</b>	1x25W
<b>Tipo de LED</b>	NICHIA
<b>Cantidad de LEDS</b>	1
<b>Voltaje</b>	90~277VAC
<b>Corriente de Op.</b>	270mA
<b>Consumo</b>	30W
<b>Lumens</b>	2412 LM
<b>Eficiencia</b>	80.4 LM/W
<b>Dimmeable</b>	No
<b>Material</b>	Aleación de aluminio extruido
<b>Cable</b>	H05RN-F 3X1.0mm <sup>2</sup> L=0.3m
<b>Temp.de Op.</b>	-20°C~40°C

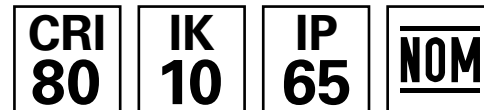

### WALL SINGLE TUBE 03

STOCK	PROYECTO

#### PRECAUCIÓN

Es necesario realizar una buena instalación que impida la entrada de agentes corrosivos (humedad, agua o polvo) en los cables de alimentación. Los códigos situados en la parte superior se complementan colocando el ángulo de apertura que se desea (22,10,38 EJEMPLO: AM25W.122).

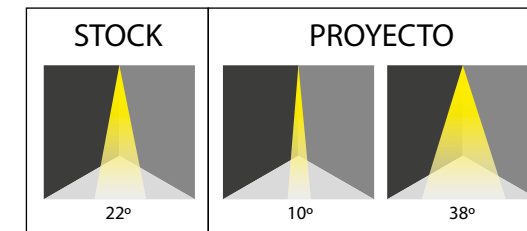
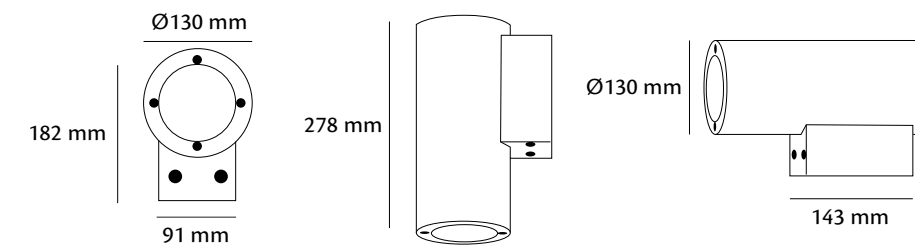

Debido a los constantes cambios tecnológicos, la información puede variar. Consulta [www.brillanteiluminacion.com](http://www.brillanteiluminacion.com) para ver nuestras actualizaciones.

# AM16W.1

## WALL DOUBLE TUBE 01



### WALL DOUBLE TUBE 01

STOCK	PROYECTO

#### PRECAUCIÓN

Es necesario realizar una buena instalación que impida la entrada de agentes corrosivos (humedad, agua o polvo) en los cables de alimentación. Los códigos situados en la parte superior se complementan colocando el ángulo de apertura que se desea (24,15,38,60 EJEMPLO: AM16W.124).

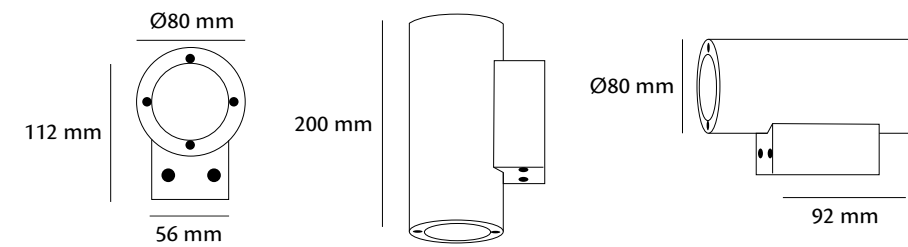

- Luminaria cilíndrica con doble haz de luz de 2x8W y peso de 1.5kg.
- Blanco cálido (3000°K | W).
- Instalación sobre muros en exteriores.
- Ideal para iluminar columnas y superficies con texturas.
- Ópticas de alta definición.
- Acabado en gris oscuro.

<b>Temperatura de color</b>	3000°K
<b>Potencia</b>	2x8W
<b>Tipo de LED</b>	NICHIA
<b>Cantidad de LEDS</b>	2
<b>Voltaje</b>	90~277VAC
<b>Corriente de Op.</b>	163mA
<b>Consumo</b>	20W
<b>Lumens</b>	2x986 LM
<b>Eficiencia</b>	98.6 LM/W
<b>Dimmeable</b>	No
<b>Material</b>	Aleación de aluminio extruido
<b>Cable</b>	H05RN-F 3X1.0mm <sup>2</sup> L=0.3m
<b>Temp.de Op.</b>	-20°C~40°C

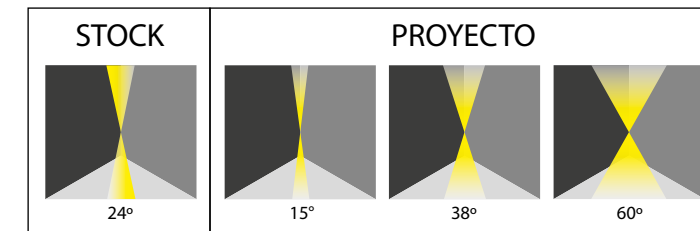
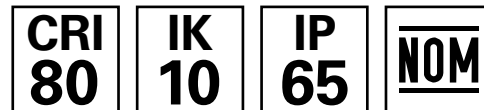

Debido a los constantes cambios tecnológicos, la información puede variar. Consulta [www.brillanteiluminacion.com](http://www.brillanteiluminacion.com) para ver nuestras actualizaciones.

# AM24W.1

## WALL DOUBLE TUBE 02



### WALL DOUBLE TUBE 02

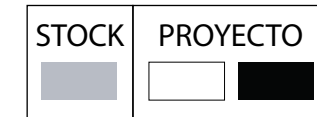

#### PRECAUCIÓN

Es necesario realizar una buena instalación que impida la entrada de agentes corrosivos (humedad, agua o polvo) en los cables de alimentación. Los códigos situados en la parte superior se complementan colocando el ángulo de apertura que se desea (22,12,38,55 EJEMPLO: AM24W.122).

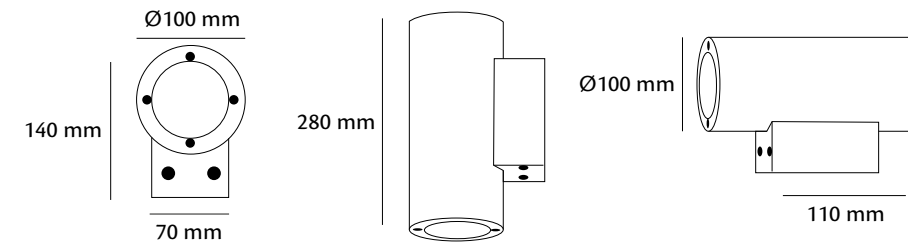

- Luminaria cilíndrica con doble haz de luz de 2x12W y peso de 2.3kg.
- Blanco cálido (3000°K | W).
- Instalación sobre muros en exteriores.
- Ideal para iluminar columnas y superficies con texturas.
- Ópticas de alta definición.
- Acabado en gris oscuro.

<b>Temperatura de color</b>	3000°K
<b>Potencia</b>	2x12W
<b>Tipo de LED</b>	NICHIA
<b>Cantidad de LEDS</b>	2
<b>Voltaje</b>	90~277VAC
<b>Corriente de Op.</b>	210mA
<b>Consumo</b>	25.5W
<b>Lumens</b>	2x1079 LM
<b>Eficiencia</b>	84.62 LM/W
<b>Dimmeable</b>	No
<b>Material</b>	Aleación de aluminio extruido
<b>Cable</b>	H05RN-F 3X1.0mm <sup>2</sup> L=0.3m
<b>Temp.de Op.</b>	-20°C~40°C

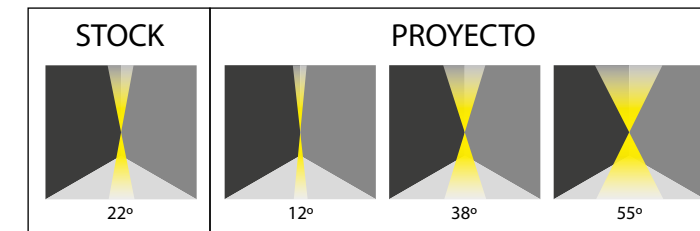
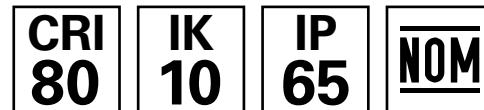

Debido a los constantes cambios tecnológicos, la información puede variar. Consulta [www.brillanteiluminacion.com](http://www.brillanteiluminacion.com) para ver nuestras actualizaciones.

# AM36W.1

## WALL DOUBLE TUBE 03



- Luminaria cilíndrica con doble haz de luz de 2x18W y peso de 4.1kg.
- Blanco cálido (3000°K | W).
- Instalación sobre muros en exteriores.
- Ideal para iluminar columnas y superficies con texturas.
- Ópticas de alta definición.
- Acabado en gris oscuro.

<b>Temperatura de color</b>	3000°K
<b>Potencia</b>	2x18W
<b>Tipo de LED</b>	NICHIA
<b>Cantidad de LEDS</b>	2
<b>Voltaje</b>	90~277VAC
<b>Corriente de Op.</b>	340mA
<b>Consumo</b>	40.5W
<b>Lumens</b>	2x1617 LM
<b>Eficiencia</b>	79.85 LM/W
<b>Dimmeable</b>	No
<b>Material</b>	Aleación de aluminio extruido
<b>Cable</b>	H05RN-F 3X1.0mm <sup>2</sup> L=0.3m
<b>Temp.de Op.</b>	-20°C~40°C

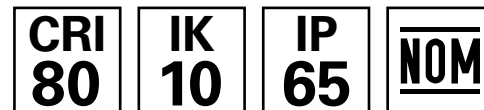

### WALL DOUBLE TUBE 03

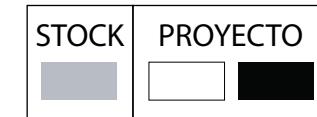

#### PRECAUCIÓN

Es necesario realizar una buena instalación que impida la entrada de agentes corrosivos (humedad, agua o polvo) en los cables de alimentación. Los códigos situados en la parte superior se complementan colocando el ángulo de apertura que se desea (22,10,38 EJEMPLO: AM36W.122).

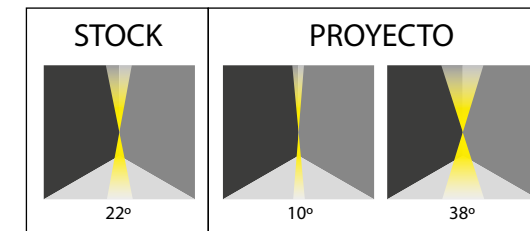
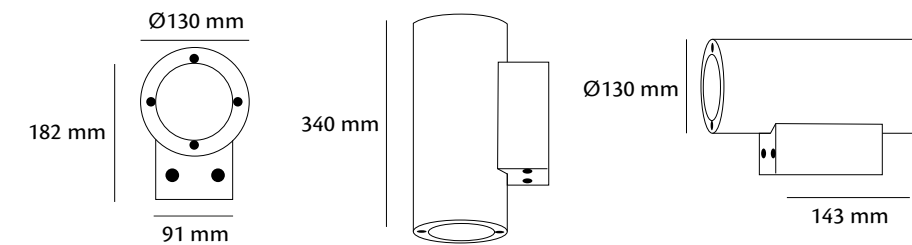

Debido a los constantes cambios tecnológicos, la información puede variar. Consulta [www.brillanteiluminacion.com](http://www.brillanteiluminacion.com) para ver nuestras actualizaciones.

# LK0273WW

## LED CUBE 01



- Luminaria en forma de cubo con doble haz de luz y dos aperturas diferentes y peso de 1.6kg.
- Blanco cálido (3000°K | WW).
- Instalación sobre muros en exteriores.
- Ideal para iluminar columnas y superficies con texturas.
- Gracias a su presentación es posible crear patrones en muros.
- Acabado en gris claro.

<b>Temperatura de color</b>	3000°K
<b>Potencia</b>	2x3W
<b>Tipo de LED</b>	NICHIA
<b>Cantidad de LEDS</b>	2
<b>Voltaje</b>	90~240VAC
<b>Corriente de Op.</b>	138mA
<b>Consumo</b>	8.8W
<b>Lumens</b>	2x155 LM
<b>Eficiencia</b>	35.22 LM/W
<b>Dimmeable</b>	No
<b>Material</b>	Aluminio fundido a presión cubierto con polvo gris oscuro y PC de 6mm
<b>Cable</b>	H05RN-F 3X1.0mm <sup>2</sup> L=0.3m
<b>Temp.de Op.</b>	-20°C~40°C

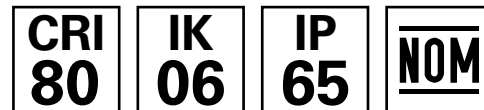

## LED CUBE 01

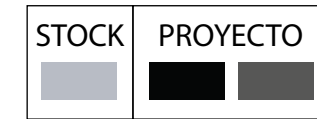

### PRECAUCIÓN

Es necesario realizar una buena instalación que impida la entrada de agentes corrosivos (humedad, agua o polvo) en los cables de alimentación.

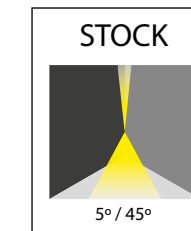
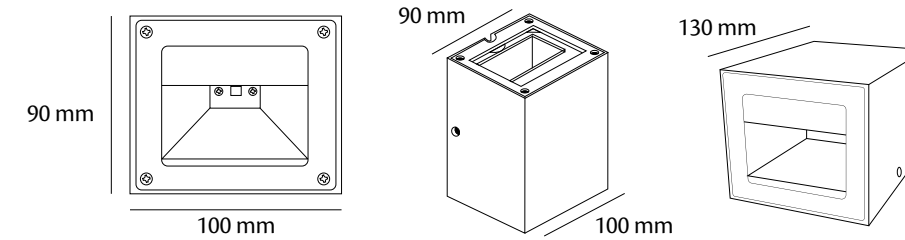

Debido a los constantes cambios tecnológicos, la información puede variar. Consulta [www.brillanteiluminacion.com](http://www.brillanteiluminacion.com) para ver nuestras actualizaciones.

# LK0238WW

## LED CUBE 02



### LED CUBE 02



#### PRECAUCIÓN

Es necesario realizar una buena instalación que impida la entrada de agentes corrosivos (humedad, agua o polvo) en los cables de alimentación.

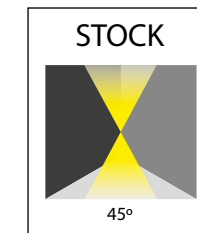
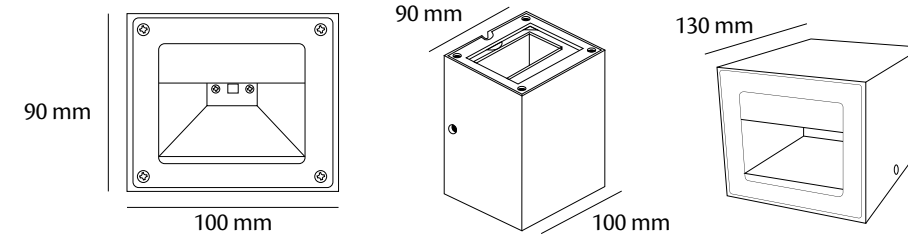

- Luminaria en forma de cubo con doble haz de luz y peso de 1.7kg.
- Blanco cálido (3000°K | WW).
- Instalación sobre muros en exteriores.
- Ideal para iluminar columnas y superficies con texturas.
- Gracias a su presentación es posible crear patrones en muros.
- Acabado en gris claro.

<b>Temperatura de color</b>	3000°K
<b>Potencia</b>	2x3W
<b>Tipo de LED</b>	NICHIA
<b>Cantidad de LEDS</b>	2
<b>Voltaje</b>	90~240VAC
<b>Corriente de Op.</b>	138mA
<b>Consumo</b>	8.8W
<b>Lumens</b>	2x155 LM
<b>Eficiencia</b>	35.22 LM/W
<b>Dimmeable</b>	No
<b>Material</b>	Aluminio fundido a presión cubierto con polvo gris oscuro y PC de 6mm
<b>Cable</b>	H05RN-F 3X1.0mm <sup>2</sup> L=0.3m
<b>Temp.de Op.</b>	-20°C~40°C

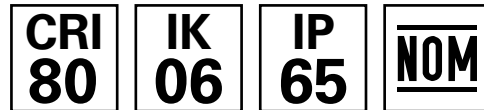

Debido a los constantes cambios tecnológicos, la información puede variar. Consulta [www.brillanteiluminacion.com](http://www.brillanteiluminacion.com) para ver nuestras actualizaciones.

# AM6W.1

## LED CUBE 03



- Luminaria en forma de cubo con doble haz de luz y peso de 1.6kg.
- Blanco cálido (3000°K | W).
- Instalación sobre muros en exteriores.
- Ideal para iluminar columnas y superficies con texturas.
- Gracias a su presentación es posible crear patrones en muros.
- Acabado en gris claro.

<b>Temperatura de color</b>	3000°K
<b>Potencia</b>	2x3W
<b>Tipo de LED</b>	NICHIA
<b>Cantidad de LEDS</b>	2
<b>Voltaje</b>	90~240VAC
<b>Corriente de Op.</b>	138mA
<b>Consumo</b>	8.8W
<b>Lumens</b>	222 LM
<b>Eficiencia</b>	25.22 LM/W
<b>Dimmeable</b>	No
<b>Material</b>	Aluminio fundido a presión cubierto con polvo gris oscuro y PC de 6mm
<b>Cable</b>	H05RN-F 3X1.0mm <sup>2</sup> L=0.3m
<b>Temp.de Op.</b>	-20°C~40°C

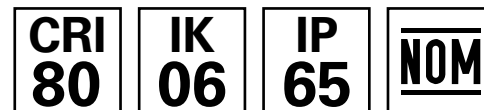

### LED CUBE 03

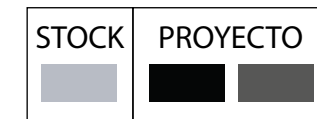

#### PRECAUCIÓN

Es necesario realizar una buena instalación que impida la entrada de agentes corrosivos (humedad, agua o polvo) en los cables de alimentación.

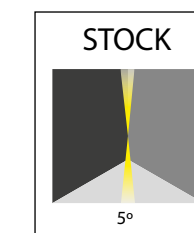
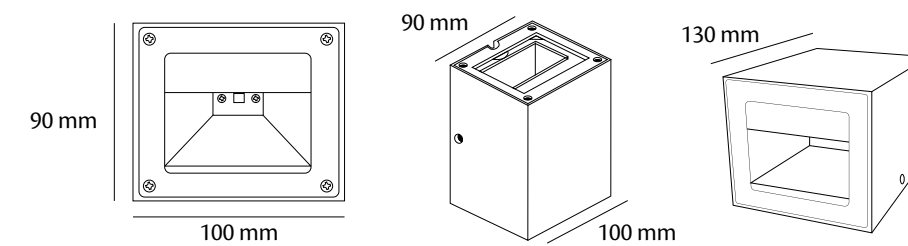

Debido a los constantes cambios tecnológicos, la información puede variar. Consulta [www.brillanteiluminacion.com](http://www.brillanteiluminacion.com) para ver nuestras actualizaciones.

# AM18W.2

## LED QUADRATE 01



- Luminaria cuadrangular con un haz de luz de 18W y peso de 2.5kg.
- Blanco cálido (3000°K | W).
- Instalación sobre muros en exteriores.
- Ideal para iluminar columnas y superficies con texturas.
- Ópticas de alta definición.
- Acabado en gris oscuro.

<b>Temperatura de color</b>	3000°K
<b>Potencia</b>	1x18W
<b>Tipo de LED</b>	NICHIA
<b>Cantidad de LEDS</b>	1
<b>Voltaje</b>	90~277VAC
<b>Corriente de Op.</b>	178mA
<b>Consumo</b>	20W
<b>Lumens</b>	1705 LM
<b>Eficiencia</b>	85.25 LM/W
<b>Dimmeable</b>	No
<b>Material</b>	Aluminio fundido a presión cubierto con polvo gris oscuro y vidrio de 3mm
<b>Cable</b>	H05RN-F 3X1.0mm <sup>2</sup> L=0.3m
<b>Temp.de Op.</b>	-20°C~40°C

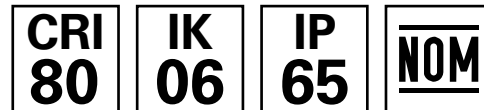

Debido a los constantes cambios tecnológicos, la información puede variar. Consulta [www.brillanteiluminacion.com](http://www.brillanteiluminacion.com) para ver nuestras actualizaciones.



## LED QUADRATE 01

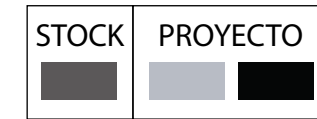

### PRECAUCIÓN

Es necesario realizar una buena instalación que impida la entrada de agentes corrosivos (humedad, agua o polvo) en los cables de alimentación. Los códigos situados en la parte superior se complementan colocando el ángulo de apertura que se desea (18,12,32 EJEMPLO: AM18W.218).

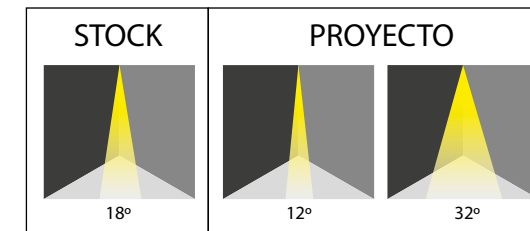
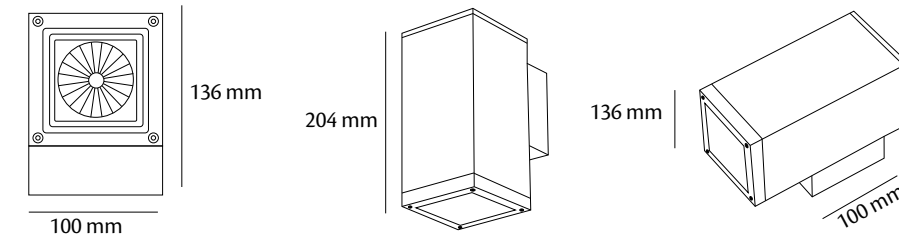



# AM24W.2

## LED QUADRATE 02



- Luminaria cuadrangular con doble haz de luz de 2x12W y peso de 3kg.
- Blanco cálido (3000°K | W).
- Instalación sobre muros en exteriores.
- Ideal para iluminar columnas y superficies con texturas.
- Ópticas de alta definición.
- Acabado en gris oscuro.

<b>Temperatura de color</b>	3000°K
<b>Potencia</b>	2x12W
<b>Tipo de LED</b>	NICHIA
<b>Cantidad de LEDS</b>	2
<b>Voltaje</b>	90~277VAC
<b>Corriente de Op.</b>	211mA
<b>Consumo</b>	26.5W
<b>Lumens</b>	2x1251 LM
<b>Eficiencia</b>	94.41 LM/W
<b>Dimmeable</b>	No
<b>Material</b>	Aluminio fundido a presión cubierto con polvo gris oscuro y vidrio de 3mm
<b>Cable</b>	H05RN-F 3X1.0mm <sup>2</sup> L=0.3m
<b>Temp.de Op.</b>	-20°C~40°C

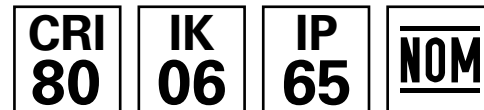

## LED QUADRATE 02

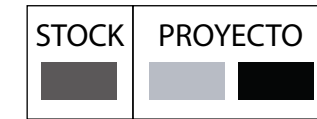

### PRECAUCIÓN

Es necesario realizar una buena instalación que impida la entrada de agentes corrosivos (humedad, agua o polvo) en los cables de alimentación. Los códigos situados en la parte superior se complementan colocando el ángulo de apertura que se desea (18,12,32 EJEMPLO: AM24W.218).

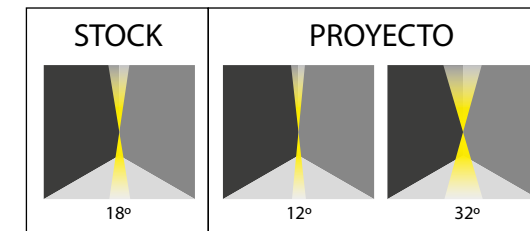
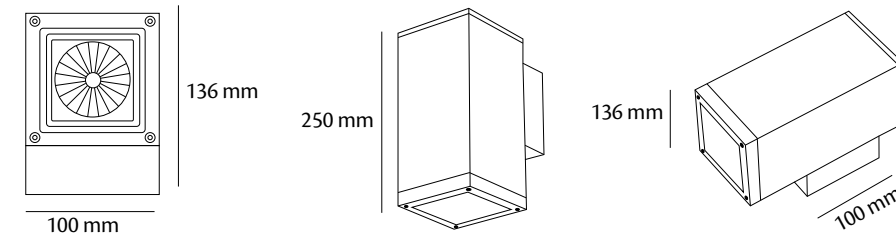

Debido a los constantes cambios tecnológicos, la información puede variar. Consulta [www.brillanteiluminacion.com](http://www.brillanteiluminacion.com) para ver nuestras actualizaciones.

# CORTESÍA

## CORTESÍA

Luminarias para empotrar en muro o piso, ideal para iluminar pasillos y resaltar caminos.

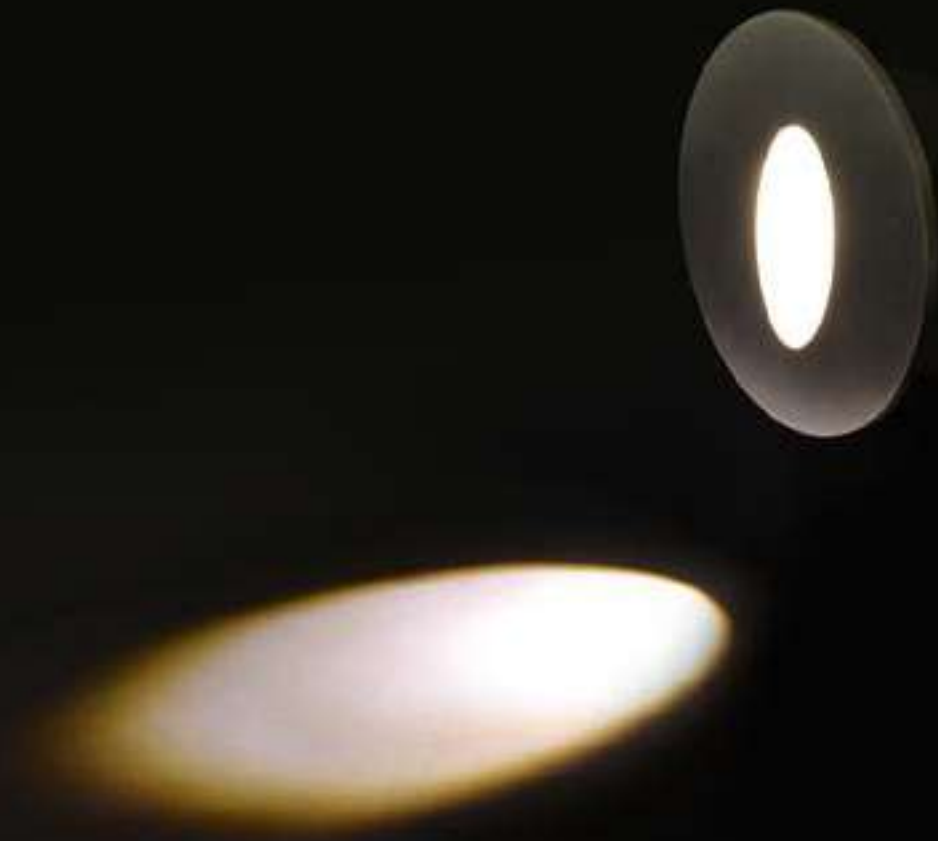

# LZ645Y3WW

LED OLIVE INSITE



- Luminaria de cortesía rectangular de pequeñas dimensiones y peso de 0.5kg.
- Blanco cálido (3000°K | WW).
- Instalación empotrable sobre muros, pasillos o escaleras.
- Uso únicamente en interiores.
- Acabado color blanco.

<b>Temperatura de color</b>	3000°K
<b>Potencia</b>	1x3W
<b>Tipo de LED</b>	CREE
<b>Cantidad de LEDS</b>	1
<b>Voltaje</b>	90~240VAC
<b>Corriente de Op.</b>	700 mA
<b>Consumo</b>	4W
<b>Lumens</b>	106 LM
<b>Eficiencia</b>	26.5 LM/W
<b>Dimmeable (opcional)</b>	No
<b>Material</b>	Aluminio y vidrio
<b>Cable</b>	L=0.5m
<b>Temp.de Op.</b>	-20°C~50°C



Debido a los constantes cambios tecnológicos, la información puede variar. Consulta [www.brillanteiluminacion.com](http://www.brillanteiluminacion.com) para ver nuestras actualizaciones.

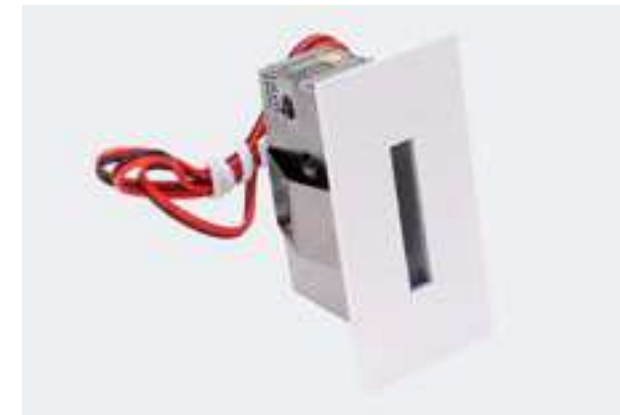

## LED OLIVE INSITE



### PRECAUCIÓN

Es necesario realizar una buena instalación, el producto no está protegido contra el agua, su uso se limita exclusivamente a interiores.

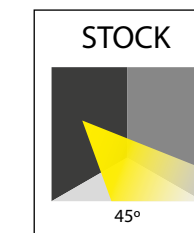
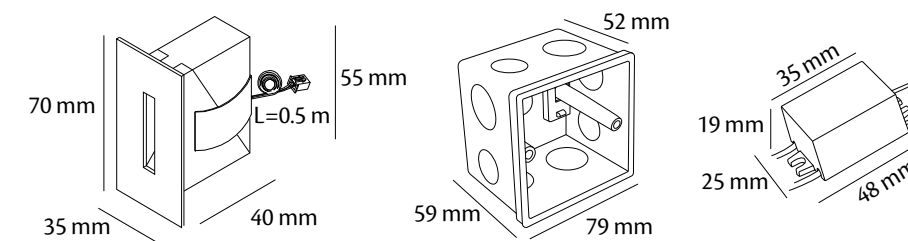

### EQUIPO AUXILIAR INCLUIDO

**FUENTE:** Entrada 100~240VAC, 50/60Hz 2.2~4.2V 700mA 3W ta:-20°C+45°C tc:95°C

# LZE11WW

LED OLIVE 02



- Luminaria de cortesía circular de pequeñas dimensiones y peso de 0.28kg.
- Blanco cálido (3000°K | WW).
- Instalación empotrable sobre muros, pasillos o escaleras.
- Uso únicamente en interiores.
- Acabado color aluminio.

<b>Temperatura de color</b>	3000°K
<b>Potencia</b>	1x3W
<b>Tipo de LED</b>	CREE
<b>Cantidad de LEDS</b>	1
<b>Voltaje</b>	90~240VAC
<b>Corriente de Op.</b>	695mA
<b>Consumo</b>	4W
<b>Lumens</b>	144 LM
<b>Eficiencia</b>	36 LM/W
<b>Dimmeable (opcional)</b>	No
<b>Material</b>	Aluminio
<b>Cable</b>	L=0.5m
<b>Temp.de Op.</b>	-20°C~50°C



Debido a los constantes cambios tecnológicos, la información puede variar. Consulta [www.brillanteiluminacion.com](http://www.brillanteiluminacion.com) para ver nuestras actualizaciones.



## LED OLIVE 02



### PRECAUCIÓN

Es necesario realizar una buena instalación, el producto no está protegido contra el agua, su uso se limita exclusivamente a interiores.

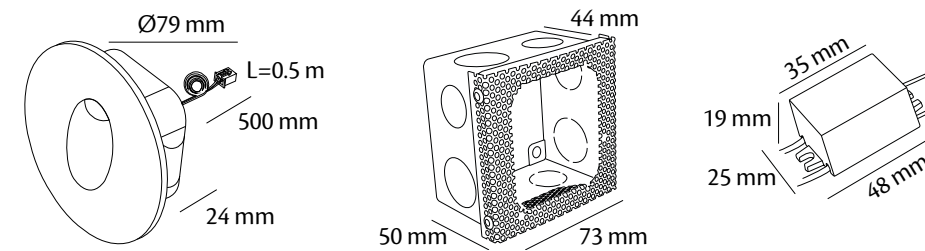

### EQUIPO AUXILIAR INCLUIDO

**FUENTE:** Entrada 100~240VAC, 50/60Hz 2.2~4.2V 700mA 3W ta:-20°C+45°C tc:95°C

# C242W.1 / C242C.1

LED OLIVE 04



## LED OLIVE 04

STOCK

### PRECAUCIÓN

Es necesario realizar una buena instalación que impida la entrada de agentes corrosivos (humedad, agua o polvo) en los cables de alimentación.

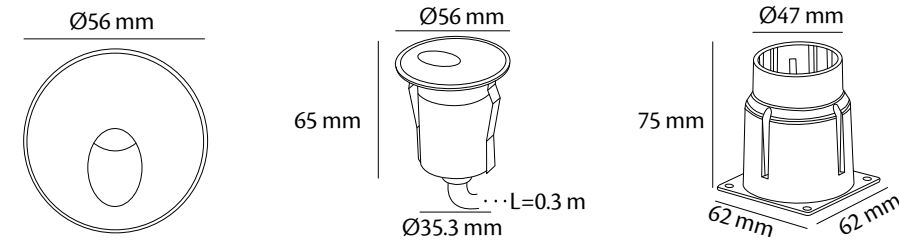

- Luminaria de cortesía circular de pequeñas dimensiones y peso de 0.4kg.
- Disponible en blanco cálido (3000°K | W) y blanco frío (6000°K | C).
- Instalación empotrable sobre muros, pasillos o escaleras.
- Uso para interiores o exteriores

<b>Temperatura de color</b>	3000°K / 6000°K
<b>Potencia</b>	1x2W
<b>Tipo de LED</b>	OSRAM
<b>Cantidad de LEDS</b>	1
<b>Voltaje</b>	24VDC
<b>Corriente de Op.</b>	100mA
<b>Consumo</b>	2.4W
<b>Lumens</b>	36 LM / 40 LM
<b>Eficiencia</b>	15 LM/W / 16.6 LM/W
<b>Dimmeable (opcional)</b>	TRIAC
<b>Material</b>	Aluminio fundido a presión cubierto con polvo gris oscuro
<b>Housing</b>	ABS
<b>Cable</b>	H05RN-F 2X1.0mm <sup>2</sup> L=0.3m
<b>Temp.de Op.</b>	-20°C~40°C

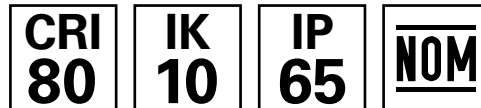

Debido a los constantes cambios tecnológicos, la información puede variar. Consulta [www.brillanteiluminacion.com](http://www.brillanteiluminacion.com) para ver nuestras actualizaciones.

# LK2007WW / LK2007CW

WALL LIGHT 02



## WALL LIGHT 02

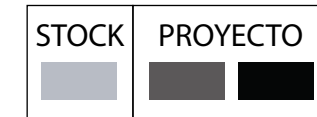

### PRECAUCIÓN

Es necesario realizar una buena instalación que impida la entrada de agentes corrosivos (humedad, agua o polvo) en los cables de alimentación.

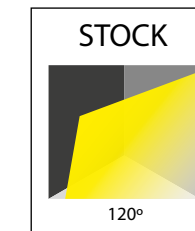
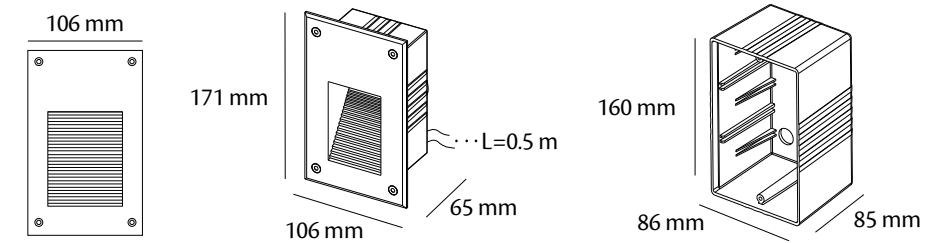

- Luminaria de cortesía rectangular con detalles de canales y peso de 1kg.
- Disponible en blanco cálido (3000°K | WW) y blanco frío (6000°K | CW).
- Luminaria de cortesía rectangular con detalles de canales.
- Instalación empotrable sobre muros, pasillos.
- Placas de PVC para instalación por colado, evita deformaciones en el housing.
- Uso para interiores o exteriores
- Acabado color gris claro.

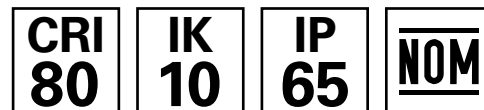

<b>Temperatura de color</b>	3000°K	/	6000°K
<b>Potencia</b>	20x0.2W		
<b>Tipo de LED</b>	SMD3020		
<b>Cantidad de LEDS</b>	20		
<b>Voltaje</b>	90~240VAC		
<b>Corriente de Op.</b>	38mA		
<b>Consumo</b>	4W		
<b>Lumens</b>	53 LM	/	66 LM
<b>Eficiencia</b>	13.25 LM/W	/	16.5LM/W
<b>Dimmeable (opcional)</b>	No		
<b>Material</b>	Aluminio fundido a presión cubierto con polvo gris oscuro		
<b>Housing</b>	PVC		
<b>Cable</b>	H05RN-F 3X1.0mm <sup>2</sup> L=0.5m		
<b>Temp.de Op.</b>	-20°C~40°C		

Debido a los constantes cambios tecnológicos, la información puede variar. Consulta [www.brillanteiluminacion.com](http://www.brillanteiluminacion.com) para ver nuestras actualizaciones.

# LK2407WW / LK2407CW

WALL LIGHT 03



## WALL LIGHT 03

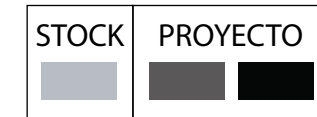

### PRECAUCIÓN

Es necesario realizar una buena instalación que impida la entrada de agentes corrosivos (humedad, agua o polvo) en los cables de alimentación.

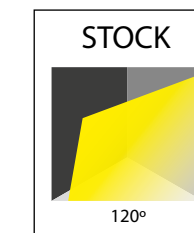
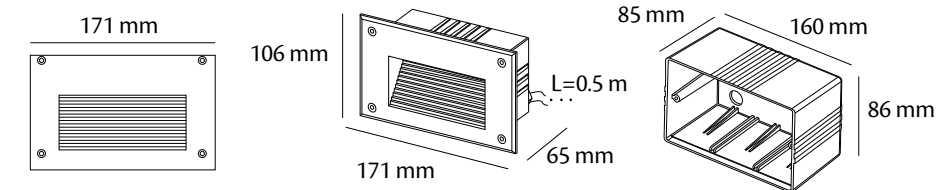

- Luminaria de cortésia rectangular con detalles de canales y peso de 1kg.
- Disponible en blanco cálido (3000°K | WW) y blanco frío (6000°K | CW).
- Instalación empotrable sobre muros, pasillos o escaleras.
- Placas de PVC para instalación por colado, evita deformaciones en el housing.
- Uso para interiores o exteriores
- Acabado color gris claro.

<b>Temperatura de color</b>	3000°K	/	6000°K
<b>Potencia</b>	24x0.2W		
<b>Tipo de LED</b>	SMD3020		
<b>Cantidad de LEDS</b>	24		
<b>Voltaje</b>	90~240VAC		
<b>Corriente de Op.</b>	36mA		
<b>Consumo</b>	4.8W		
<b>Lumens</b>	68 LM	/	80LM
<b>Eficiencia</b>	14.16 LM/W	/	16.66LM/W
<b>Dimmeable (opcional)</b>	No		
<b>Material</b>	Aluminio fundido a presión cubierto con polvo gris oscuro		
<b>Housing</b>	PVC		
<b>Cable</b>	H05RN-F 3X1.0mm <sup>2</sup> L=0.5m		
<b>Temp.de Op.</b>	-20°C~40°C		

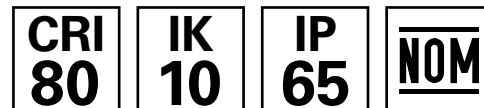

Debido a los constantes cambios tecnológicos, la información puede variar. Consulta [www.brillanteiluminacion.com](http://www.brillanteiluminacion.com) para ver nuestras actualizaciones.

# LK1807WW / LK1807CW

WALL LIGHT 04



## WALL LIGHT 04

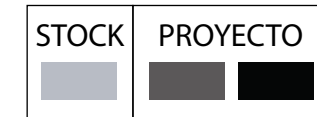

### PRECAUCIÓN

Es necesario realizar una buena instalación que impida la entrada de agentes corrosivos (humedad, agua o polvo) en los cables de alimentación.

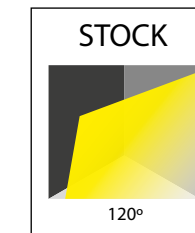
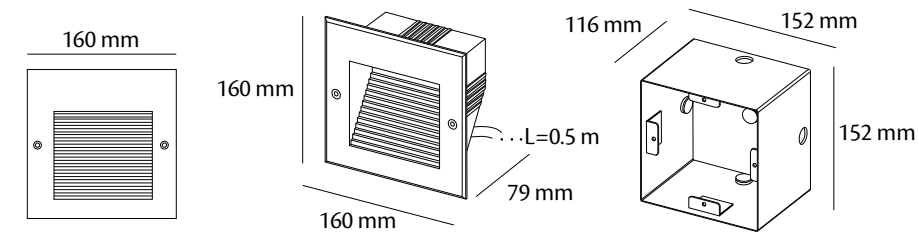

- Luminaria de cortesía cuadrada con detalles de canales y peso de 2.7kg.
- Disponible en blanco cálido (3000°K | WW) y blanco frío (6000°K | CW).
- Instalación empotrable sobre muros, pasillos.
- Placas de PVC para instalación por colado, evita deformaciones en el housing.
- Uso para interiores o exteriores
- Acabado color gris claro.

<b>Temperatura de color</b>	3000°K	/	6000°K
<b>Potencia</b>	18x0.2W		
<b>Tipo de LED</b>	SMD3020		
<b>Cantidad de LEDS</b>	18		
<b>Voltaje</b>	90~240VAC		
<b>Corriente de Op.</b>	26mA		
<b>Consumo</b>	3.6W		
<b>Lumens</b>	48 LM	/	59 LM
<b>Eficiencia</b>	13.33 LM/W	/	16.38 LM/W
<b>Dimmeable (opcional)</b>	No		
<b>Material</b>	Aluminio fundido a presión cubierto con polvo gris oscuro		
<b>Housing</b>	Acero		
<b>Cable</b>	H05RN-F 3X1.0mm <sup>2</sup> L=0.5m		
<b>Temp.de Op.</b>	-20°C~40°C		

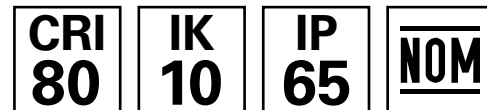

Debido a los constantes cambios tecnológicos, la información puede variar. Consulta [www.brillanteiluminacion.com](http://www.brillanteiluminacion.com) para ver nuestras actualizaciones.



# CM2W.1 / CM2C.1

WALL LIGHT 05



- Luminaria de cortesía delgada con detalles de canales y peso de 0.8kg.
- Disponible en blanco cálido (3000°K | W) y blanco frío (6000°K | C).
- Instalación empotrable sobre muros, pasillos.
- Placas de PVC para instalación por colado, evita deformaciones en el housing.
- Uso para interiores o exteriores
- Acabado color gris claro.

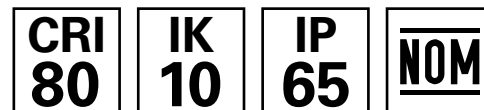

<b>Temperatura de color</b>	3000°K	/	6000°K
<b>Potencia</b>	1x2W		
<b>Cantidad de LEDS</b>	1		
<b>Voltaje</b>	90~240VAC		
<b>Corriente de Op.</b>	40mA		
<b>Consumo</b>	2.7W		
<b>Lumens</b>	55 LM	/	64 LM
<b>Eficiencia</b>	20.37 LM/W	/	23.70 LM/W
<b>Dimmeable (opcional)</b>	TRIAC		
<b>Material</b>	Aluminio fundido a presión cubierto con polvo gris oscuro		
<b>Housing</b>	ABS		
<b>Cable</b>	H05RN-F 3X1.0mm <sup>2</sup> L=0.5m		
<b>Temp.de Op.</b>	-20°C~40°C		



## WALL LIGHT 05

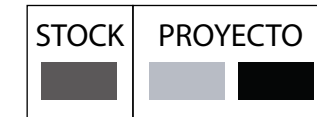

### PRECAUCIÓN

Es necesario realizar una buena instalación que impida la entrada de agentes corrosivos (humedad, agua o polvo) en los cables de alimentación. Los códigos situados en la parte superior se complementan colocando el ángulo de apertura que se desea (30,40 EJEMPLO: CM2W.130).

68 mm

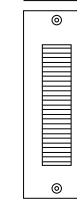

195 mm

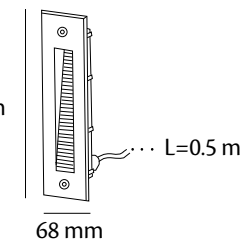

90 mm

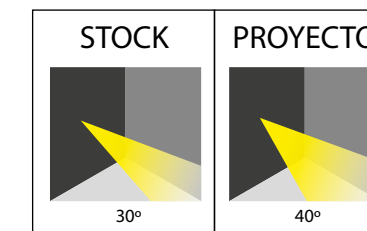
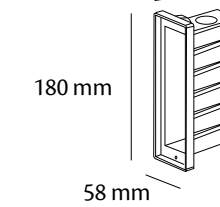

Debido a los constantes cambios tecnológicos, la información puede variar. Consulta [www.brillanteiluminacion.com](http://www.brillanteiluminacion.com) para ver nuestras actualizaciones.

# CM15W.1 / CM15C.1

WALL LIGHT 06



- Luminaria de cortesía rectangular con detalles de canales y peso de 1.2kg.
- Disponible en blanco cálido (3000°K | W) y blanco frío (6000°K | C).
- Instalación empotrable sobre muros, pasillos o escaleras.
- Placas de PVC para instalación por colado, evita deformaciones en el housing.
- Uso para interiores o exteriores
- Acabado color gris claro.

<b>Temperatura de color</b>	3000°K	/	6000°K
<b>Potencia</b>	15xSMD3030		
<b>Tipo de LED</b>	SMD3030		
<b>Cantidad de LEDS</b>	15		
<b>Voltaje</b>	90~240VAC		
<b>Corriente de Op.</b>	90mA		
<b>Consumo</b>	6.4W		
<b>Lumens</b>	92 LM	/	99 LM
<b>Eficiencia</b>	14.37 LM/W	/	15.46 LM/W
<b>Dimmeable (opcional)</b>	TRIAC		
<b>Material</b>	Aluminio fundido a presión cubierto con polvo gris oscuro		
<b>Housing</b>	ABS		
<b>Cable</b>	H05RN-F 3X1.0mm <sup>2</sup> L=0.5m		
<b>Temp.de Op.</b>	-20°C~40°C		

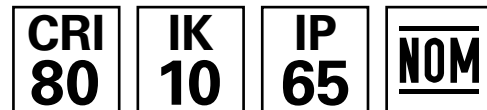

Debido a los constantes cambios tecnológicos, la información puede variar. Consulta [www.brillanteiluminacion.com](http://www.brillanteiluminacion.com) para ver nuestras actualizaciones.



## WALL LIGHT 06

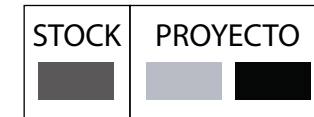

### PRECAUCIÓN

Es necesario realizar una buena instalación que impida la entrada de agentes corrosivos (humedad, agua o polvo) en los cables de alimentación.

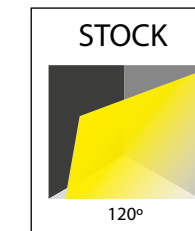
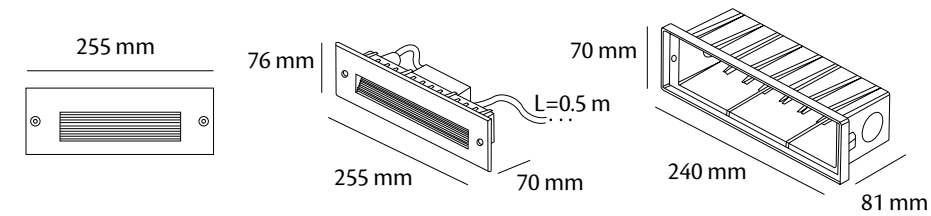

# CM5W.1 / CM5C.1

WALL STAIR LIGHT



## WALL STAIR LIGHT

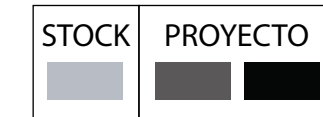

### PRECAUCIÓN

Es necesario realizar una buena instalación que impida la entrada de agentes corrosivos (humedad, agua o polvo) en los cables de alimentación.

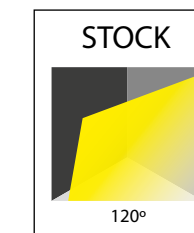
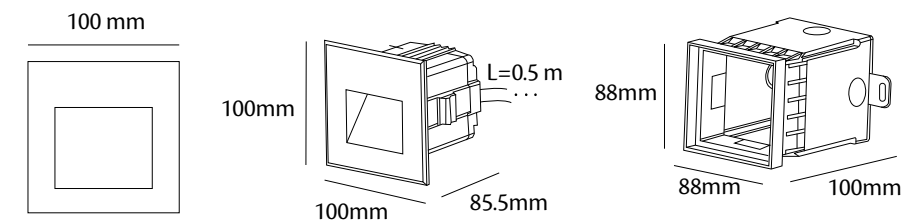

- Luminaria de cortesía cuadrada de pequeñas dimensiones y peso de 0.9kg.
- Disponible en blanco cálido (3000°K | W) y blanco frío (6000°K | C).
- Instalación empotrable sobre muros, pasillos o escaleras.
- Uso para interiores o exteriores
- Acabado color gris claro.

<b>Temperatura de color</b>	3000°K	/	6000°K
<b>Potencia</b>	10x0.5W		
<b>Tipo de LED</b>	SMD3030		
<b>Cantidad de LEDS</b>	10		
<b>Voltaje</b>	90~240VAC		
<b>Corriente de Op.</b>	100mA		
<b>Consumo</b>	6.8W		
<b>Lumens</b>	112.9 LM	/	124.6 LM
<b>Eficiencia</b>	14.47 LM/W	/	15.97 LM/W
<b>Dimmeable (opcional)</b>	TRIAC		
<b>Material</b>	Aluminio fundido a presión cubierto con polvo gris oscuro		
<b>Housing</b>	ABS		
<b>Cable</b>	H05RN-F 3X1.0mm <sup>2</sup> L=0.5m		
<b>Temp.de Op.</b>	-20°C~40°C		

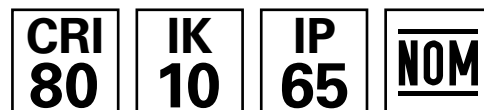

Debido a los constantes cambios tecnológicos, la información puede variar. Consulta [www.brillanteiluminacion.com](http://www.brillanteiluminacion.com) para ver nuestras actualizaciones.

# CM1W.1 / CM1C.1

## CIRCLE STAIR LIGHT



- Luminaria de cortesía circular de pequeñas dimensiones y peso de 0.2kg.
- Disponible en blanco cálido (3000°K | W) y blanco frío (6000°K | C).
- Instalación empotrable sobre muros, pasillos o escaleras.
- Uso para interiores o exteriores.
- Acabado color gris claro.

<b>Temperatura de color</b>	3000°K	/	6000°K
<b>Potencia</b>	1x1W		
<b>Tipo de LED</b>	OSRAM		
<b>Cantidad de LEDS</b>	1		
<b>Voltaje</b>	24 VDC		
<b>Corriente de Op.</b>	54mA		
<b>Consumo</b>	1.3W		
<b>Lumens</b>	23 LM	/	28 LM
<b>Eficiencia</b>	17.69 LM/W	/	21.53 LM/W
<b>Dimmeable (opcional)</b>	TRIAC		
<b>Material</b>	Aluminio fundido a presión cubierto con polvo gris		
<b>Housing</b>	ABS		
<b>Cable</b>	H05RN-F 2X1.0mm <sup>2</sup> L=0.5m		
<b>Temp.de Op.</b>	-20°C~40°C		



Debido a los constantes cambios tecnológicos, la información puede variar. Consulta [www.brillanteiluminacion.com](http://www.brillanteiluminacion.com) para ver nuestras actualizaciones.



## CIRCLE STAIR LIGHT



### PRECAUCIÓN

Es necesario realizar una buena instalación que impida la entrada de agentes corrosivos (humedad, agua o polvo) en los cables de alimentación. Los códigos situados en la parte superior se complementan colocando el ángulo de apertura que se desea (40,20 EJEMPLO: CM1W.140).

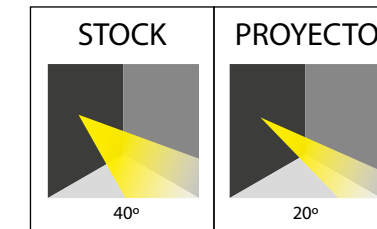
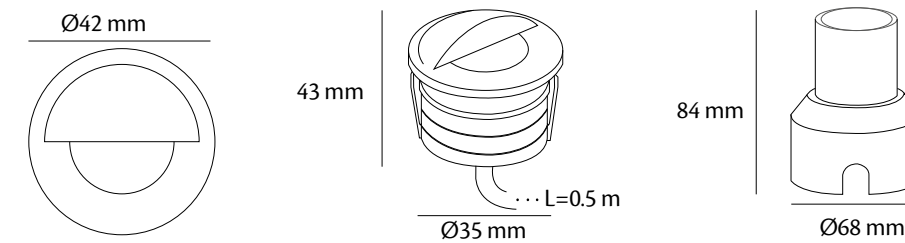

### EQUIPO AUXILIAR NO INCLUIDO

#### FUENTE DE ALIMENTACIÓN 24V

- LF242:** Fuente de alimentación 50W, Vin: 90~240 VAC 50-60Hz, Vout: 24VDC, 1.7A, Temp. de Op.: -0 ~40°C, Dimensiones: 115\*57\*35mm, IP20
- LPF6024:** Fuente de alimentación 60W, Vin: 100~277 VAC 50-60Hz, Vout: 24VDC, 2.5A, Temp. de Op.: -40 ~80°C, Dimensiones: 162.5\*42.5\*32mm, IP67
- LPV6024:** Fuente de alimentación 60W, Vin: 100~240 VAC 50-60Hz, Vout: 24VDC, 2.5A, Temp. de Op.: -30 ~70°C, Dimensiones: 162.5\*42.5\*32mm, IP67
- LM15024:** Fuente de alimentación 150W, Vin: 100~277 VAC 50-60Hz, Vout: 24VDC, 6.3A, Temp. de Op.: -40 ~90°C, Dimensiones: 228\*68\*38.8mm, IP67
- LM320243:** Fuente de alimentación 320W, Vin: 100~277 VAC 50-60Hz, Vout: 24VDC, 13.34A, Temp. de Op.: -40 ~90°C, Dimensiones: 252\*90\*43.8mm, IP67

# LZ68G14WW / LZ68F16WW / LZ68E1WW

REEDEN 3W



## REEDEN 3W

STOCK	PROYECTO
<input checked="" type="checkbox"/>	<input type="checkbox"/>

### PRECAUCIÓN

Es necesario realizar una buena instalación, el producto no está protegido contra el agua, su uso se limita exclusivamente a interiores.

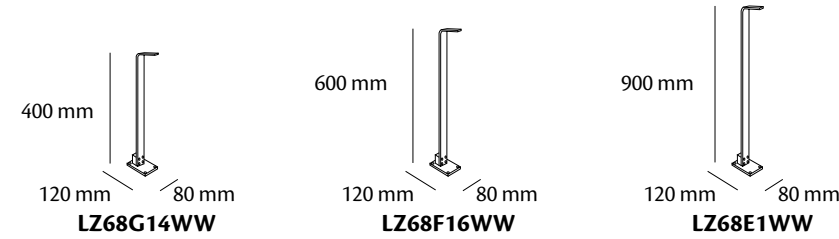

- Luminaria de pie disponible en altura de 400mm y peso 1.1kg, 600mm y peso de 1.5kg y 900mm y peso de 2kg.
- Blanco cálido (3000°K | WW).
- Instalación empotrable sobre muros, pasillos o escaleras.
- Uso para interiores.
- Acabado color negro.

<b>Temperatura de color</b>	3000°K
<b>Potencia</b>	1x3W
<b>Tipo de LED</b>	CITIZEN
<b>Cantidad de LEDS</b>	1
<b>Voltaje</b>	90~240VAC
<b>Corriente de Op.</b>	0.05A
<b>Consumo</b>	4W
<b>Lumens</b>	203 LM
<b>Eficiencia</b>	50.75 LM/W
<b>Dimmeable (opcional)</b>	No
<b>Material</b>	Aluminio y vidrio
<b>Cable</b>	H05RN-F 300/500V 3G0.75mm <sup>2</sup> L=0.8m
<b>Temp.de Op.</b>	-20°C~50°C

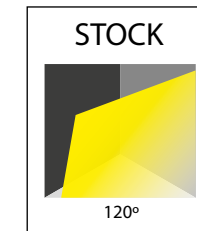

Debido a los constantes cambios tecnológicos, la información puede variar. Consulta [www.brillanteiluminacion.com](http://www.brillanteiluminacion.com) para ver nuestras actualizaciones.

# LLCE16WW / LLCE16CW

CIELO STELLATO



## CIELO STELLATO



### PRECAUCIÓN

Es necesario realizar una buena instalación, el producto no está protegido contra el agua, su uso se limita exclusivamente a interiores.

### ACCESORIOS OPCIONALES

Conector paralelo

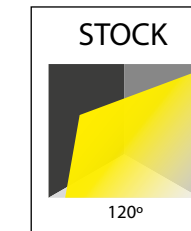
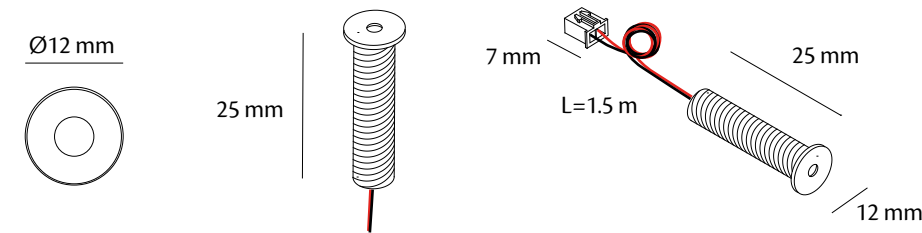

- Luminaria decorativa de pequeñas dimensiones y peso de 0.3kg.
- Disponible en blanco cálido (3000°K | WW) y blanco frío (6000°K | CW).
- Instalación en muros o techos.
- Uso únicamente interior.
- Acabado cromado.

<b>Temperatura de color</b>	3000°K / 6000°K
<b>Potencia</b>	6x0.5W
<b>Cantidad de LEDS</b>	6
<b>Voltaje</b>	12 VDC
<b>Corriente de Op.</b>	41mA
<b>Consumo</b>	3.2W
<b>Lumens</b>	20 LM
<b>Eficiencia</b>	6.25 LM/W
<b>Dimmeable (opcional)</b>	No
<b>Material</b>	Acero inoxidable
<b>Cable</b>	L=1.5m
<b>Temp.de Op.</b>	Máx 45°C



### EQUIPO AUXILIAR NO INCLUIDO

#### FUENTE DE ALIMENTACIÓN 12V

- LH12V:** Fuente de alimentación 50W, Vin: 90~240 VAC 50-60Hz, Vout: 12VDC, 1.25A, Temp. de Op.: -0 ~40°C, Dimensiones: 88\*57\*30mm, IP20
- LM6012:** Fuente de alimentación 60W, Vin: 100~240 VAC 50-60Hz, Vout: 12VDC, 5A, Temp. de Op.: -30 ~70°C, Dimensiones: 162.5\*42.5\*32mm, IP67
- LM36012:** Fuente de alimentación 60W, Vin: 100~277 VAC 50-60Hz, Vout: 12VDC, 5A, Temp. de Op.: -30 ~70°C, Dimensiones: 162.5\*42.5\*32mm, IP67
- LM15012:** Fuente de alimentación 150W, Vin: 100~277 VAC 50-60Hz, Vout: 12VDC, 12.5A, Temp. de Op.: -40 ~90°C, Dimensiones: 228\*68\*38.8mm, IP67
- LHG320H12:** Fuente de alimentación 320W, Vin: 100~277 VAC 50-60Hz, Vout: 12VDC, 22A, Temp. de Op.: -40 ~90°C, Dimensiones: 252\*90\*43.8mm, IP67

Debido a los constantes cambios tecnológicos, la información puede variar. Consulta [www.brillanteiluminacion.com](http://www.brillanteiluminacion.com) para ver nuestras actualizaciones.

# CM1W.2

## ROLL OVER LIGHT 01



### ROLL OVER LIGHT 01



#### PRECAUCIÓN

Es necesario realizar una buena instalación que impida la entrada de agentes corrosivos (humedad, agua o polvo) en los cables de alimentación.

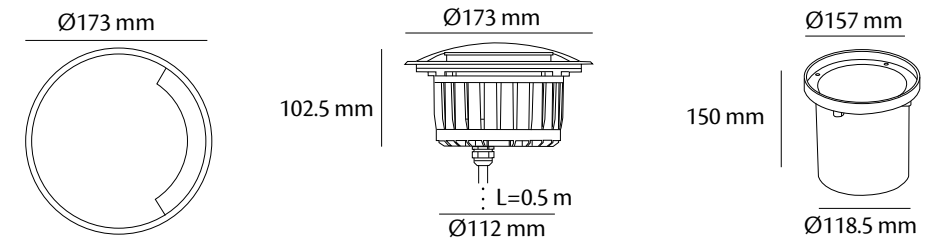

- Luminaria de cortesía circular con un haz de luz y peso de 2kg.
- Disponible en blanco cálido (3000°K | W).
- Instalación empotrable en piso, principalmente en estacionamientos.
- Alta resistencia al impacto.
- Uso para interiores o exteriores
- Acabado en gris claro.

<b>Temperatura de color</b>	3000°K
<b>Potencia</b>	6x0.5W
<b>Tipo de LED</b>	SMD3030
<b>Voltaje</b>	90~240VAC
<b>Corriente de Op.</b>	57mA
<b>Consumo</b>	3.9W
<b>Lumens</b>	150 LM
<b>Eficiencia</b>	38.46LM/W
<b>Dimmeable (opcional)</b>	TRIAC
<b>Material</b>	Aluminio fundido a presión cubierto con polvo gris
<b>Housing</b>	PVC
<b>Cable</b>	H05RN-F 3X1.0mm <sup>2</sup> L=0.5m
<b>Temp.de Op.</b>	-20°C~40°C

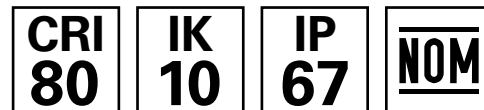

Debido a los constantes cambios tecnológicos, la información puede variar. Consulta [www.brillanteiluminacion.com](http://www.brillanteiluminacion.com) para ver nuestras actualizaciones.

# CM2W.2

## ROLL OVER LIGHT 02



### ROLL OVER LIGHT 02



#### PRECAUCIÓN

Es necesario realizar una buena instalación que impida la entrada de agentes corrosivos (humedad, agua o polvo) en los cables de alimentación.

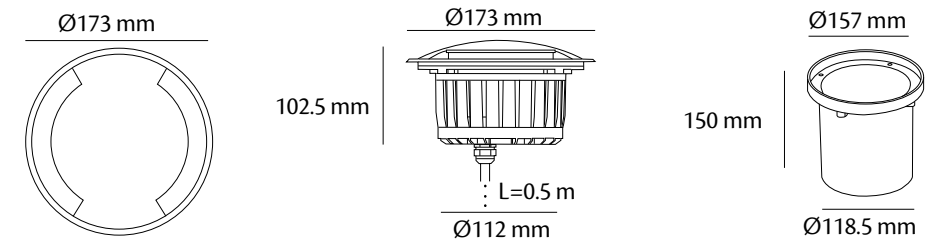

- Luminaria de cortesía circular con doble haz de luz y peso de 2.3kg.
- Disponible en blanco cálido (3000°K | W).
- Instalación empotrable en piso, principalmente en estacionamientos.
- Alta resistencia al impacto.
- Uso para interiores o exteriores
- Acabado en gris claro.

<b>Temperatura de color</b>	3000°K
<b>Potencia</b>	6x0.5W
<b>Tipo de LED</b>	SMD3030
<b>Voltaje</b>	90~240VAC
<b>Corriente de Op.</b>	57mA
<b>Consumo</b>	3.9W
<b>Lumens</b>	150LM
<b>Eficiencia</b>	38.46LM/W
<b>Dimmeable (opcional)</b>	TRIAC
<b>Material</b>	Aluminio fundido a presión cubierto con polvo gris
<b>Housing</b>	PVC
<b>Cable</b>	H05RN-F 3X1.0mm <sup>2</sup> L=0.5m
<b>Temp.de Op.</b>	-20°C~40°C

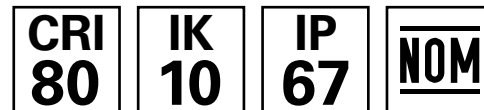

Debido a los constantes cambios tecnológicos, la información puede variar. Consulta [www.brillanteiluminacion.com](http://www.brillanteiluminacion.com) para ver nuestras actualizaciones.



# CM1W.3

## ROLL OVER LIGHT 03



### ROLL OVER LIGHT 03



#### PRECAUCIÓN

Es necesario realizar una buena instalación que impida la entrada de agentes corrosivos (humedad, agua o polvo) en los cables de alimentación.

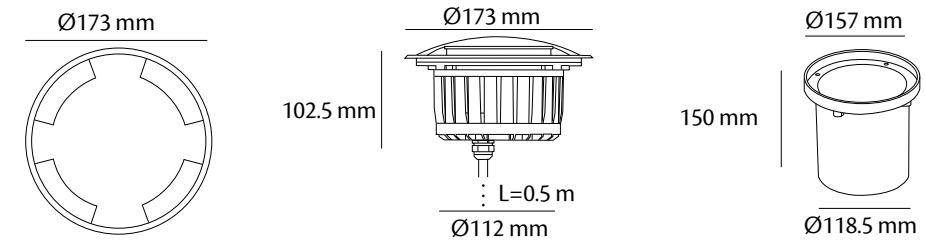

- Luminaria de cortesía circular con cuatro haz de luz y peso de 2.5kg.
- Disponible en blanco cálido (3000°K | W).
- Instalación empotrable en piso, principalmente en estacionamientos.
- Alta resistencia al impacto.
- Uso para interiores o exteriores
- Acabado en gris claro.

<b>Temperatura de color</b>	3000°K
<b>Potencia</b>	6x0.5W
<b>Tipo de LED</b>	SMD3030
<b>Voltaje</b>	90~240VAC
<b>Corriente de Op.</b>	57mA
<b>Consumo</b>	3.9W
<b>Lumens</b>	150LM
<b>Eficiencia</b>	38.46LM/W
<b>Dimmeable (opcional)</b>	TRIAC
<b>Material</b>	Aluminio fundido a presión cubierto con polvo gris
<b>Housing</b>	PVC
<b>Cable</b>	H05RN-F 3X1.0mm <sup>2</sup> L=0.5m
<b>Temp.de Op.</b>	-20°C~40°C

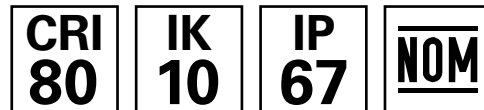

Debido a los constantes cambios tecnológicos, la información puede variar. Consulta [www.brillanteiluminacion.com](http://www.brillanteiluminacion.com) para ver nuestras actualizaciones.

# JARDÍN



## JARDÍN

Luminarias diseñadas para resaltar y destacar detalles en áreas exteriores

# LKG0102WW

## LED MINI GARDEN



- Luminaria de jardín con estaca y peso de 0.7kg.
- Blanco cálido (3000°K | WW).
- Instalación oculta en tierra para jardines y senderos.
- Uso para interiores o exteriores.
- Acabado color negro.

<b>Temperatura de color</b>	3000°K
<b>Potencia</b>	1x2W
<b>Tipo de LED</b>	OSRAM
<b>Cantidad de LEDS</b>	1
<b>Voltaje</b>	90~240VAC
<b>Corriente de Op.</b>	48mA
<b>Consumo</b>	3W
<b>Lumens</b>	120 LM
<b>Eficiencia</b>	40 LM/W
<b>Dimmeable (opcional)</b>	TRIAC
<b>Material</b>	Aluminio anodizado y vidrio templado de 3mm
<b>Cable</b>	H05RN-F 3X1.0mm <sup>2</sup> L=2.0m
<b>Temp.de Op.</b>	-20°C~40°C



## LED MINI GARDEN

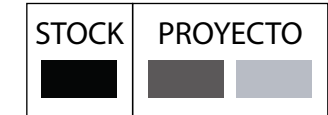

### PRECAUCIÓN

Es necesario realizar una buena instalación que impida la entrada de agentes corrosivos (humedad, agua o polvo) en los cables de alimentación. Los códigos situados en la parte superior se complementan colocando el ángulo de apertura que se desea (20,15,30,45 EJEMPLO: LKG0102WW**20**).

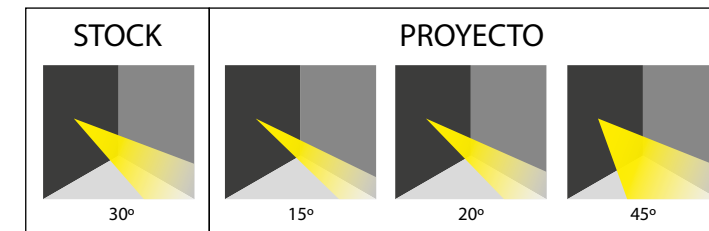
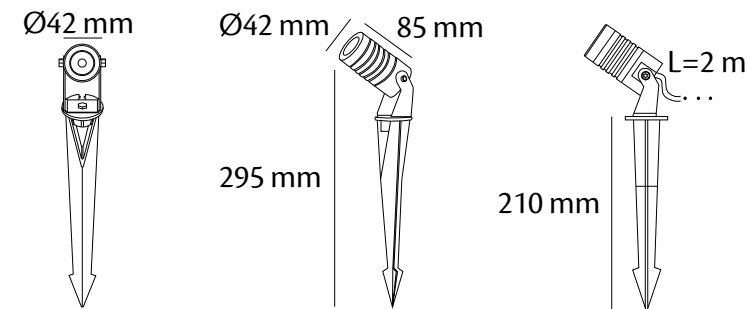

# LKG0536WW

LED LANDSCAPE 05



- Luminaria de jardín con estaca y peso de 1.8kg
- Blanco cálido (3000°K | WW).
- Instalación oculta en tierra para jardines y senderos.
- Uso para interiores o exteriores.
- Cuenta con accesorio opcional (visera).
- Acabado color gris.

<b>Temperatura de color</b>	3000°K
<b>Potencia</b>	5x2W
<b>Tipo de LED</b>	OSRAM
<b>Cantidad de LEDS</b>	5
<b>Voltaje</b>	90~240VAC
<b>Corriente de Op.</b>	80mA
<b>Consumo</b>	10.2W
<b>Lumens</b>	586 LM
<b>Eficiencia</b>	57.45 LM/W
<b>Dimmeable (opcional)</b>	TRIAC
<b>Material</b>	Aluminio fundido a presión cubierto con polvo gris oscuro y vidrio templado de 4mm
<b>Cable</b>	H05RN-F 3X1.0mm <sup>2</sup> L=2.0m
<b>Temp.de Op.</b>	-20°C~40°C

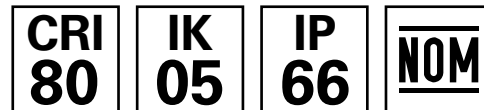

Debido a los constantes cambios tecnológicos, la información puede variar. Consulta [www.brillanteiluminacion.com](http://www.brillanteiluminacion.com) para ver nuestras actualizaciones.



## LED LANDSCAPE 05

STOCK	PROYECTO

### PRECAUCIÓN

Es necesario realizar una buena instalación que impida la entrada de agentes corrosivos (humedad, agua o polvo) en los cables de alimentación. Los códigos situados en la parte superior se complementan colocando el ángulo de apertura que se desea (20,9,15,30,45 EJEMPLO: LKG0536WW20).

Ø100 mm

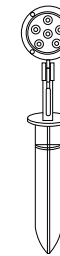

134 mm

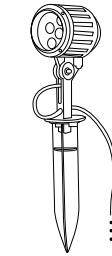

481 mm

L=2 m

134 mm

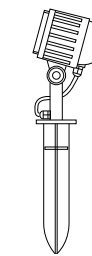

### ACCESORIOS OPCIONALES

Visera

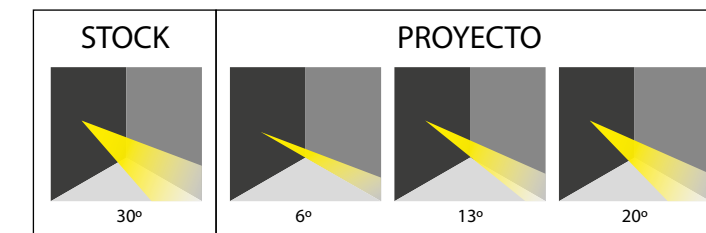

### ACCESORIO OPCIONAL

#### Visera

LKG05: Visera para luminaria led landscape 05

# LZ6877WW

## LED GARDEN QUBO



- Luminaria de jardín con estaca y peso de 1kg.
- Blanco cálido (3000°K | WW).
- Instalación oculta en tierra para jardines y senderos.
- Uso para interiores o exteriores.
- Acabado color gris claro.

<b>Temperatura de color</b>	3000°K
<b>Potencia</b>	4x1W
<b>Tipo de LED</b>	EDISON
<b>Cantidad de LEDS</b>	4
<b>Voltaje</b>	350 mA
<b>Corriente de Op.</b>	350 mA
<b>Consumo</b>	5W
<b>Lumens</b>	320 LM
<b>Eficiencia</b>	64 LM/W
<b>Dimmeable (opcional)</b>	No
<b>Material</b>	Aluminio
<b>Cable</b>	H05RN-F 300/500V 3G0.75mm <sup>2</sup> L=1m
<b>Temp.de Op.</b>	-20°C~50°C



## LED GARDEN QUBO



### PRECAUCIÓN

Es necesario realizar una buena instalación que impida la entrada de agentes corrosivos (humedad, agua o polvo) en los cables de alimentación.

63 mm

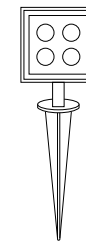

63 mm

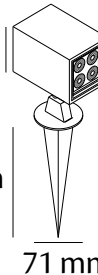

170 mm

71 mm

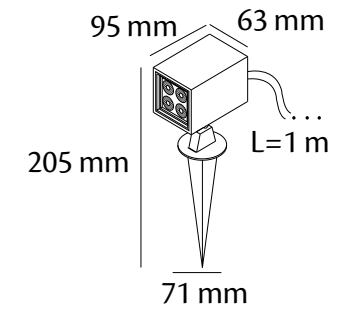

# JM4SW.1 / JM6SW.1 / JM10SW.1

## TUBE GARDEN



## TUBE GARDEN



### PRECAUCIÓN

Es necesario realizar una buena instalación que impida la entrada de agentes corrosivos (humedad, agua o polvo) en los cables de alimentación.

Ø42 mm  
Ø55 mm  
Ø63 mm



Ø45 mm  
Ø60 mm  
Ø68 mm

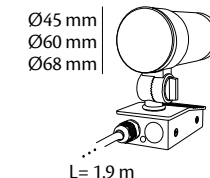

L= 1.9 m

121.5 mm  
136 mm  
145 mm

95.5 mm  
119.5 mm  
139 mm

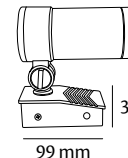

35 mm

99 mm

### ACCESORIOS OPCIONALES

Estaca

Brazo

Cinturón

Visera (Plana / Diagonal)



- Luminaria dirigible de jardín y arquitectura y peso de 1kg.
- Dirigible 120°.
- Blanco cálido (3000°K | WW).
- Instalación oculta en tierra para jardines y senderos e instalación en muros.
- Uso para interiores o exteriores.
- Acabado color gris claro.

<b>Temperatura de color</b>	3000°K
<b>Potencia</b>	1x4W / 1x6W / 1x10W
<b>Tipo de LED</b>	NICHIA
<b>Cantidad de LEDS</b>	1
<b>Voltaje</b>	90~240VAC
<b>Corriente de Op.</b>	38mA / 60mA / 107mA
<b>Consumo</b>	4.5W / 7.4W / 12.6W
<b>Lumens</b>	255 LM / 593 LM / 1000 LM
<b>Eficiencia</b>	56.66LM/W / 79.36LM/W / 80.13LM/W
<b>Dimmeable (opcional)</b>	No
<b>Material</b>	Aluminio fundido a presión cubierto con polvo gris oscuro y vidrio templado de 4mm
<b>Cable</b>	H05RN-F 3X1.0mm <sup>2</sup> L=1.9 m
<b>Temp.de Op.</b>	-20°C~40°C

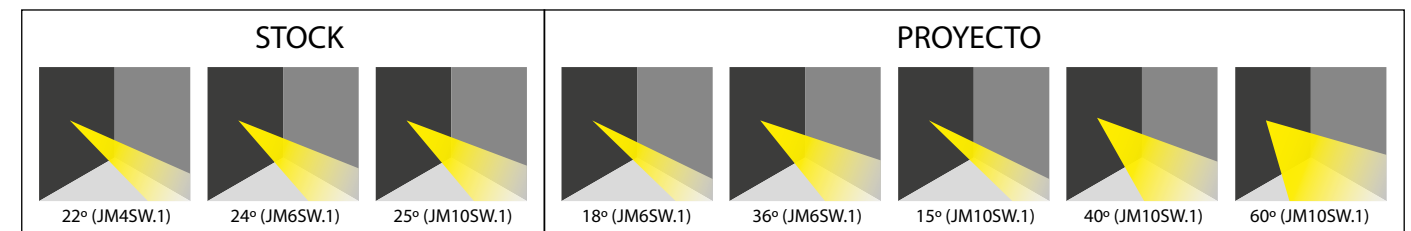
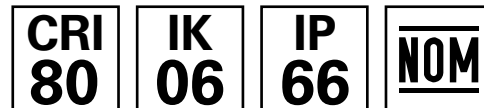

### ACCESORIO OPCIONAL

#### Estaca

**XJME.1:** Estaca para luminaria Tube Garden, Dimensiones: 152.5x59x99mm

#### Brazo

**XJMB.1:** Brazo para luminaria Tube Garden, Dimensiones: L=25cm

**XJMB.2:** Brazo para luminaria Tube Garden, Dimensiones: L=50cm

**XJMB.3:** Brazo para luminaria Tube Garden, Dimensiones: L=75cm

#### Cinturón

**XJMC.1:** Cinturón para luminaria Tube Garden (para instalar en árboles)

#### Visera Plana

**XJMVP.1:** Visera para luminaria Tube Garden, Dimensiones: Ø45x95.5mm

**XJMVP.2:** Visera para luminaria Tube Garden, Dimensiones: Ø60x143mm

**XJMVP.3:** Visera para luminaria Tube Garden, Dimensiones: Ø68x168.5mm

#### Visera Diagonal

**XJMVD.1:** Visera para luminaria Tube Garden, Dimensiones: Ø45x143mm

**XJMVD.2:** Visera para luminaria Tube Garden, Dimensiones: Ø60x176mm

**XJMVD.3:** Visera para luminaria Tube Garden, Dimensiones: Ø68x201.5mm

Debido a los constantes cambios tecnológicos, la información puede variar. Consulta [www.brillanteiluminacion.com](http://www.brillanteiluminacion.com) para ver nuestras actualizaciones.

# ACCESORIO OPCIONAL

## TUBE GARDEN



### XJME.1

Estaca para luminaria Tube Garden

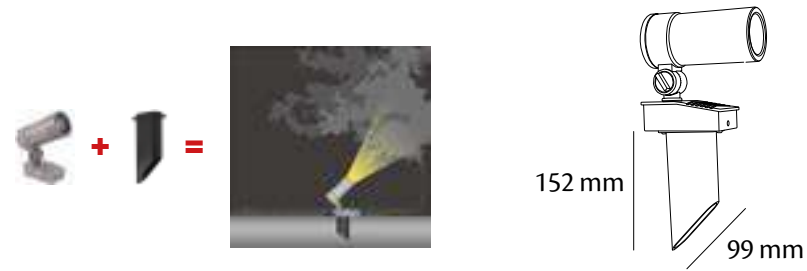

### XJMC.1

Cinturón para luminaria Tube Garden (para instalar en árboles)



### XJMB.1

Brazo para luminaria Tube Garden (25cm)



### XJMVP.1

Visera para luminaria Tube Garden

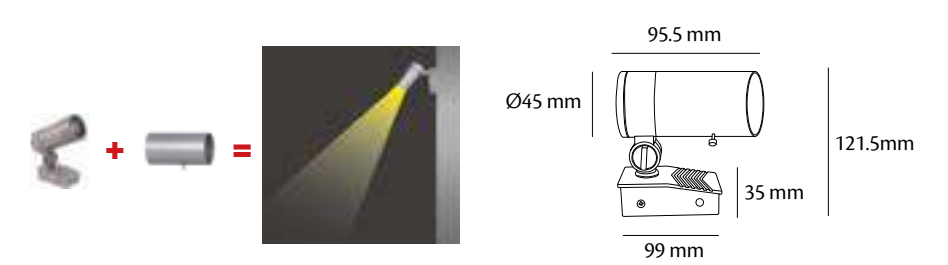

### XJMB.2

Brazo para luminaria Tube Garden (50cm)

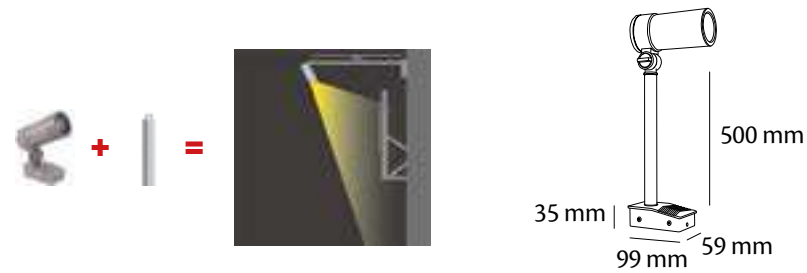

### XJMVP.2

Visera para luminaria Tube Garden

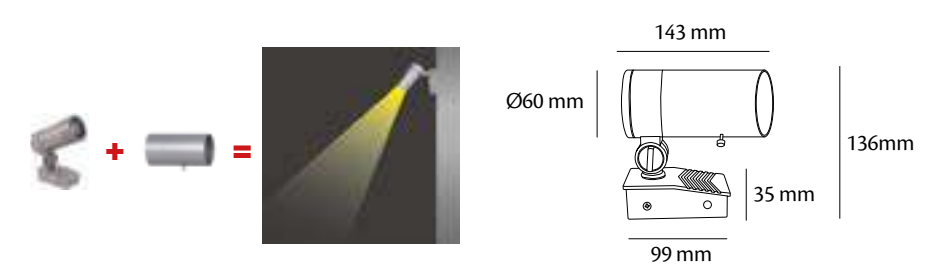

### XJMB.3

Brazo para luminaria Tube Garden (75cm)

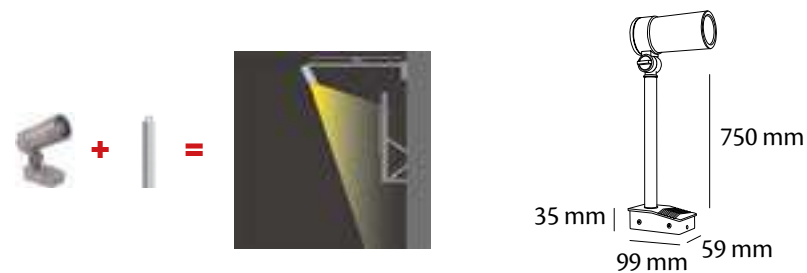

### XJMVP.3

Visera para luminaria Tube Garden

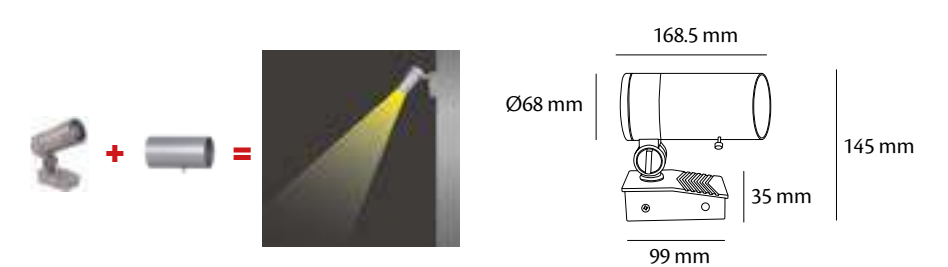

Debido a los constantes cambios tecnológicos, la información puede variar. Consulta [www.brillanteiluminacion.com](http://www.brillanteiluminacion.com) para ver nuestras actualizaciones.

# ACCESORIO OPCIONAL

## TUBE GARDEN



Debido a los constantes cambios tecnológicos, la información puede variar. Consulta [www.brillanteiluminacion.com](http://www.brillanteiluminacion.com) para ver nuestras actualizaciones.



# DOWNLIGHT



## DOWNLIGHT

Luminarias para empotrar en techo, ayudan a acentuar zonas y objetos, ideal para interior

# LZ6120WW

LED FRAME 04



- Luminaria downlight con forma de cubo de pequeñas dimensiones y peso de 0.5kg.
- Blanco cálido (3000°K | WW).
- Instalación de sobreponer en techos.
- Uso únicamente interior.
- Ideal para iluminación de énfasis.
- Acabado en aluminio.
- Dirigible.

<b>Temperatura de color</b>	3000°K
<b>Potencia</b>	4x1W
<b>Tipo de LED</b>	CREE
<b>Cantidad de LEDS</b>	4
<b>Voltaje</b>	90~240VAC
<b>Corriente de Op.</b>	0.02A
<b>Consumo</b>	4W
<b>Lumens</b>	250 LM
<b>Eficiencia</b>	62.5 LM/W
<b>Dimmeable</b>	No
<b>Material</b>	Aluminio anodizado
<b>Temp.de Op.</b>	-20°C~50°C



## LED FRAME 04

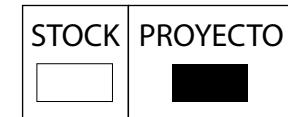

### PRECAUCIÓN

Es necesario realizar una buena instalación, el producto no está protegido contra el agua, su uso se limita exclusivamente a interiores.

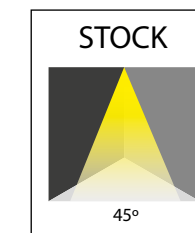
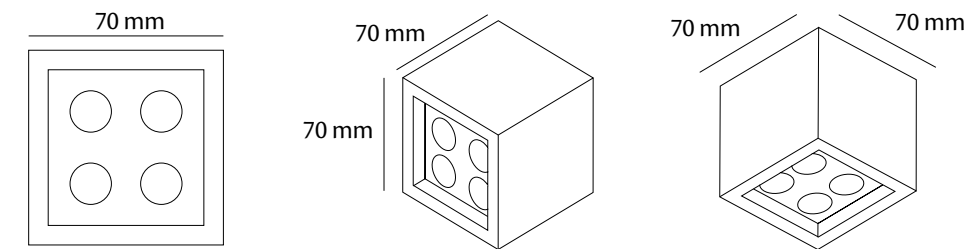

Debido a los constantes cambios tecnológicos, la información puede variar. Consulta [www.brillanteiluminacion.com](http://www.brillanteiluminacion.com) para ver nuestras actualizaciones.

# LZ1541WW / LZ1541CW / LZ1542WW

LED DOWNLIGHT 01



## LED DOWNLIGHT 01

STOCK

### PRECAUCIÓN

Es necesario realizar una buena instalación, el producto no está protegido contra el agua, su uso se limita exclusivamente a interiores.

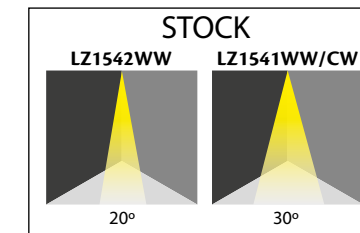
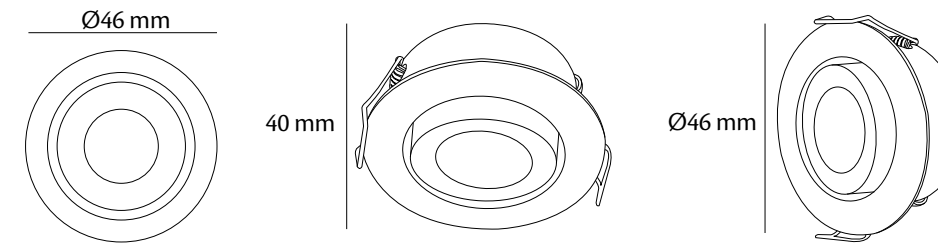

EQUIPO AUXILIAR NO INCLUIDO

- Luminaria Downlight circular de pequeñas dimensiones y peso de 0.2kg.
- Blanco cálido (3000°K | WW) y blanco frío (6000°K | CW).
- Instalación empotrable en falso plafón.
- Uso únicamente interior.
- Ideal para iluminación de énfasis, como un exhibidor o repisa.
- Acabado en aluminio.
- Dirigible.

<b>Temperatura de color</b>	3000°K	/	6000°K
<b>Potencia</b>	1x3W		
<b>Tipo de LED</b>	CREE		
<b>Cantidad de LEDS</b>	1		
<b>Voltaje</b>	700mA		
<b>Corriente de Op.</b>	700mA		
<b>Consumo</b>	4W		
<b>Lumens</b>	144 LM	/	200 LM
<b>Eficiencia</b>	36 LM/W	/	50 LM/W
<b>Dimmeable</b>	No		
<b>Material</b>	Aluminio anonizado		
<b>Temp.de Op.</b>	-20°C~50°C		
<b>Área de empotrado</b>	Ø35mm		



Debido a los constantes cambios tecnológicos, la información puede variar. Consulta [www.brillanteiluminacion.com](http://www.brillanteiluminacion.com) para ver nuestras actualizaciones.

# LZ1636WW / LZ1636CW

LED DOWNLIGHT 03



## LED DOWNLIGHT 03

STOCK

### PRECAUCIÓN

Es necesario realizar una buena instalación, el producto no está protegido contra el agua, su uso se limita exclusivamente a interiores.

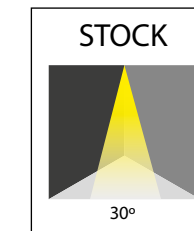
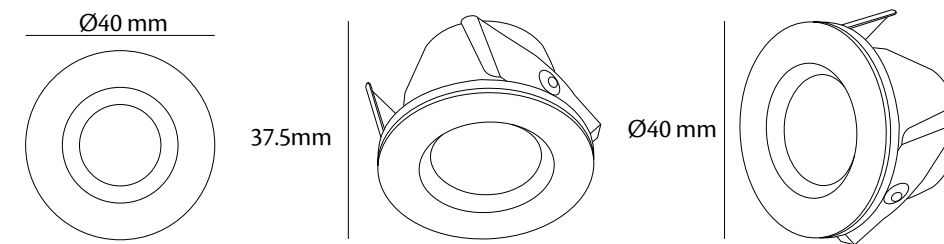

EQUIPO AUXILIAR NO INCLUIDO

### FUENTE 350mA

**LH3503W:** Fuente de alimentación 3W, Vin: 100~240 VAC 50-60Hz, Vout: 3~9VDC, 350mA, Temp. de Op.: -20 ~50°C, Dimensiones: 40\*40\*20mm, IP20

**LH3509W:** Fuente de alimentación 9W, Vin: 100~240 VAC 50-60Hz, Vout: 3~26VDC, 350mA, Temp. de Op.: -20 ~50°C, Dimensiones: 108\*42\*30mm, IP20

- Luminaria Downlight circular de pequeñas dimensiones y peso de 0.1kg.
- Blanco cálido (3000°K | WW) y blanco frío (6000°K | CW).
- Instalación empotrable en falso plafón.
- Uso únicamente interior.
- Ideal para iluminación de énfasis, como un exhibidor o repisa.
- Acabado en aluminio.
- Dirigible.

<b>Temperatura de color</b>	3000°K / 6000°K
<b>Potencia</b>	1x1W
<b>Tipo de LED</b>	CREE
<b>Cantidad de LEDS</b>	1
<b>Voltaje</b>	350mA
<b>Corriente de Op.</b>	350mA
<b>Consumo</b>	2W
<b>Lumens</b>	72LM / 80LM
<b>Eficiencia</b>	36 LM/W / 40 LM/W
<b>Dimmeable</b>	No
<b>Material</b>	Aluminio anonizado
<b>Temp.de Op.</b>	-20°C~50°C
<b>Área de empotrado</b>	Ø28mm



Debido a los constantes cambios tecnológicos, la información puede variar. Consulta [www.brillanteiluminacion.com](http://www.brillanteiluminacion.com) para ver nuestras actualizaciones.

# LS9086WW

B&W 03



- Luminaria Downlight circular y peso de 0.4kg.
- Blanco cálido (3000°K | WW).
- Instalación empotrable en falso plafón.
- Uso únicamente interior.
- Ideal para iluminación de énfasis.
- Acabado en color blanco.
- Incluye fuente 350mA Dimmeable
- Dirigible.



<b>Temperatura de color</b>	3000°K
<b>Potencia</b>	1x6W
<b>Tipo de LED</b>	SHARP
<b>Cantidad de LEDS</b>	1
<b>Voltaje</b>	127V
<b>Corriente de Op.</b>	350mA
<b>Consumo</b>	7W
<b>Lumens</b>	378LM
<b>Eficiencia</b>	54 LM/W
<b>Dimmeable</b>	Sí
<b>Material</b>	Aleación de aluminio
<b>Temp.de Op.</b>	-30°C~40°C
<b>Área de empotrado</b>	Ø70mm

Debido a los constantes cambios tecnológicos, la información puede variar. Consulta [www.brillanteiluminacion.com](http://www.brillanteiluminacion.com) para ver nuestras actualizaciones.



B&W 03



### PRECAUCIÓN

Es necesario realizar una buena instalación, el producto no está protegido contra el agua, su uso se limita exclusivamente a interiores.

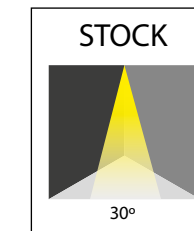
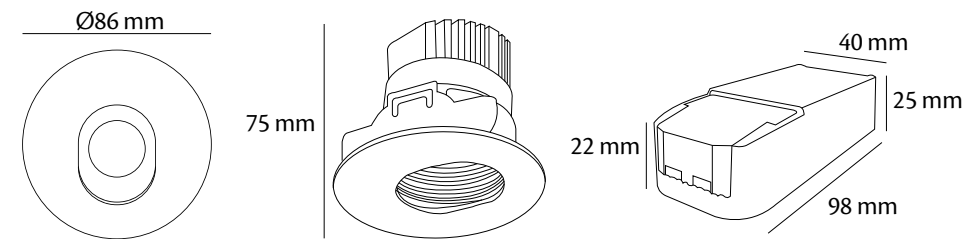

### EQUIPO AUXILIAR INCLUIDO

**FUENTE 350 mA DIMMEABLE:** PRI100-140V ~ 50/60Hz 0.05A, SEC 9V-24VDC 350mA ± 5% (3-7)\*1W, PF0.95 Ta=20°C +65°C Tc=75°C.767

# LSEG24 / LSEG40

SEGA 01



- Luminaria Downlight en formato cuadrado dirigible y peso de 0.9kg.
- Blanco cálido (3000°K | WW).
- Instalación empotrable en falso plafón.
- Uso únicamente interior.
- Ideal para iluminación de énfasis.
- Acabado en color negro.

<b>Temperatura de color</b>	3000°K
<b>Potencia</b>	1x10W
<b>Tipo de LED</b>	SHARP
<b>Cantidad de LEDS</b>	1
<b>Voltaje</b>	90~277VAC
<b>Corriente de Op.</b>	0.06A
<b>Consumo</b>	10W
<b>Lumens</b>	769.9 LM
<b>Eficiencia</b>	87.48 LM/W
<b>Dimmeable (opcional)</b>	Sí
<b>Material</b>	Aluminio extruido, negro anodizado
<b>Temp.de Op.</b>	-20°C~36°C
<b>Área de empotrado</b>	95x95mm



Debido a los constantes cambios tecnológicos, la información puede variar. Consulta [www.brillanteiluminacion.com](http://www.brillanteiluminacion.com) para ver nuestras actualizaciones.

## SEGA 01



### PRECAUCIÓN

Es necesario realizar una buena instalación, el producto no está protegido contra el agua, su uso se limita exclusivamente a interiores.

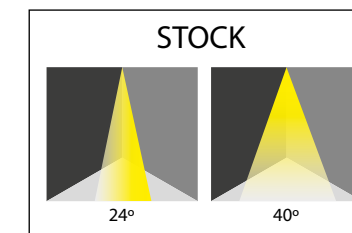
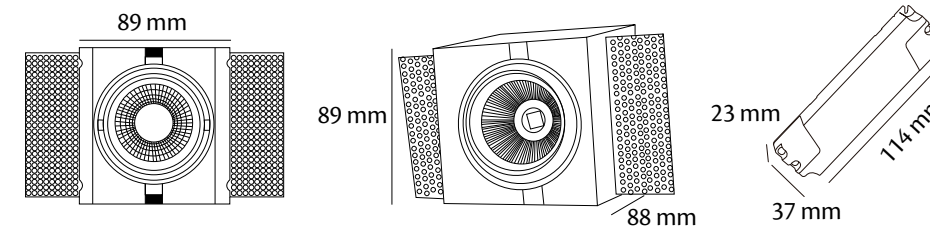

### EQUIPO AUXILIAR INCLUIDO

**FUENTE 350 mA DIMMEABLE:** Entrada 110~240~0.2A 50/60Hz 277V~ 0.1A 50/60Hz tc:75°C ta:50°C Salida 15~24V 500mA

# LSEG2724 / LSEG3040

SEGA 02



- Luminaria Downlight doble en formato rectangular dirigible y peso de 1.8kg.
- Blanco cálido (3000°K | WW).
- Instalación empotrable en falso plafón.
- Uso únicamente interior.
- Ideal para iluminación de énfasis.
- Acabado en color negro.

<b>Temperatura de color</b>	3000°K
<b>Potencia</b>	2x10W
<b>Tipo de LED</b>	SHARP
<b>Cantidad de LEDS</b>	2
<b>Voltaje</b>	90~277VAC
<b>Corriente de Op.</b>	0.06A
<b>Consumo</b>	20W
<b>Lumens</b>	1554 LM
<b>Eficiencia</b>	86.33 LM/W
<b>Dimmeable (opcional)</b>	Sí
<b>Material</b>	Aluminio extruido, negro anodizado
<b>Temp.de Op.</b>	-20°C~36°C
<b>Área de empotrado</b>	174x95mm



Debido a los constantes cambios tecnológicos, la información puede variar. Consulta [www.brillanteiluminacion.com](http://www.brillanteiluminacion.com) para ver nuestras actualizaciones.

## SEGA 02



### PRECAUCIÓN

Es necesario realizar una buena instalación, el producto no está protegido contra el agua, su uso se limita exclusivamente a interiores.

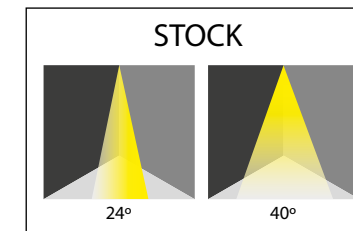
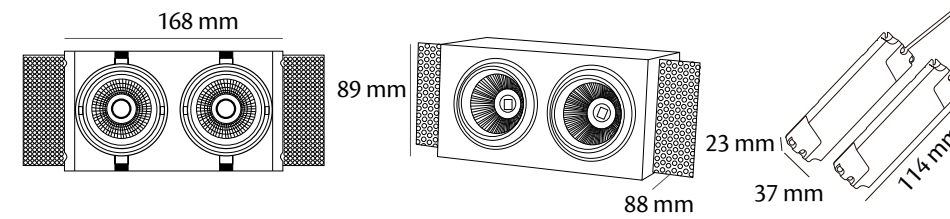

### EQUIPO AUXILIAR INCLUIDO

**FUENTE 350 mA DIMMEABLE:** Entrada 110~240~0.2A 50/60Hz 277V~ 0.1A 50/60Hz tc:75°C ta:50°C Salida 15~24V 500mA

# LMEG12 / LMEG36

MEGA 01



- Luminaria Downlight en formato cuadrado dirigible y peso de 2.3kg.
- Blanco cálido (3000°K | WW).
- Instalación empotrable en falso plafón.
- Uso únicamente interior.
- Ideal para iluminación de énfasis.
- Acabado en color negro.
- Incluye fuente.

<b>Temperatura de color</b>	3000°K
<b>Potencia</b>	1x26W
<b>Tipo de LED</b>	CITIZEN
<b>Cantidad de LEDS</b>	1
<b>Voltaje</b>	90~277VAC
<b>Corriente de Op.</b>	0.22A
<b>Consumo</b>	26W
<b>Lumens</b>	2427.6 LM
<b>Eficiencia</b>	97.1 LM/W
<b>Dimmeable (opcional)</b>	Sí
<b>Material</b>	Aluminio extruido, negro anodizado
<b>Temp.de Op.</b>	-20°C~36°C
<b>Área de empotrado</b>	162x162mm



Debido a los constantes cambios tecnológicos, la información puede variar. Consulta [www.brillanteiluminacion.com](http://www.brillanteiluminacion.com) para ver nuestras actualizaciones.

## MEGA 01



### PRECAUCIÓN

Es necesario realizar una buena instalación, el producto no está protegido contra el agua, su uso se limita exclusivamente a interiores.

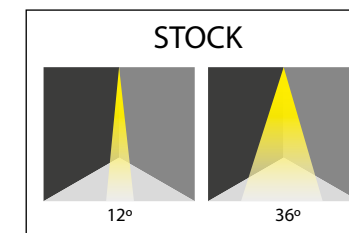
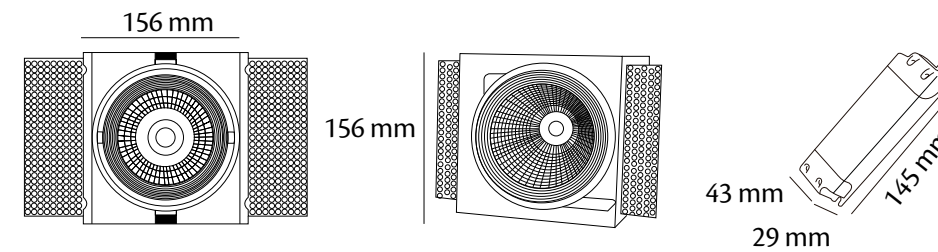

### EQUIPO AUXILIAR INCLUIDO

**FUENTE:** Entrada 100-240~50/60Hz Máx. 0.7A 277~50/60Hz Máx.0.2A. Salida 27-42V=P rated: 29W V out: 55V=1 Rated:700mA (cc) PF:>0.90 ta=50° tc=90°C



# LMEG3012 / LMEG3036

MEGA 02



- Luminaria Downlight doble en formato rectangular dirigible y peso de 4.6kg
- Blanco cálido (3000°K | WW).
- Instalación empotrable en falso plafón.
- Uso únicamente interior.
- Ideal para iluminación de énfasis.
- Acabado en color negro.
- Incluye fuente.

<b>Temperatura de color</b>	3000°K
<b>Potencia</b>	2x26W
<b>Tipo de LED</b>	CITIZEN
<b>Cantidad de LEDS</b>	2
<b>Voltaje</b>	90~277VAC
<b>Corriente de Op.</b>	0.22A
<b>Consumo</b>	52W
<b>Lumens</b>	4831.2 LM
<b>Eficiencia</b>	94.72 LM/W
<b>Dimmeable (opcional)</b>	Sí
<b>Material</b>	Aluminio extruido, negro anodizado
<b>Temp.de Op.</b>	-20°C~36°C
<b>Área de empotrado</b>	308x162mm



Debido a los constantes cambios tecnológicos, la información puede variar. Consulta [www.brillanteiluminacion.com](http://www.brillanteiluminacion.com) para ver nuestras actualizaciones.

## MEGA 02



### PRECAUCIÓN

Es necesario realizar una buena instalación, el producto no está protegido contra el agua, su uso se limita exclusivamente a interiores.

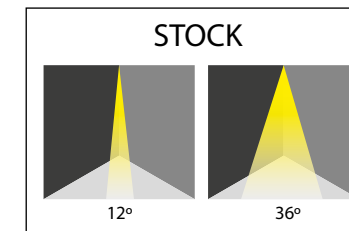
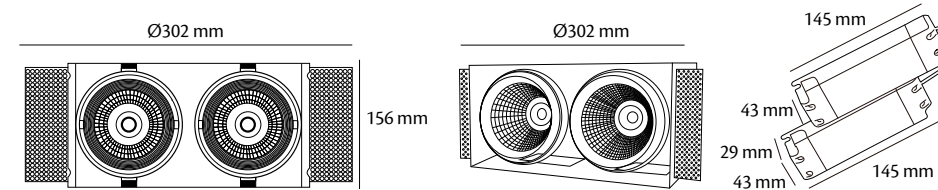

### EQUIPO AUXILIAR INCLUIDO

**FUENTE:** Entrada 100-240~50/60Hz Máx. 0.7A 277~50/60Hz Máx.0.2A. Salida 27-42V=P rated: 29.4W V out: 55V=1 Rated:700mA (cc) PF:>0.90 ta= 50° tc=90°C

# LSD9WW / LSD9CW / LSD15WW / LSD15CW

DOWNLIGHT SLIM



- Luminaria Downlight en formato circular y peso de 0.48kg, 0.77kg.
- Disponible en blanco cálido (3000°K | WW) y blanco neutro (4500°K | CW).
- Instalación empotrable en falso plafón.
- Uso únicamente interior.
- Ideal para iluminación de énfasis.
- Acabado en color blanco.
- Incluye fuente.



<b>Temperatura de color</b>	3000°K	/	4500°K
<b>Potencia</b>	9W	/	15W
<b>Tipo de LED</b>	2835 SMD		
<b>Cantidad de LEDS</b>	45	/	75
<b>Voltaje</b>	90~240VAC		
<b>Corriente de Op.</b>	300mA		
<b>Consumo</b>	9W	/	15W
<b>Lumens</b>	718 LM	/	1260 LM
<b>Eficiencia</b>	79.7LM/W	/	84 LM/W
<b>Dimmeable</b>	D24009SW2 / D24009SN2 D24015SW2 / D24015SN2		
<b>Material</b>	Aluminio y vidrio satinado		
<b>Temp.de Op.</b>	-15°C~45°C		
<b>Área de empotrado</b>	150mm	/	190mm

## DOWNLIGHT SLIM

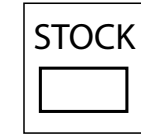

### PRECAUCIÓN

Es necesario realizar una buena instalación, el producto no está protegido contra el agua, su uso se limita exclusivamente a interiores.

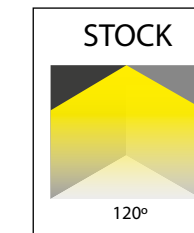
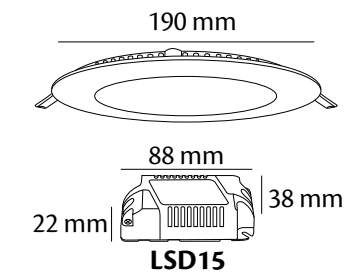
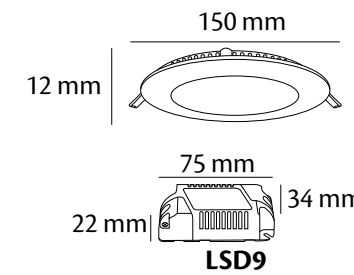

### EQUIPO AUXILIAR INCLUIDO

**FUENTE:** Entrada AC85-265V 50/60Hz, Salida DC24-48V 300mA ± 5% TC: 75°C TA: 50°C (MAX), Corriente de operación 300mA, Consumo: 9W, peso 200mg.  
**FUENTE:** Entrada AC100-240V 50/60Hz, Salida DC36-65V 290mA Load:12-18W TA: 45°C TC: 75°C (MAX), Corriente de operación 290mA, Consumo: 15W, peso 200mg.

Debido a los constantes cambios tecnológicos, la información puede variar. Consulta [www.brillanteiluminacion.com](http://www.brillanteiluminacion.com) para ver nuestras actualizaciones.

# D24012SW.1 / D24012SN.1 / D24012SW.2 / D2412SN.2

## DOWNLIGHT DISH



## DOWNLIGHT DISH

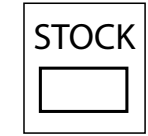

### PRECAUCIÓN

Es necesario realizar una buena instalación, el producto no está protegido contra el agua, su uso se limita exclusivamente a interiores.

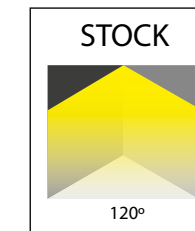
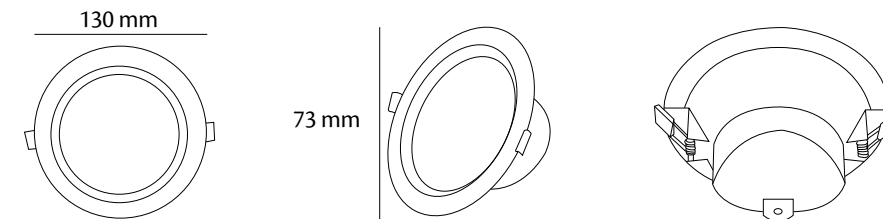

- Luminaria Downlight en formato circular.
- Disponible en blanco cálido (3000°K | W) y blanco neutro (4500°K | N).
- Instalación empotrable en falso plafón.
- Uso únicamente interior.
- Ideal para iluminación de énfasis.
- Acabado en color blanco.
- Incluye fuente.

<b>Temperatura de color</b>	3000°K / 4500°K
<b>Potencia</b>	9W
<b>Tipo de LED</b>	EPISTAR
<b>Voltaje</b>	90~240VAC
<b>Consumo</b>	9W
<b>Lumens</b>	750 LM
<b>Eficiencia</b>	83.33 LM/W
<b>Dimmeable (opcional)</b>	D24012SW.2 / D24012SN.2
<b>Material</b>	Aluminio y vidrio satinado
<b>Temp.de Op.</b>	-25°C~50°C
<b>Área de empotrado</b>	125mm-130mm



Debido a los constantes cambios tecnológicos, la información puede variar. Consulta [www.brillanteiluminacion.com](http://www.brillanteiluminacion.com) para ver nuestras actualizaciones.

# DOTS & STRIPES



Está diseñado para ser compatible con la mayoría de los sistemas de luz de riel. Cada riel adopta alambres de cobre mejorando la seguridad del producto. El riel se suministra con una serie de accesorios que pueden resolver con éxito todo tipo de requisitos de instalación de iluminación. Son generalmente usados en galerías, hoteles, museos, galerías de arte, salones de exposiciones, tiendas de joyería, tiendas de ropa, supermercados, etc, con la finalidad de enfocar los artículos o iluminar el lugar según sea la necesidad.



---

## **DOTS & STRIPES**

Luminarias compatibles con sistemas de luz de riel, iluminación general y de énfasis

# XDTP61.1 / XDTP615.1 / XDTP62.1 / XDTP63.1

RAIL



- Riel de 6 entradas y 3 circuitos.
- Ideal para uso en galerías, hoteles, museos, salones de exposiciones, joyerías, tiendas de ropa y supermercados.
- Uso únicamente interior.
- Utilizado para iluminación de énfasis y general.
- Acabado en color negro o blanco.

<b>Entradas</b>	6 entradas
<b>Circuitos</b>	3 circuitos
<b>Longitud</b>	1 m (Código XDTP61.1) 1.5 m (Código XDTP615.1) 2 m (Código XDTP62.1) 3 m (Código XDTP63.1)

**IP  
20**

Debido a los constantes cambios tecnológicos, la información puede variar. Consulta [www.brillanteiluminacion.com](http://www.brillanteiluminacion.com) para ver nuestras actualizaciones.

RAIL

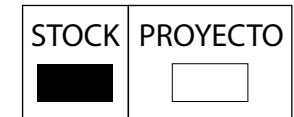

## PRECAUCIÓN

Es necesario realizar una buena instalación, el producto no está protegido contra el agua, su uso se limita exclusivamente a interiores.

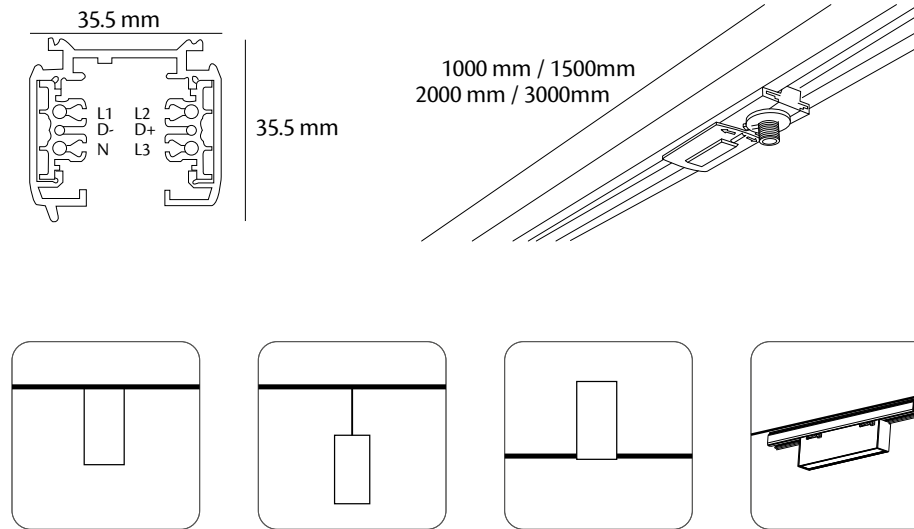

## ACCESORIOS

- Conector
- Mini conector tipo "I"
- Conector tipo "I"
- Conector en "L" derecho
- Conector en "L" izquierdo
- Conector en "T" derecho
- Conector en "T" izquierdo
- Conector en "X"
- Conector flexible
- Tapa final
- Kit de suspensión

## EQUIPO AUXILIAR NO INCLUIDO

- XDTFP.1:** Conector para riel 6 entradas, 3 circuitos, configuración izquierda
- XDTFP.2:** Conector para riel 6 entradas, 3 circuitos, configuración derecha
- XDTCI.1:** Mini conector intermedio "I" para riel 6 entradas, 3 circuitos
- XDTCI.2:** Conector intermedio "I" para riel 6 entradas, 3 circuitos
- XDTCCL.1:** Conector en "L" configuración izquierda para riel 6 entradas, 3 circuitos
- XDTCCL.2:** Conector en "L" configuración derecha para riel 6 entradas, 3 circuitos
- XDTCCT.1:** Conector en "T" configuración abajo y derecha para riel 6 entradas, 3 circuitos
- XDTCCT.2:** Conector en "T" configuración abajo e izquierda para riel 6 entradas, 3 circuitos
- XDTCCT.3:** Conector en "T" configuración arriba e izquierda para riel 6 entradas, 3 circuitos
- XDTCCT.4:** Conector en "T" configuración arriba y derecha para riel 6 entradas, 3 circuitos
- XDTCX.1:** Conector en "X" para riel 6 entradas, 3 circuitos
- XDTCF.1:** Conector flexible para riel 6 entradas, 3 circuitos
- XDTF.1:** Tapa final para riel 6 entradas, 3 circuitos
- XDTKS.1:** Kit de suspensión para montar en techo para riel 6 entradas, 3 circuitos

# EQUIPO AUXILIAR

## RAIL



**XDTFP.1**



Conector para riel 6 entradas , 3 circuitos, configuración izquierda

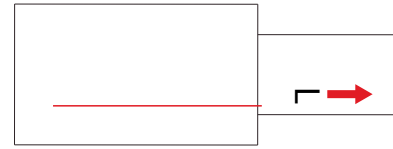

**XDTCL.2**



Conector en "L" configuración derecha para riel 6 entradas, 3 circuitos

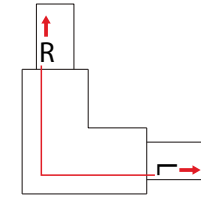

**XDTCI.1**



Mini conector intermedio "I" para riel 6 entradas, 3 circuitos

**XDTFP.2**



Conector para riel 6 entradas , 3 circuitos, configuración derecha

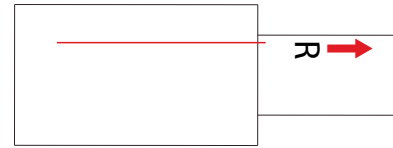

**XDTCT.1**



Conector en "T" configuración abajo y derecha para riel 6 entradas, 3 circuitos

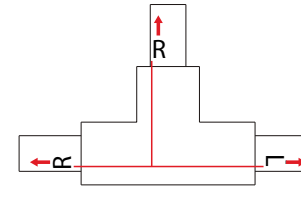

**XDTCF.1**



Conector flexible para riel 6 entradas, 3 circuitos

**XDTCX.1**



Conector en "X" para riel 6 entradas, 3 circuitos

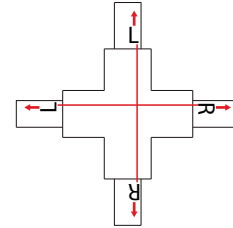

**XDTCT.2**



Conector en "T" configuración abajo e izquierda para riel 6 entradas, 3 circuitos

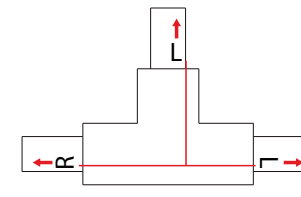

**XDTTF.1**



Tapa final para riel 6 entradas, 3 circuitos

**XDTCI.2**



Conector intermedio "I" para riel 6 entradas, 3 circuitos

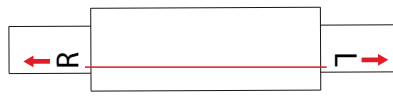

**XDTCT.3**



Conector en "T" configuración arriba e izquierda para riel 6 entradas, 3 circuitos

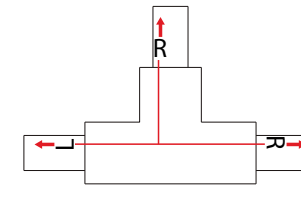

**XDTKS.1**



Kit de suspensión para montar en techo para riel 6 entradas, 3 circuitos, L= 1.5 m

**XDTCL.1**



Conector en "L" configuración izquierda para riel 6 entradas, 3 circuitos

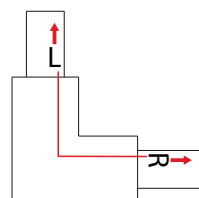

**XDTCT.4**



Conector en "T" configuración arriba y derecha para riel 6 entradas, 3 circuitos

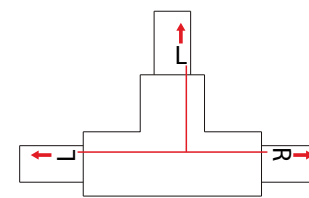

Debido a los constantes cambios tecnológicos, la información puede variar. Consulta [www.brillanteiluminacion.com](http://www.brillanteiluminacion.com) para ver nuestras actualizaciones.

# DTM15U.1 / DTM15W.1 / DTM15N.1

## SPOT RAIL



### SPOT RAIL

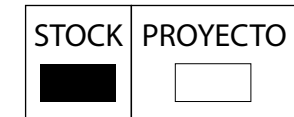

#### PRECAUCIÓN

El consumo que se menciona pertenece solamente al consumo de la luminaria, el consumo final puede variar dependiendo de la fuente que se utilice. Los códigos situados en la parte superior se complementan colocando el ángulo de apertura que se desea (24,16,36)EMPLO: DTM15W.116).

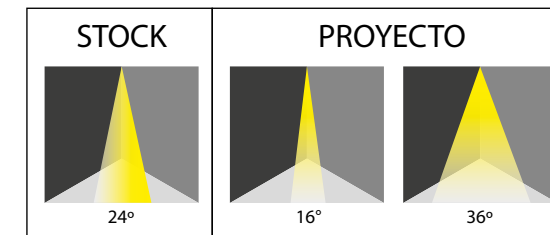
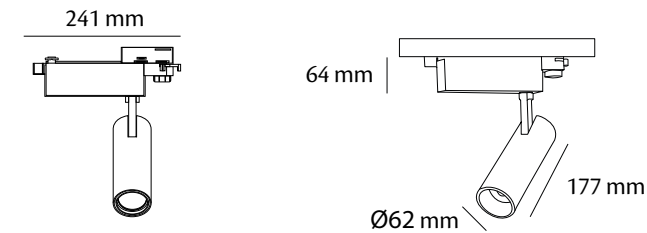

- Luminaria spotlight dirigible en riel de 6 entradas y 3 circuitos.
- Disponible en blanco ultra cálido (2700°K | U), blanco cálido (3000°K | W) y blanco neutro (4000°K | N).
- Ideal para uso en galerías, hoteles, museos, salones de exposiciones, joyerías, tiendas de ropa y supermercados.
- Uso únicamente interior.
- Utilizado para iluminación de énfasis.
- Acabado en color negro o blanco.

<b>Temperatura de color</b>	2700°K / 3000°K / 4000°K
<b>Potencia</b>	13.8W
<b>Tipo de LED</b>	CITIZEN
<b>Cantidad de LEDS</b>	1
<b>Voltaje</b>	90~277VAC 50/60Hz
<b>Corriente de Op.</b>	350mA
<b>Consumo</b>	14.5W
<b>Lumens</b>	1024 LM
<b>Eficiencia</b>	74 LM/W
<b>Dimmeable</b>	0~10V
<b>Corriente</b>	350mA, 35~37V
<b>Peso</b>	0.84kg
<b>Material</b>	Aluminio
<b>Temp.de Op.</b>	-24°C~40°C
<b>Horas de vida</b>	>50000 horas



Debido a los constantes cambios tecnológicos, la información puede variar. Consulta [www.brillanteiluminacion.com](http://www.brillanteiluminacion.com) para ver nuestras actualizaciones.



# DTM15U3.1... / DTM15W3.1... / DTM15N3.1...

DOT BLOCK RAIL 328



## DOT BLOCK RAIL 328

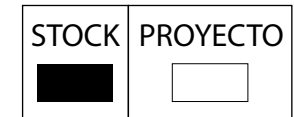

### PRECAUCIÓN

El consumo que se menciona pertenece solamente al consumo de la luminaria, el consumo final puede variar dependiendo de la fuente que se utilice. Los códigos situados en la parte superior se complementan colocando el ángulo de apertura que se desea (15, 24, 36, 15/35 EJEMPLO: DTM15U3.115 ).

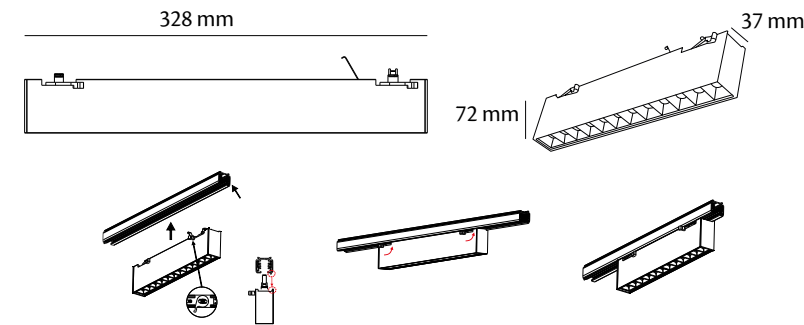

- Luminaria downlight con formato rectangular compatible con riel de 6 entradas y 3 circuitos.
- Iluminación concentrada.
- Disponible en blanco ultra cálido (2700°K | U), blanco cálido (3000°K | W) y blanco neutro (4000°K | N).
- Ideal para uso en galerías, hoteles, museos, salones de exposiciones, joyerías, tiendas de ropa y supermercados.
- Uso únicamente interior.
- Utilizado para iluminación de énfasis.
- Acabado en color negro o blanco.

<b>Temperatura de color</b>	2700°K / 3000°K / 4000°K
<b>Potencia</b>	15W
<b>Tipo de LED</b>	3030SMD PHILIPS
<b>Cantidad de LEDS</b>	12
<b>Voltaje</b>	90~240VAC
<b>Corriente de Op.</b>	120mA
<b>Consumo</b>	15W
<b>Lumens</b>	1200 LM / 1300 LM / 1400 LM
<b>Eficiencia</b>	80 LM/W / 86 LM/W / 93 LM/W
<b>Dimmeable</b>	0~10V
<b>Peso</b>	0.78kg
<b>Material</b>	Aluminio
<b>Temp.de Op.</b>	-20°C~40°C
<b>Horas de vida</b>	>50000 horas

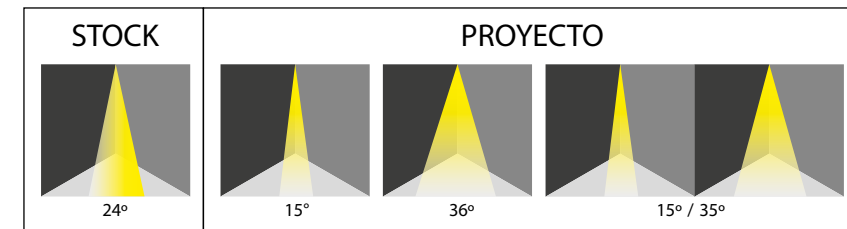

Debido a los constantes cambios tecnológicos, la información puede variar. Consulta [www.brillanteiluminacion.com](http://www.brillanteiluminacion.com) para ver nuestras actualizaciones.

# DTM30U6.1... / DTM30W6.1... / DTM30N6.1...

DOT BLOCK RAIL 646



## DOT BLOCK RAIL 646

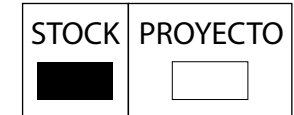

### PRECAUCIÓN

El consumo que se menciona pertenece solamente al consumo de la luminaria, el consumo final puede variar dependiendo de la fuente que se utilice. Los códigos situados en la parte superior se complementan colocando el ángulo de apertura que se desea (15, 24, 36, 15/35 EJEMPLO: DTM30U6.115 ).

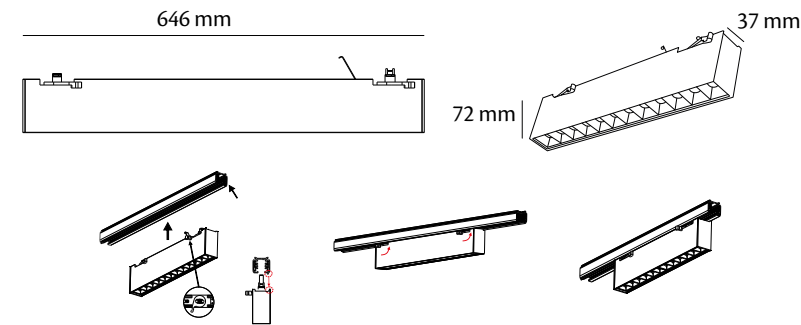

- Luminaria downlight con formato rectangular compatible con riel de 6 entradas y 3 circuitos.
- Iluminación concentrada.
- Disponible en blanco ultra cálido (2700°K | U), blanco cálido (3000°K | W) y blanco neutro (4000°K | N).
- Ideal para uso en galerías, hoteles, museos, salones de exposiciones, joyerías, tiendas de ropa y supermercados.
- Uso únicamente interior.
- Utilizado para iluminación de énfasis.
- Acabado en color negro o blanco.

<b>Temperatura de color</b>	2700°K / 3000°K / 4000°K
<b>Potencia</b>	30W
<b>Tipo de LED</b>	3030SMD PHILIPS
<b>Cantidad de LEDS</b>	24
<b>Voltaje</b>	90~240VAC
<b>Corriente de Op.</b>	220mA
<b>Consumo</b>	30.4W
<b>Lumens</b>	2300 LM / 1400 LM / 1450 LM
<b>Eficiencia</b>	82 LM/W / 85 LM/W / 90 LM/W
<b>Dimmeable</b>	0~10V
<b>Peso</b>	1.40kg
<b>Material</b>	Aluminio
<b>Temp.de Op.</b>	-20°C~40°C
<b>Horas de vida</b>	>50000 horas

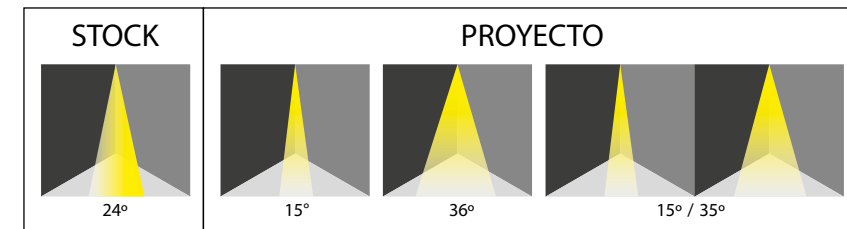

Debido a los constantes cambios tecnológicos, la información puede variar. Consulta [www.brillanteiluminacion.com](http://www.brillanteiluminacion.com) para ver nuestras actualizaciones.

# DTM40U9.1... / DTM40W9.1... / DTM40N9.1...

DOT BLOCK RAIL 964



## DOT BLOCK RAIL 964

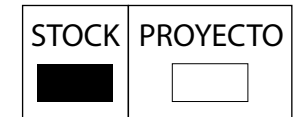

### PRECAUCIÓN

El consumo que se menciona pertenece solamente al consumo de la luminaria, el consumo final puede variar dependiendo de la fuente que se utilice. Los códigos situados en la parte superior se complementan colocando el ángulo de apertura que se desea (15, 24, 36, 15/35 EJEMPLO: DTM40U9.115 ).

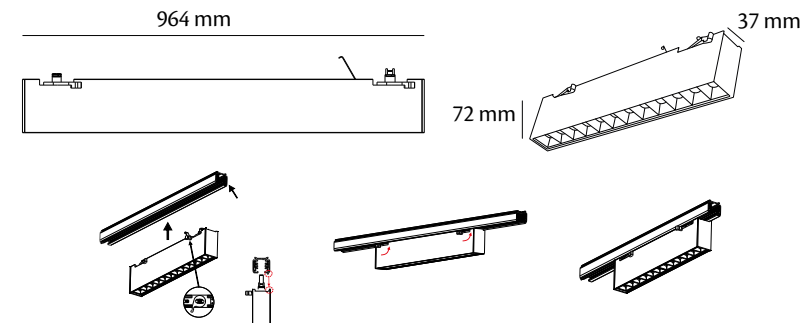

- Luminaria downlight con formato rectangular compatible con riel de 6 entradas y 3 circuitos.
- Iluminación concentrada.
- Disponible en blanco ultra cálido (2700°K | U), blanco cálido (3000°K | W) y blanco neutro (4000°K | N).
- Ideal para uso en galerías, hoteles, museos, salones de exposiciones, joyerías, tiendas de ropa y supermercados.
- Uso únicamente interior.
- Utilizado para iluminación de énfasis.
- Acabado en color negro o blanco.

<b>Temperatura de color</b>	2700°K / 3000°K / 4000°K
<b>Potencia</b>	40W
<b>Tipo de LED</b>	3030SMD PHILIPS
<b>Cantidad de LEDS</b>	36
<b>Voltaje</b>	90~240VAC
<b>Corriente de Op.</b>	1000mA
<b>Consumo</b>	42.9W
<b>Lumens</b>	3100 LM / 3150 LM / 3200 LM
<b>Eficiencia</b>	80 LM/W / 81 LM/W / 82 LM/W
<b>Dimmeable</b>	0~10V
<b>Peso</b>	1.98kg
<b>Material</b>	Aluminio
<b>Temp.de Op.</b>	-20°C~40°C
<b>Horas de vida</b>	>50000 horas

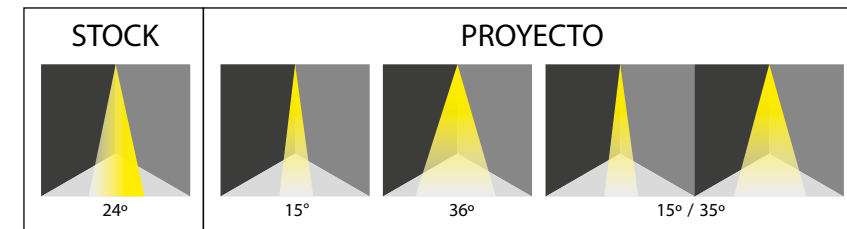

Debido a los constantes cambios tecnológicos, la información puede variar. Consulta [www.brillanteiluminacion.com](http://www.brillanteiluminacion.com) para ver nuestras actualizaciones.

# DTM15U3.2 / DTM15W3.2 / DTM15N3.2

STRIPE BLOCK RAIL 328



## STRIPE BLOCK RAIL 328

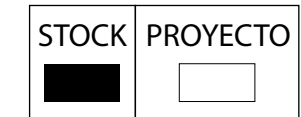

### PRECAUCIÓN

El consumo que se menciona pertenece solamente al consumo de la luminaria, el consumo final puede variar dependiendo de la fuente que se utilice.

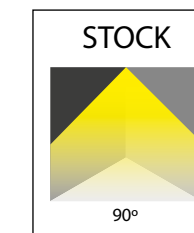
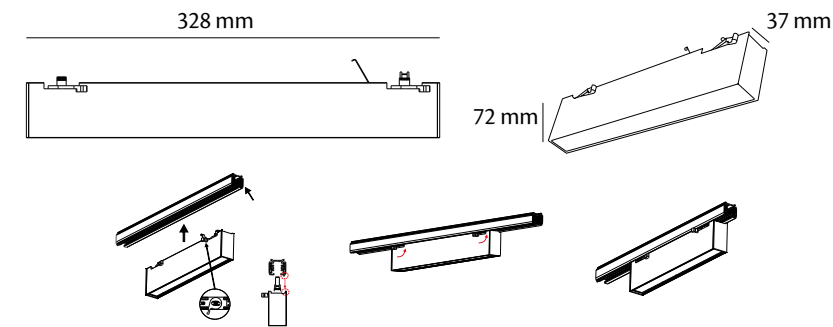

- Luminaria downlight con formato rectangular compatible con riel de 6 entradas y 3 circuitos.
- Iluminación difusa.
- Disponible en blanco ultra cálido (2700°K | U), blanco cálido (3000°K | W) y blanco neutro (4000°K | N).
- Ideal para uso en galerías, hoteles, museos, salones de exposiciones, joyerías, tiendas de ropa y supermercados.
- Uso únicamente interior.
- Utilizado para iluminación de énfasis.
- Acabado en color negro o blanco.



<b>Temperatura de color</b>	2700°K / 3000°K / 4000°K
<b>Potencia</b>	15W
<b>Tipo de LED</b>	2835SMD SAMSUNG
<b>Cantidad de LEDS</b>	48
<b>Voltaje</b>	90~240VAC
<b>Corriente de Op.</b>	120mA
<b>Consumo</b>	15W
<b>Lumens</b>	1150 LM / 1100 LM / 1200 LM
<b>Eficiencia</b>	76 LM/W / 77 LM/W / 84 LM/W
<b>Dimmeable</b>	0~10V
<b>Peso</b>	0.72kg
<b>Material</b>	Aluminio
<b>Temp.de Op.</b>	-20°C~40°C
<b>Horas de vida</b>	>50000 horas

Debido a los constantes cambios tecnológicos, la información puede variar. Consulta [www.brillanteiluminacion.com](http://www.brillanteiluminacion.com) para ver nuestras actualizaciones.

# DTM30U6.2 / DTM30W6.2 / DTM30N6.2

STRIPE BLOCK RAIL 646



## STRIPE BLOCK RAIL 646

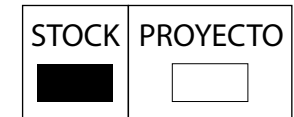

### PRECAUCIÓN

El consumo que se menciona pertenece solamente al consumo de la luminaria, el consumo final puede variar dependiendo de la fuente que se utilice.

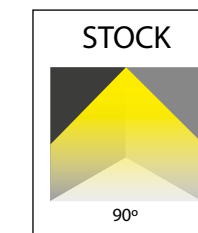
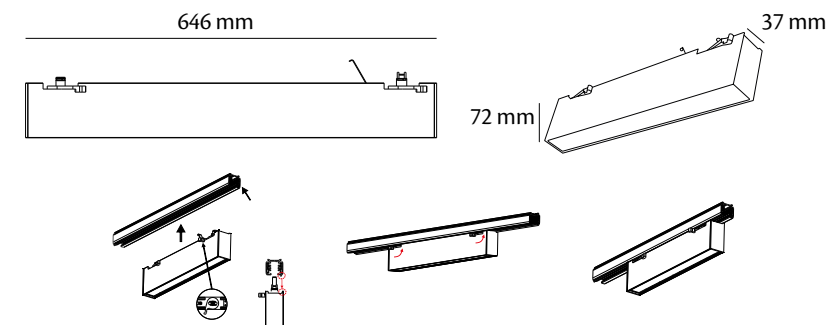

- Luminaria downlight con formato rectangular compatible con riel de 6 entradas y 3 circuitos.
- Iluminación difusa.
- Disponible en blanco ultra cálido (2700°K | U), blanco cálido (3000°K | W) y blanco neutro (4000°K | N).
- Ideal para uso en galerías, hoteles, museos, salones de exposiciones, joyerías, tiendas de ropa y supermercados.
- Uso únicamente interior.
- Utilizado para iluminación de énfasis.
- Acabado en color negro o blanco.

<b>Temperatura de color</b>	2700°K / 3000°K / 4000°K
<b>Potencia</b>	30W
<b>Tipo de LED</b>	2835SMD SAMSUNG
<b>Cantidad de LEDS</b>	96
<b>Voltaje</b>	90~240VAC
<b>Corriente de Op.</b>	220mA
<b>Consumo</b>	30W
<b>Lumens</b>	2200 LM / 2235 LM / 2300 LM
<b>Eficiencia</b>	82 LM/W / 85 LM/W / 90 LM/W
<b>Dimmeable</b>	0~10V
<b>Peso</b>	1.32kg
<b>Material</b>	Aluminio
<b>Temp.de Op.</b>	-20°C~40°C
<b>Horas de vida</b>	>50000 horas



Debido a los constantes cambios tecnológicos, la información puede variar. Consulta [www.brillanteiluminacion.com](http://www.brillanteiluminacion.com) para ver nuestras actualizaciones.

# DTM40U9.2 / DTM40W9.2 / DTM40N9.2

STRIPE BLOCK RAIL 964



## STRIPE BLOCK RAIL 964

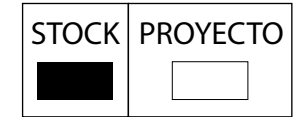

### PRECAUCIÓN

El consumo que se menciona pertenece solamente al consumo de la luminaria, el consumo final puede variar dependiendo de la fuente que se utilice.

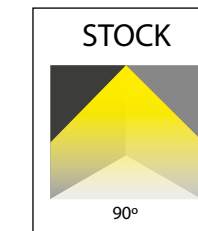
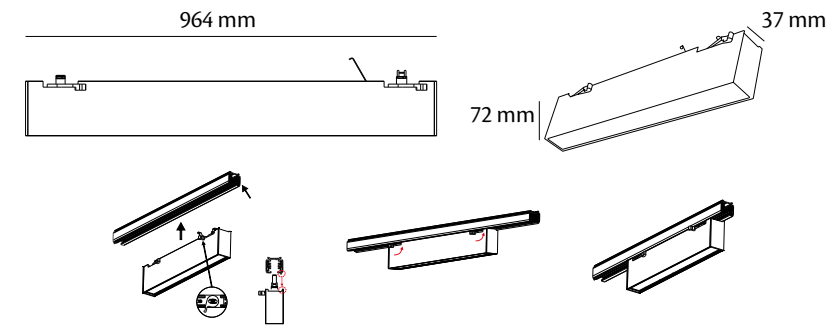

- Luminaria downlight con formato rectangular compatible con riel de 6 entradas y 3 circuitos.
- Iluminación difusa.
- Disponible en blanco ultra cálido (2700°K | U), blanco cálido (3000°K | W) y blanco neutro (4000°K | N).
- Ideal para uso en galerías, hoteles, museos, salones de exposiciones, joyerías, tiendas de ropa y supermercados.
- Uso únicamente interior.
- Utilizado para iluminación de énfasis.
- Acabado en color negro o blanco.

<b>Temperatura de color</b>	2700°K / 3000°K / 4000°K
<b>Potencia</b>	40W
<b>Tipo de LED</b>	2835SMD SAMSUNG
<b>Cantidad de LEDS</b>	144
<b>Voltaje</b>	90~240VAC
<b>Corriente de Op.</b>	1000mA
<b>Consumo</b>	41.1W
<b>Lumens</b>	3050 LM / 3100 LM / 3150 LM
<b>Eficiencia</b>	79 LM/W / 80 LM/W / 81 LM/W
<b>Dimmeable</b>	0~10V
<b>Peso</b>	1.88kg
<b>Material</b>	Aluminio
<b>Temp.de Op.</b>	-20°C~40°C
<b>Horas de vida</b>	>50000 horas



Debido a los constantes cambios tecnológicos, la información puede variar. Consulta [www.brillanteiluminacion.com](http://www.brillanteiluminacion.com) para ver nuestras actualizaciones.

# DTM15U3.5... / DTM15W3.5... / DTM15N3.5...

DOT SINGLE HEAD RAIL 328



## DOT SINGLE HEAD RAIL 328

STOCK	PROYECTO
<input checked="" type="checkbox"/>	<input type="checkbox"/>

### PRECAUCIÓN

El consumo que se menciona pertenece solamente al consumo de la luminaria, el consumo final puede variar dependiendo de la fuente que se utilice. Los códigos situados en la parte superior se complementan colocando el ángulo de apertura que se desea (15, 24, 36, 15/35 EJEMPLO: DTM15U3.515).

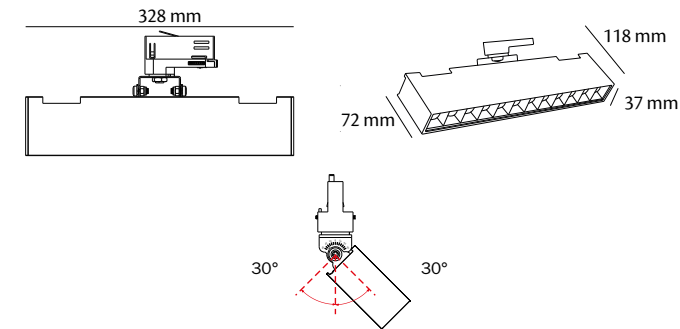

- Luminaria dirigible de un cabezal compatible con riel de 6 entradas y 3 circuitos.
- Iluminación dirigible concentrada.
- Disponible en blanco ultra cálido (2700°K | U), blanco cálido (3000°K | W) y blanco neutro (4000°K | N).
- Ideal para uso en galerías, hoteles, museos, salones de exposiciones, joyerías, tiendas de ropa y supermercados.
- Uso únicamente interior.
- Utilizado para iluminación de énfasis.
- Acabado en color negro o blanco.

<b>Temperatura de color</b>	2700°K / 3000°K / 4000°K
<b>Potencia</b>	15W
<b>Tipo de LED</b>	3030SMD PHILIPS
<b>Cantidad de LEDS</b>	12
<b>Voltaje</b>	90~240VAC
<b>Corriente de Op.</b>	120mA
<b>Consumo</b>	15W
<b>Lumens</b>	1200 LM / 1300 LM / 1400 LM
<b>Eficiencia</b>	80 LM/W / 86 LM/W / 93 LM/W
<b>Dimmeable</b>	0~10V
<b>Peso</b>	0.86kg
<b>Material</b>	Aluminio
<b>Temp.de Op.</b>	-20°C~40°C
<b>Horas de vida</b>	>50000 horas

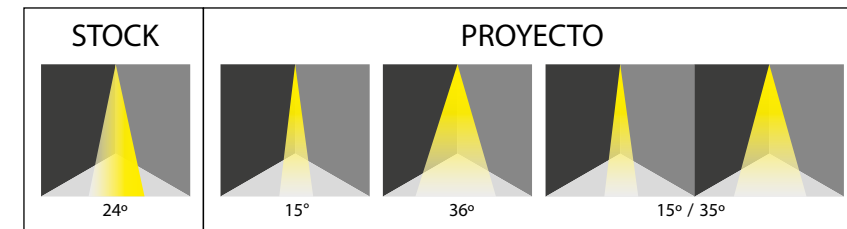

Debido a los constantes cambios tecnológicos, la información puede variar. Consulta [www.brillanteiluminacion.com](http://www.brillanteiluminacion.com) para ver nuestras actualizaciones.

# DTM30U6.5... / DTM30W6.5... / DTM30N6.5...

DOT SINGLE HEAD RAIL 646



## DOT SINGLE HEAD RAIL 646

STOCK	PROYECTO
<input type="checkbox"/>	<input type="checkbox"/>

### PRECAUCIÓN

El consumo que se menciona pertenece solamente al consumo de la luminaria, el consumo final puede variar dependiendo de la fuente que se utilice. Los códigos situados en la parte superior se complementan colocando el ángulo de apertura que se desea (15, 24, 36, 15/35 EJEMPLO: DTM30U6.515).

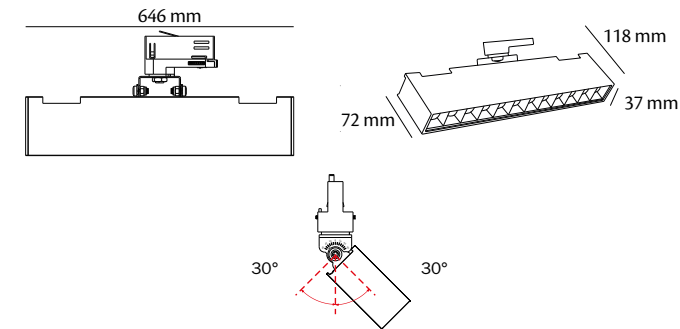

- Luminaria dirigitible de un cabezal compatible con riel de 6 entradas y 3 circuitos.
- Iluminación dirigitible concentrada.
- Disponible en blanco ultra cálido (2700°K | U), blanco cálido (3000°K | W) y blanco neutro (4000°K | N).
- Ideal para uso en galerías, hoteles, museos, salones de exposiciones, joyerías, tiendas de ropa y supermercados.
- Uso únicamente interior.
- Utilizado para iluminación de énfasis.
- Acabado en color negro o blanco.

<b>Temperatura de color</b>	2700°K / 3000°K / 4000°K
<b>Potencia</b>	30W
<b>Tipo de LED</b>	3030SMD PHILIPS
<b>Cantidad de LEDS</b>	24
<b>Voltaje</b>	90~240VAC
<b>Corriente de Op.</b>	220mA
<b>Consumo</b>	30W
<b>Lumens</b>	2300 LM / 1400 LM / 1450 LM
<b>Eficiencia</b>	82 LM/W / 85 LM/W / 90 LM/W
<b>Dimmeable</b>	0~10V
<b>Peso</b>	1.48kg
<b>Material</b>	Aluminio
<b>Temp.de Op.</b>	-20°C~40°C
<b>Horas de vida</b>	>50000 horas

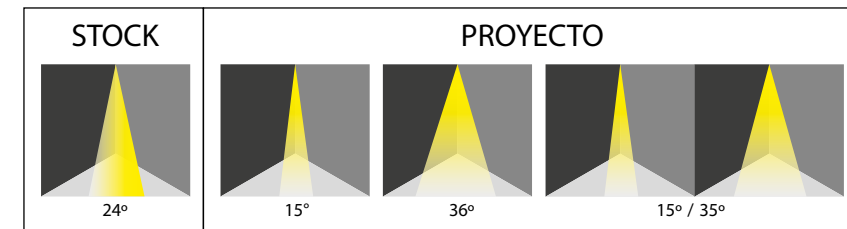

Debido a los constantes cambios tecnológicos, la información puede variar. Consulta [www.brillanteiluminacion.com](http://www.brillanteiluminacion.com) para ver nuestras actualizaciones.



# DTM40U9.5... / DTM40W9.5... / DTM40N9.5...

DOT SINGLE HEAD RAIL 964



## DOT SINGLE HEAD RAIL 964

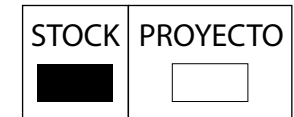

### PRECAUCIÓN

El consumo que se menciona pertenece solamente al consumo de la luminaria, el consumo final puede variar dependiendo de la fuente que se utilice. Los códigos situados en la parte superior se complementan colocando el ángulo de apertura que se desea (15, 24, 36, 15/35 EJEMPLO: DTM40U9.515).

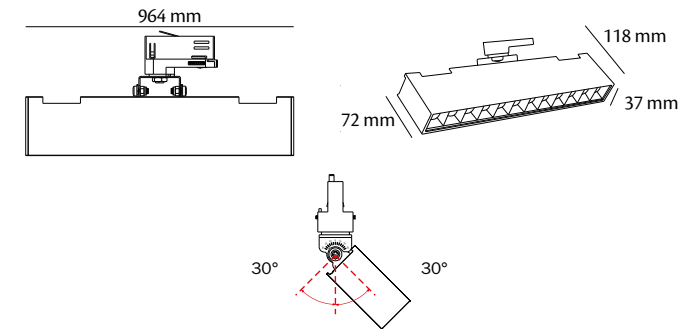

- Luminaria dirigible de un cabezal compatible con riel de 6 entradas y 3 circuitos.
- Iluminación dirigible concentrada.
- Disponible en blanco ultra cálido (2700°K | U), blanco cálido (3000°K | W) y blanco neutro (4000°K | N).
- Ideal para uso en galerías, hoteles, museos, salones de exposiciones, joyerías, tiendas de ropa y supermercados.
- Uso únicamente interior.
- Utilizado para iluminación de énfasis.
- Acabado en color negro o blanco.

<b>Temperatura de color</b>	2700°K / 3000°K / 4000°K
<b>Potencia</b>	40W
<b>Tipo de LED</b>	3030SMD PHILIPS
<b>Cantidad de LEDS</b>	36
<b>Voltaje</b>	90~240VAC
<b>Corriente de Op.</b>	1000mA
<b>Consumo</b>	40W
<b>Lumens</b>	3100 LM / 3150 LM / 3200 LM
<b>Eficiencia</b>	80 LM/W / 81 LM/W / 82 LM/W
<b>Dimmeable</b>	0~10V
<b>Peso</b>	2.16kg
<b>Material</b>	Aluminio
<b>Temp.de Op.</b>	-20°C~40°C
<b>Horas de vida</b>	>50000 horas

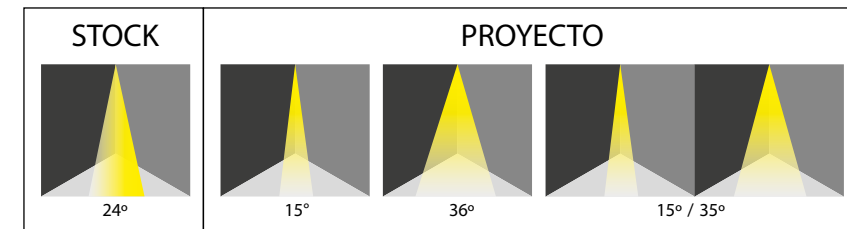

Debido a los constantes cambios tecnológicos, la información puede variar. Consulta [www.brillanteiluminacion.com](http://www.brillanteiluminacion.com) para ver nuestras actualizaciones.

# DTM15U3.6 / DTM15W3.6 / DTM15N3.6

STRIPE SINGLE HEAD RAIL 328



## STRIPE SINGLE HEAD RAIL 328

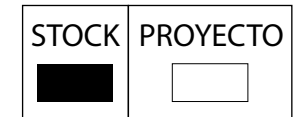

### PRECAUCIÓN

El consumo que se menciona pertenece solamente al consumo de la luminaria, el consumo final puede variar dependiendo de la fuente que se utilice.

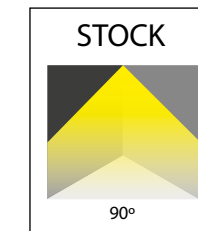
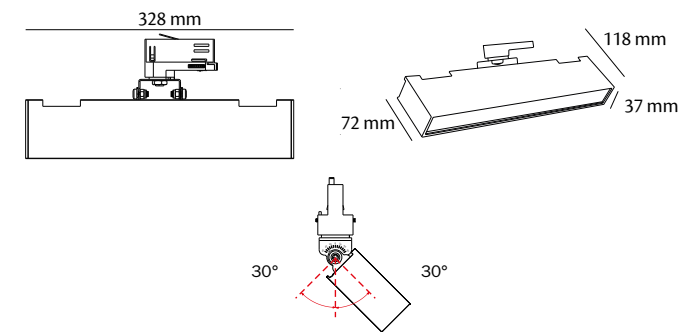

- Luminaria dirigible de un cabezal compatible con riel de 6 entradas y 3 circuitos.
- Iluminación dirigible difusa.
- Disponible en blanco ultra cálido (2700°K | U), blanco cálido (3000°K | W) y blanco neutro (4000°K | N).
- Ideal para uso en galerías, hoteles, museos, salones de exposiciones, joyerías, tiendas de ropa y supermercados.
- Uso únicamente interior.
- Utilizado para iluminación de énfasis.
- Acabado en color negro o blanco.

<b>Temperatura de color</b>	2700°K / 3000°K / 4000°K
<b>Potencia</b>	15W
<b>Tipo de LED</b>	2835SMD SAMSUNG
<b>Cantidad de LEDS</b>	48
<b>Voltaje</b>	90~240VAC
<b>Corriente de Op.</b>	120mA
<b>Consumo</b>	15W
<b>Lumens</b>	1150 LM / 1100 LM / 1200 LM
<b>Eficiencia</b>	76 LM/W / 77 LM/W / 84 LM/W
<b>Dimmeable</b>	0~10V
<b>Peso</b>	0.82kg
<b>Material</b>	Aluminio
<b>Temp.de Op.</b>	-20°C~40°C
<b>Horas de vida</b>	>50000 horas



Debido a los constantes cambios tecnológicos, la información puede variar. Consulta [www.brillanteiluminacion.com](http://www.brillanteiluminacion.com) para ver nuestras actualizaciones.

# DTM30U6.6 / DTM30W6.6 / DTM30N6.6

STRIPE SINGLE HEAD RAIL 646



## STRIPE SINGLE HEAD RAIL 646

STOCK	PROYECTO
<input type="checkbox"/>	<input type="checkbox"/>

### PRECAUCIÓN

El consumo que se menciona pertenece solamente al consumo de la luminaria, el consumo final puede variar dependiendo de la fuente que se utilice.

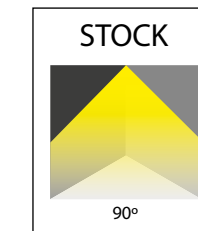
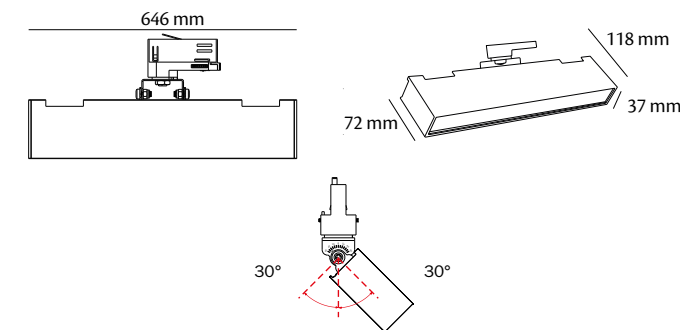

- Luminaria dirigible de un cabezal compatible con riel de 6 entradas y 3 circuitos.
- Iluminación dirigible difusa.
- Disponible en blanco ultra cálido (2700°K | U), blanco cálido (3000°K | W) y blanco neutro (4000°K | N).
- Ideal para uso en galerías, hoteles, museos, salones de exposiciones, joyerías, tiendas de ropa y supermercados.
- Uso únicamente interior.
- Utilizado para iluminación de énfasis.
- Acabado en color negro o blanco.

<b>Temperatura de color</b>	2700°K / 3000°K / 4000°K
<b>Potencia</b>	30W
<b>Tipo de LED</b>	2835SMD SAMSUNG
<b>Cantidad de LEDS</b>	96
<b>Voltaje</b>	90~240VAC
<b>Corriente de Op.</b>	220mA
<b>Consumo</b>	30W
<b>Lumens</b>	2200 LM / 2235 LM / 2300 LM
<b>Eficiencia</b>	82 LM/W / 85 LM/W / 90 LM/W
<b>Dimmeable</b>	0~10V
<b>Peso</b>	1.44kg
<b>Material</b>	Aluminio
<b>Temp.de Op.</b>	-20°C~40°C
<b>Horas de vida</b>	>50000 horas



Debido a los constantes cambios tecnológicos, la información puede variar. Consulta [www.brillanteiluminacion.com](http://www.brillanteiluminacion.com) para ver nuestras actualizaciones.

# DTM40U9.6 / DTM40W9.6 / DTM40N9.6

STRIPE SINGLE HEAD RAIL 964



## STRIPE SINGLE HEAD RAIL 964

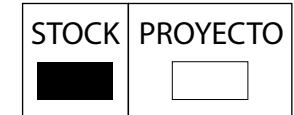

### PRECAUCIÓN

El consumo que se menciona pertenece solamente al consumo de la luminaria, el consumo final puede variar dependiendo de la fuente que se utilice.

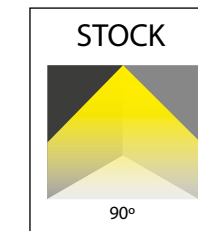
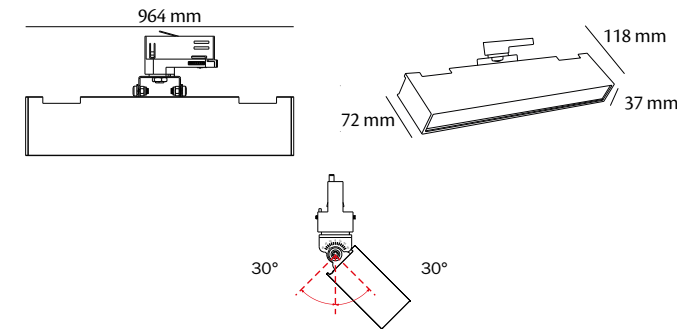

- Luminaria dirigible de un cabezal compatible con riel de 6 entradas y 3 circuitos.
- Iluminación dirigible difusa.
- Disponible en blanco ultra cálido (2700°K | U), blanco cálido (3000°K | W) y blanco neutro (4000°K | N).
- Ideal para uso en galerías, hoteles, museos, salones de exposiciones, joyerías, tiendas de ropa y supermercados.
- Uso únicamente interior.
- Utilizado para iluminación de énfasis.
- Acabado en color negro o blanco.

<b>Temperatura de color</b>	2700°K / 3000°K / 4000°K
<b>Potencia</b>	40W
<b>Tipo de LED</b>	2835SMD SAMSUNG
<b>Cantidad de LEDS</b>	144
<b>Voltaje</b>	90~240VAC
<b>Corriente de Op.</b>	1000mA
<b>Consumo</b>	40W
<b>Lumens</b>	3050 LM / 3100 LM / 3150 LM
<b>Eficiencia</b>	79 LM/W / 80 LM/W / 81 LM/W
<b>Dimmeable</b>	0~10V
<b>Peso</b>	2.12kg
<b>Material</b>	Aluminio
<b>Temp.de Op.</b>	-20°C~40°C
<b>Horas de vida</b>	>50000 horas



Debido a los constantes cambios tecnológicos, la información puede variar. Consulta [www.brillanteiluminacion.com](http://www.brillanteiluminacion.com) para ver nuestras actualizaciones.

# DTM30U3.1... / DTM30W3.1... / DTM30N3.1...

DOT DOUBLE HEAD RAIL 328



## DOT DOUBLE HEAD RAIL 328

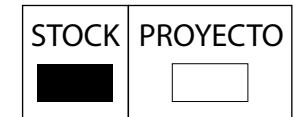

### PRECAUCIÓN

El consumo que se menciona pertenece solamente al consumo de la luminaria, el consumo final puede variar dependiendo de la fuente que se utilice. Los códigos situados en la parte superior se complementan colocando el ángulo de apertura que se desea (15, 24, 36, 15/35 EJEMPLO: DTM30U3.115 ).

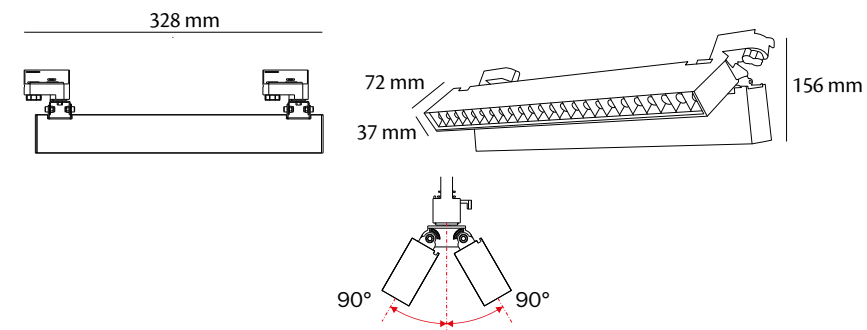

- Luminaria dirigible de dos cabezales compatible con riel de 6 entradas y 3 circuitos.
- Iluminación dirigible concentrada.
- Disponible en blanco ultra cálido (2700°K | U), blanco cálido (3000°K | W) y blanco neutro (4000°K | N).
- Ideal para uso en galerías, hoteles, museos, salones de exposiciones, joyerías, tiendas de ropa y supermercados.
- Uso únicamente interior.
- Utilizado para iluminación de énfasis.
- Acabado en color negro o blanco.

<b>Temperatura de color</b>	2700°K / 3000°K / 4000°K
<b>Potencia</b>	2x15W
<b>Tipo de LED</b>	3030SMD PHILIPS
<b>Cantidad de LEDS</b>	2x12
<b>Voltaje</b>	90~240VAC
<b>Corriente de Op.</b>	220mA
<b>Consumo</b>	30W
<b>Lumens</b>	2400 LM / 2600 LM / 2800 LM
<b>Eficiencia</b>	160 LM/W / 192 LM/W / 186 LM/W
<b>Dimmeable</b>	0~10V
<b>Peso</b>	1.64kg
<b>Material</b>	Aluminio
<b>Temp.de Op.</b>	-20°C~40°C
<b>Horas de vida</b>	>50000 horas

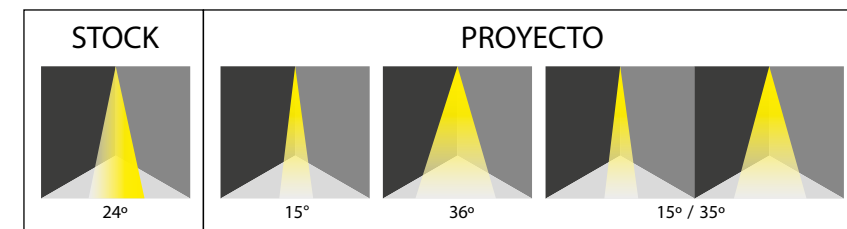

Debido a los constantes cambios tecnológicos, la información puede variar. Consulta [www.brillanteiluminacion.com](http://www.brillanteiluminacion.com) para ver nuestras actualizaciones.

# DTM30U6.7... / DTM30W6.7... / DTM30N6.7...

DOT DOUBLE HEAD RAIL 646



- Luminaria dirigible de dos cabezas compatible con riel de 6 entradas y 3 circuitos.
- Iluminación dirigible concentrada.
- Disponible en blanco ultra cálido (2700°K | U), blanco cálido (3000°K | W) y blanco neutro (4000°K | N).
- Ideal para uso en galerías, hoteles, museos, salones de exposiciones, joyerías, tiendas de ropa y supermercados.
- Uso únicamente interior.
- Utilizado para iluminación de énfasis.
- Acabado en color negro o blanco.



<b>Temperatura de color</b>	2700°K / 3000°K / 4000°K
<b>Potencia</b>	2x30W
<b>Tipo de LED</b>	3030SMD PHILIPS
<b>Cantidad de LEDS</b>	2x24
<b>Voltaje</b>	90~240VAC
<b>Corriente de Op.</b>	220mA
<b>Consumo</b>	60W
<b>Lumens</b>	4600 LM / 2800LM / 2900LM
<b>Eficiencia</b>	164 LM/W / 170 LM/W / 180 LM/W
<b>Dimmeable</b>	0~10V
<b>Peso</b>	2.96kg
<b>Material</b>	Aluminio
<b>Temp.de Op.</b>	-20°C~40°C
<b>Horas de vida</b>	>50000 horas

## DOT DOUBLE HEAD RAIL 646

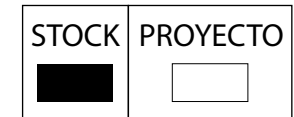

### PRECAUCIÓN

El consumo que se menciona pertenece solamente al consumo de la luminaria, el consumo final puede variar dependiendo de la fuente que se utilice. Los códigos situados en la parte superior se complementan colocando el ángulo de apertura que se desea (15, 24, 36, 15/35 EJEMPLO: DTM30U6.715 ).

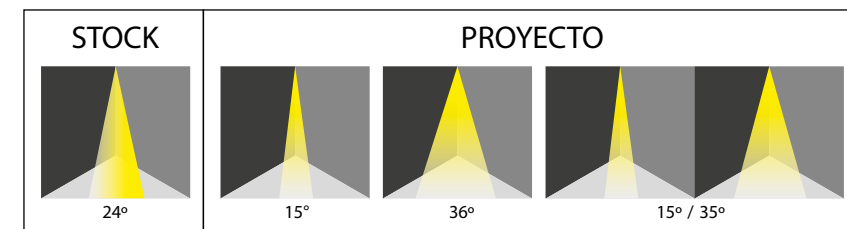
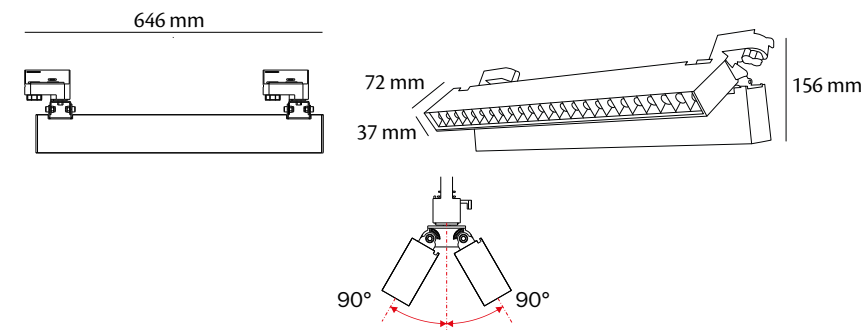

Debido a los constantes cambios tecnológicos, la información puede variar. Consulta [www.brillanteiluminacion.com](http://www.brillanteiluminacion.com) para ver nuestras actualizaciones.

# DTM60U9.7... / DTM60W9.7... / DTM60N9.7...

DOT DOUBLE HEAD RAIL 964



- Luminaria dirigible de dos cabezas compatible con riel de 6 entradas y 3 circuitos.
- Iluminación dirigible concentrada.
- Disponible en blanco ultra cálido (2700°K | U), blanco cálido (3000°K | W) y blanco neutro (4000°K | N).
- Ideal para uso en galerías, hoteles, museos, salones de exposiciones, joyerías, tiendas de ropa y supermercados.
- Uso únicamente interior.
- Utilizado para iluminación de énfasis.
- Acabado en color negro o blanco.



<b>Temperatura de color</b>	2700°K / 3000°K / 4000°K
<b>Potencia</b>	2x40W
<b>Tipo de LED</b>	3030SMD PHILIPS
<b>Cantidad de LEDS</b>	2x36
<b>Voltaje</b>	90~240VAC
<b>Corriente de Op.</b>	1000mA
<b>Consumo</b>	80W
<b>Lumens</b>	6200 LM / 6300 LM / 6400 LM
<b>Eficiencia</b>	160 LM/W / 162 LM/W / 164 LM/W
<b>Dimmeable</b>	0~10V
<b>Peso</b>	4.16kg
<b>Material</b>	Aluminio
<b>Temp.de Op.</b>	-20°C~40°C
<b>Horas de vida</b>	>50000 horas

Debido a los constantes cambios tecnológicos, la información puede variar. Consulta [www.brillanteiluminacion.com](http://www.brillanteiluminacion.com) para ver nuestras actualizaciones.

## DOT DOUBLE HEAD RAIL 964

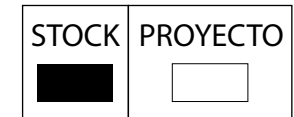

### PRECAUCIÓN

El consumo que se menciona pertenece solamente al consumo de la luminaria, el consumo final puede variar dependiendo de la fuente que se utilice. Los códigos situados en la parte superior se complementan colocando el ángulo de apertura que se desea (15, 24, 36, 15/35 EJEMPLO: DTM60U9.715 ).

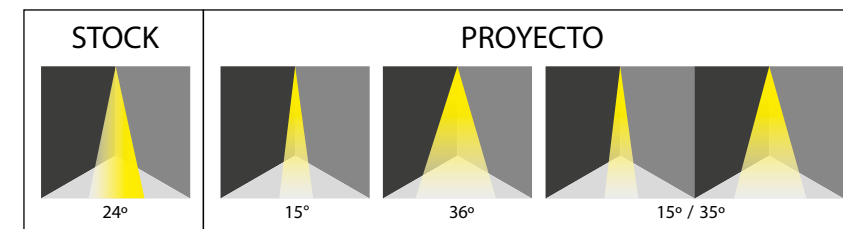
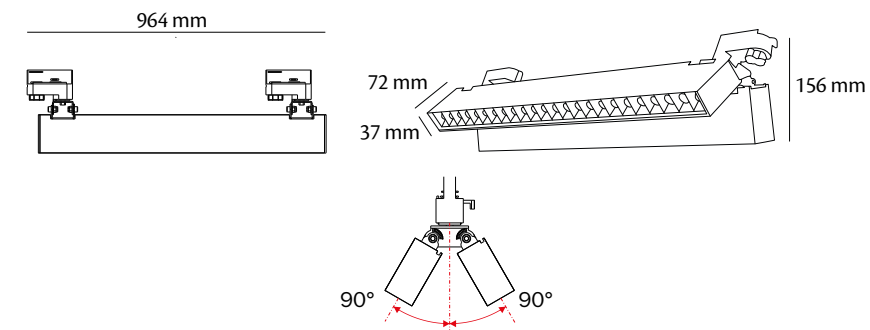

# DTM30U3.2 / DTM30W3.2 / DTM30N3.2

STRIPE DOUBLE HEAD RAIL 328



- Luminaria dirigible de dos cabezales compatible con riel de 6 entradas y 3 circuitos.
- Iluminación dirigible difusa.
- Disponible en blanco ultra cálido (2700°K | U), blanco cálido (3000°K | W) y blanco neutro (4000°K | N).
- Ideal para uso en galerías, hoteles, museos, salones de exposiciones, joyerías, tiendas de ropa y supermercados.
- Uso únicamente interior.
- Utilizado para iluminación de énfasis.
- Acabado en color negro o blanco.



<b>Temperatura de color</b>	2700°K / 3000°K / 4000°K
<b>Potencia</b>	2x15W
<b>Tipo de LED</b>	2835SMD SAMSUNG
<b>Cantidad de LEDS</b>	2x48
<b>Voltaje</b>	90~240VAC
<b>Corriente de Op.</b>	220mA
<b>Consumo</b>	30W
<b>Lumens</b>	2300 LM / 2200 LM / 2400 LM
<b>Eficiencia</b>	152 LM/W / 154 LM/W / 168LM/W
<b>Dimmeable</b>	0~10V
<b>Peso</b>	1.56kg
<b>Material</b>	Aluminio
<b>Temp.de Op.</b>	-20°C~40°C
<b>Horas de vida</b>	>50000 horas

Debido a los constantes cambios tecnológicos, la información puede variar. Consulta [www.brillanteiluminacion.com](http://www.brillanteiluminacion.com) para ver nuestras actualizaciones.



## STRIPE DOUBLE HEAD RAIL 328

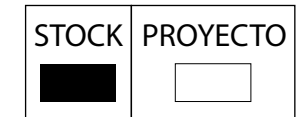

### PRECAUCIÓN

El consumo que se menciona pertenece solamente al consumo de la luminaria, el consumo final puede variar dependiendo de la fuente que se utilice.

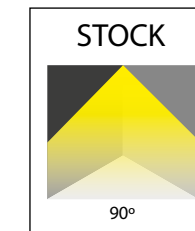
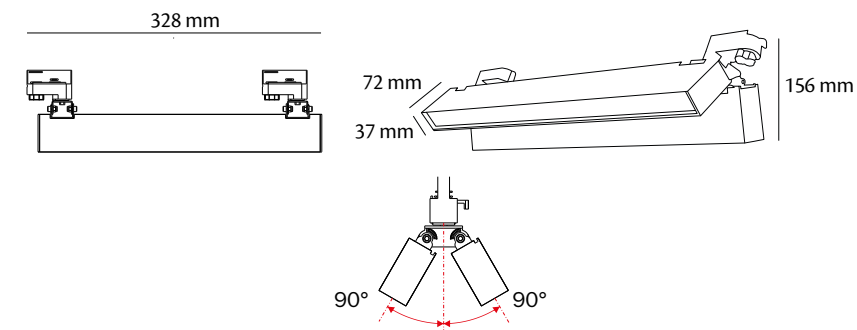



# DTM30U6.8 / DTM30W6.8 / DTM30N6.8

STRIPE DOUBLE HEAD RAIL 646



## STRIPE DOUBLE HEAD RAIL 646

STOCK	PROYECTO
<input type="checkbox"/>	<input type="checkbox"/>

### PRECAUCIÓN

El consumo que se menciona pertenece solamente al consumo de la luminaria, el consumo final puede variar dependiendo de la fuente que se utilice.

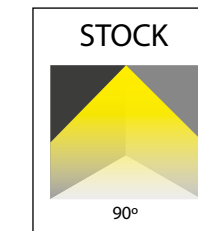
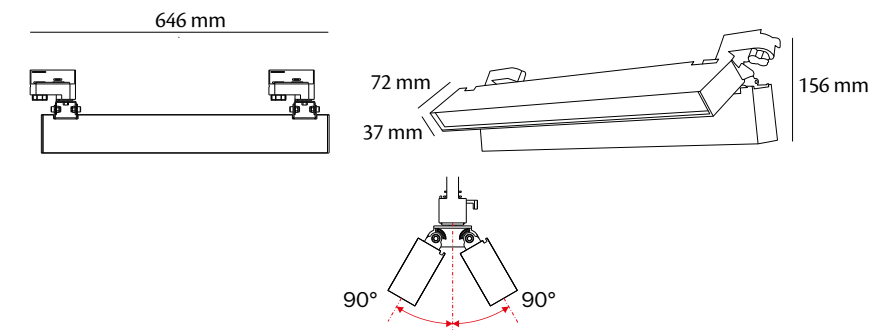

- Luminaria dirigible de dos cabezales compatible con riel de 6 entradas y 3 circuitos.
- Iluminación dirigible difusa.
- Disponible en blanco ultra cálido (2700°K | U), blanco cálido (3000°K | W) y blanco neutro (4000°K | N).
- Ideal para uso en galerías, hoteles, museos, salones de exposiciones, joyerías, tiendas de ropa y supermercados.
- Uso únicamente interior.
- Utilizado para iluminación de énfasis.
- Acabado en color negro o blanco.

<b>Temperatura de color</b>	2700°K / 3000°K / 4000°K
<b>Potencia</b>	2x30W
<b>Tipo de LED</b>	2835SMD SAMSUNG
<b>Cantidad de LEDS</b>	2x96
<b>Voltaje</b>	90~240VAC
<b>Corriente de Op.</b>	700mA
<b>Consumo</b>	60W
<b>Lumens</b>	4400 LM / 4475 LM / 4600 LM
<b>Eficiencia</b>	162 LM/W / 170 LM/W / 180 LM/W
<b>Dimmeable</b>	0~10V
<b>Peso</b>	2.88kg
<b>Material</b>	Aluminio
<b>Temp.de Op.</b>	-20°C~40°C
<b>Horas de vida</b>	>50000 horas



Debido a los constantes cambios tecnológicos, la información puede variar. Consulta [www.brillanteiluminacion.com](http://www.brillanteiluminacion.com) para ver nuestras actualizaciones.

# DTM60U9.8 / DTM60W9.8 / DTM60N9.8

STRIPE DOUBLE HEAD RAIL 964



## STRIPE DOUBLE HEAD RAIL 964

STOCK	PROYECTO
<input checked="" type="checkbox"/>	<input type="checkbox"/>

### PRECAUCIÓN

El consumo que se menciona pertenece solamente al consumo de la luminaria, el consumo final puede variar dependiendo de la fuente que se utilice.

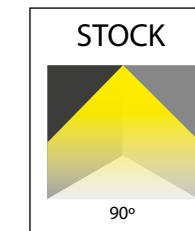
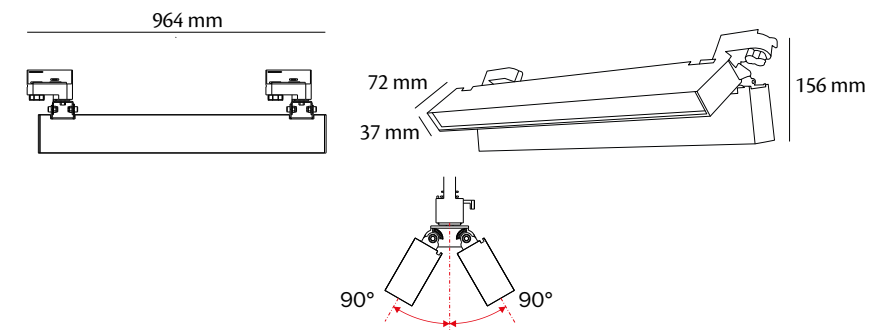

- Luminaria dirigible de dos cabezales compatible con riel de 6 entradas y 3 circuitos.
- Iluminación dirigible difusa.
- Disponible en blanco ultra cálido (2700°K | U), blanco cálido (3000°K | W) y blanco neutro (4000°K | N).
- Ideal para uso en galerías, hoteles, museos, salones de exposiciones, joyerías, tiendas de ropa y supermercados.
- Uso únicamente interior.
- Utilizado para iluminación de énfasis.
- Acabado en color negro o blanco.

<b>Temperatura de color</b>	2700°K / 3000°K / 4000°K
<b>Potencia</b>	2x40W
<b>Tipo de LED</b>	2835SMD SAMSUNG
<b>Cantidad de LEDS</b>	2x144
<b>Voltaje</b>	90~240VAC
<b>Corriente de Op.</b>	1000mA
<b>Consumo</b>	80W
<b>Lumens</b>	3050 LM / 3100 LM / 3150 LM
<b>Eficiencia</b>	79 LM/W / 80 LM/W / 81 LM/W
<b>Dimmeable</b>	0~10V
<b>Peso</b>	4.08kg
<b>Material</b>	Aluminio
<b>Temp.de Op.</b>	-20°C~40°C
<b>Horas de vida</b>	>50000 horas



Debido a los constantes cambios tecnológicos, la información puede variar. Consulta [www.brillanteiluminacion.com](http://www.brillanteiluminacion.com) para ver nuestras actualizaciones.

# DM15U3.3... / DM15W3.3... / DM15N3.3...

DOT BLOCK SURFACE 328



- Luminaria downlight con formato rectangular para empotrar.
- Iluminación concentrada.
- Disponible en blanco ultra cálido (2700°K | U), blanco cálido (3000°K | W) y blanco neutro (4000°K | N).
- Ideal para uso en galerías, hoteles, museos, salones de exposiciones, joyerías, tiendas de ropa y supermercados.
- Uso únicamente interior.
- Utilizado para iluminación de énfasis.
- Acabado en color negro o blanco.



<b>Temperatura de color</b>	2700°K / 3000°K / 4000°K
<b>Potencia</b>	15W
<b>Tipo de LED</b>	3030SMD PHILIPS
<b>Cantidad de LEDS</b>	12
<b>Voltaje</b>	90~240VAC
<b>Corriente de Op.</b>	350mA
<b>Consumo</b>	15W
<b>Lumens</b>	1200 LM / 1300 LM / 1400 LM
<b>Eficiencia</b>	80 LM/W / 86 LM/W / 93 LM/W
<b>Dimmeable</b>	0~10V
<b>Peso</b>	0.84kg
<b>Material</b>	Aluminio
<b>Temp.de Op.</b>	-20°C~40°C
<b>Horas de vida</b>	>50000 horas

Debido a los constantes cambios tecnológicos, la información puede variar. Consulta [www.brillanteiluminacion.com](http://www.brillanteiluminacion.com) para ver nuestras actualizaciones.



## DOT BLOCK SURFACE 328

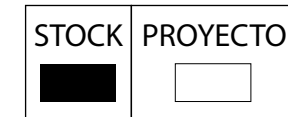

### PRECAUCIÓN

El consumo que se menciona pertenece solamente al consumo de la luminaria, el consumo final puede variar dependiendo de la fuente que se utilice. Los códigos situados en la parte superior se complementan colocando el ángulo de apertura que se desea (15, 24, 36, 15/35 EJEMPLO: DM15U3.315).

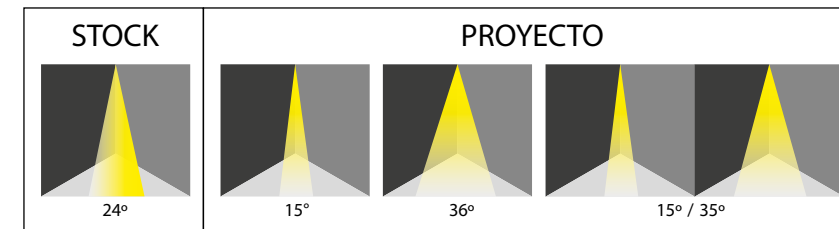
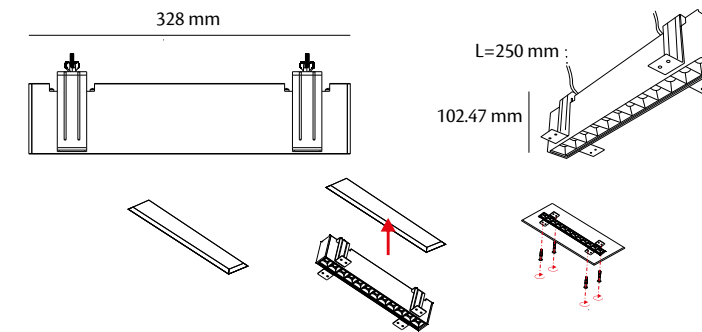

# DM30U6.3... / DM30W6.3... / DM30N6.3...

DOT BLOCK SURFACE 646



- Luminaria downlight con formato rectangular para empotrar.
- Iluminación concentrada.
- Disponible en blanco ultra cálido (2700°K | U), blanco cálido (3000°K | W) y blanco neutro (4000°K | N).
- Ideal para uso en galerías, hoteles, museos, salones de exposiciones, joyerías, tiendas de ropa y supermercados.
- Uso únicamente interior.
- Utilizado para iluminación de énfasis.
- Acabado en color negro o blanco.



<b>Temperatura de color</b>	2700°K / 3000°K / 4000°K
<b>Potencia</b>	30W
<b>Tipo de LED</b>	3030SMD PHILIPS
<b>Cantidad de LEDS</b>	24
<b>Voltaje</b>	90~240VAC
<b>Corriente de Op.</b>	700mA
<b>Consumo</b>	32.7W
<b>Lumens</b>	2300 LM / 1400 LM / 1450 LM
<b>Eficiencia</b>	82 LM/W / 85 LM/W / 90 LM/W
<b>Dimmeable</b>	0~10V
<b>Peso</b>	1.48kg
<b>Material</b>	Aluminio
<b>Temp.de Op.</b>	-20°C~40°C
<b>Horas de vida</b>	>50000 horas

Debido a los constantes cambios tecnológicos, la información puede variar. Consulta [www.brillanteiluminacion.com](http://www.brillanteiluminacion.com) para ver nuestras actualizaciones.

## DOT BLOCK SURFACE 646

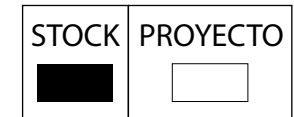

### PRECAUCIÓN

El consumo que se menciona pertenece solamente al consumo de la luminaria, el consumo final puede variar dependiendo de la fuente que se utilice. Los códigos situados en la parte superior se complementan colocando el ángulo de apertura que se desea (15, 24, 36, 15/35 EJEMPLO: DM30U3.315).

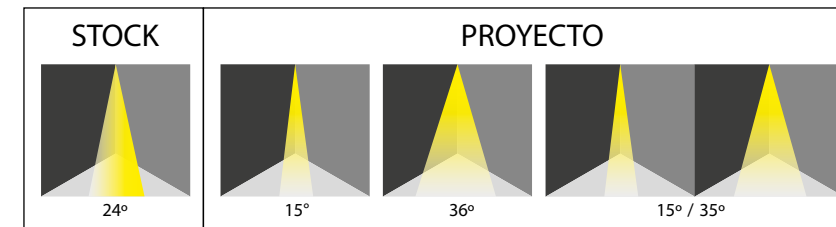
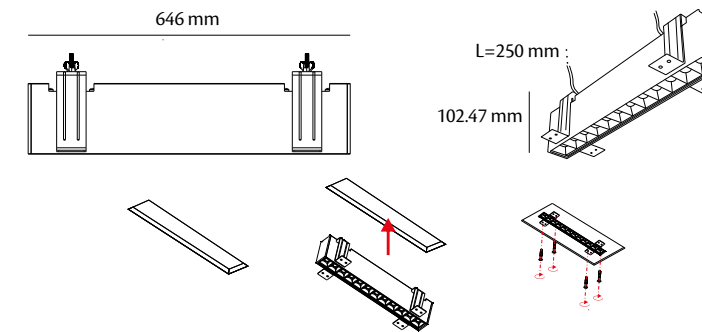

# DM40U9.3... / DM40W9.3... / DM40N9.3...

DOT BLOCK SURFACE 964



## DOT BLOCK SURFACE 964

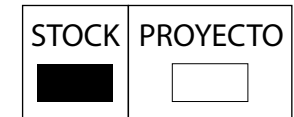

### PRECAUCIÓN

El consumo que se menciona pertenece solamente al consumo de la luminaria, el consumo final puede variar dependiendo de la fuente que se utilice. Los códigos situados en la parte superior se complementan colocando el ángulo de apertura que se desea (15, 24, 36, 15/35 EJEMPLO: DM40U9.315).

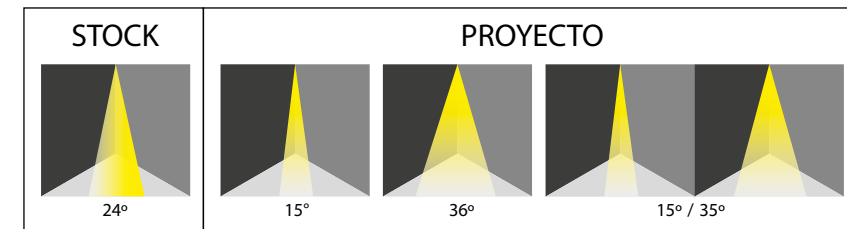
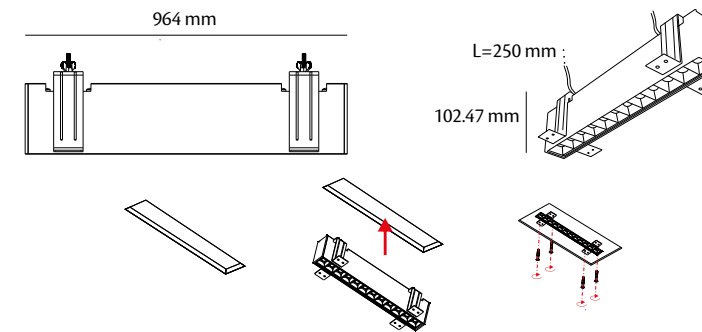

- Luminaria downlight con formato rectangular para empotrar.
- Iluminación concentrada.
- Disponible en blanco ultra cálido (2700°K | U), blanco cálido (3000°K | W) y blanco neutro (4000°K | N).
- Ideal para uso en galerías, hoteles, museos, salones de exposiciones, joyerías, tiendas de ropa y supermercados.
- Uso únicamente interior.
- Utilizado para iluminación de énfasis.
- Acabado en color negro o blanco.



<b>Temperatura de color</b>	2700°K / 3000°K / 4000°K
<b>Potencia</b>	40W
<b>Tipo de LED</b>	3030SMD PHILIPS
<b>Cantidad de LEDS</b>	36
<b>Voltaje</b>	90~240VAC
<b>Corriente de Op.</b>	1000mA
<b>Consumo</b>	44W
<b>Lumens</b>	3100 LM / 3150 LM / 3200 LM
<b>Eficiencia</b>	80 LM /W / 81 LM/W / 82 LM/W
<b>Dimmeable</b>	0~10V
<b>Peso</b>	1.98kg
<b>Material</b>	Aluminio
<b>Temp.de Op.</b>	-20°C~40°C
<b>Horas de vida</b>	>50000 horas

Debido a los constantes cambios tecnológicos, la información puede variar. Consulta [www.brillanteiluminacion.com](http://www.brillanteiluminacion.com) para ver nuestras actualizaciones.

# DM15U3.4 / DM15W3.4 / DM15N3.4

## STRIPE BLOCK SURFACE 328



- Luminaria downlight con formato rectangular para empotrar.
- Iluminación difusa.
- Disponible en blanco ultra cálido (2700°K | U), blanco cálido (3000°K | W) y blanco neutro (4000°K | N).
- Ideal para uso en galerías, hoteles, museos, salones de exposiciones, joyerías, tiendas de ropa y supermercados.
- Uso únicamente interior.
- Utilizado para iluminación de énfasis.
- Acabado en color negro o blanco.



<b>Temperatura de color</b>	2700°K / 3000°K / 4000°K
<b>Potencia</b>	15W
<b>Tipo de LED</b>	2835SMD SAMSUNG
<b>Cantidad de LEDS</b>	48
<b>Voltaje</b>	90~240VAC
<b>Corriente de Op.</b>	0.1A
<b>Consumo</b>	15W
<b>Lumens</b>	1150 LM / 1100 LM / 1200 LM
<b>Eficiencia</b>	76 LM/W / 77 LM/W / 84 LM/W
<b>Dimmeable</b>	0~10V
<b>Peso</b>	0.80kg
<b>Material</b>	Aluminio
<b>Temp.de Op.</b>	-20°C~40°C
<b>Horas de vida</b>	>50000 horas

Debido a los constantes cambios tecnológicos, la información puede variar. Consulta [www.brillanteiluminacion.com](http://www.brillanteiluminacion.com) para ver nuestras actualizaciones.



## STRIPE BLOCK SURFACE 328

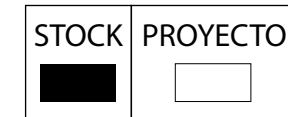

### PRECAUCIÓN

El consumo que se menciona pertenece solamente al consumo de la luminaria, el consumo final puede variar dependiendo de la fuente que se utilice.

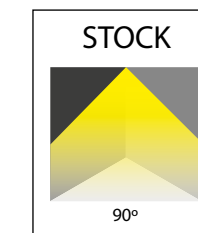
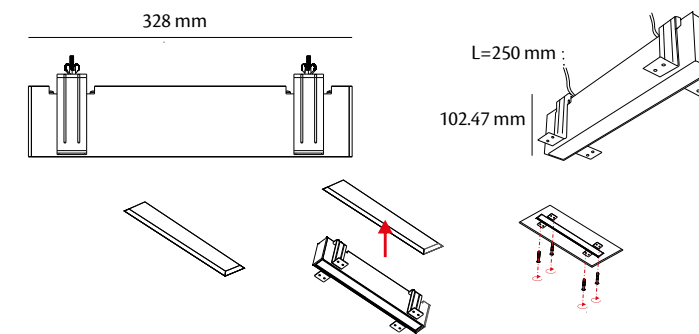

# DM30U6.4 / DM30W6.4 / DM30N6.4

## STRIPE BLOCK SURFACE 646



- Luminaria downlight con formato rectangular para empotrar.
- Iluminación difusa.
- Disponible en blanco ultra cálido (2700°K | U), blanco cálido (3000°K | W) y blanco neutro (4000°K | N).
- Ideal para uso en galerías, hoteles, museos, salones de exposiciones, joyerías, tiendas de ropa y supermercados.
- Uso únicamente interior.
- Utilizado para iluminación de énfasis.
- Acabado en color negro o blanco.



<b>Temperatura de color</b>	2700°K / 3000°K / 4000°K
<b>Potencia</b>	30W
<b>Tipo de LED</b>	2835SMD SAMSUNG
<b>Cantidad de LEDS</b>	96
<b>Voltaje</b>	90~240VAC
<b>Corriente de Op.</b>	0.22A
<b>Consumo</b>	30W
<b>Lumens</b>	2200 LM / 2235 LM / 2300 LM
<b>Eficiencia</b>	82 LM/W / 85 LM/W / 90 LM/W
<b>Dimmeable</b>	0~10V
<b>Peso</b>	1.38kg
<b>Material</b>	Aluminio
<b>Temp.de Op.</b>	-20°C~40°C
<b>Horas de vida</b>	>50000 horas

Debido a los constantes cambios tecnológicos, la información puede variar. Consulta [www.brillanteiluminacion.com](http://www.brillanteiluminacion.com) para ver nuestras actualizaciones.



## STRIPE BLOCK SURFACE 646

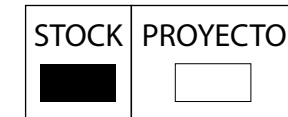

### PRECAUCIÓN

El consumo que se menciona pertenece solamente al consumo de la luminaria, el consumo final puede variar dependiendo de la fuente que se utilice.

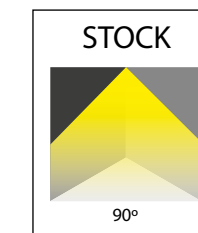
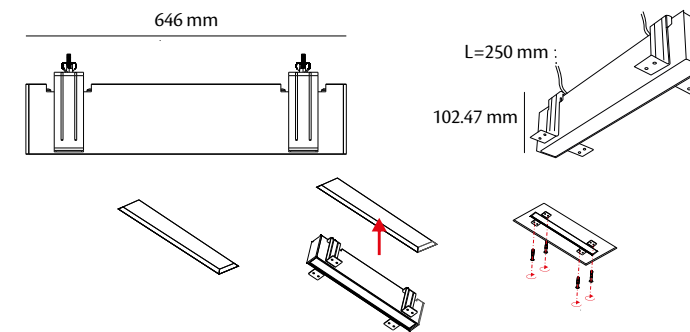

# DM40U9.4 / DM40W9.4 / DM40N9.4

STRIPE BLOCK SURFACE 964



## STRIPE BLOCK SURFACE 964

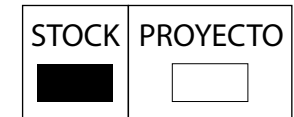

### PRECAUCIÓN

El consumo que se menciona pertenece solamente al consumo de la luminaria, el consumo final puede variar dependiendo de la fuente que se utilice.

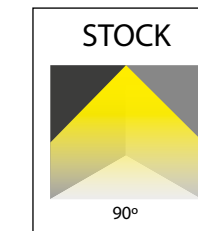
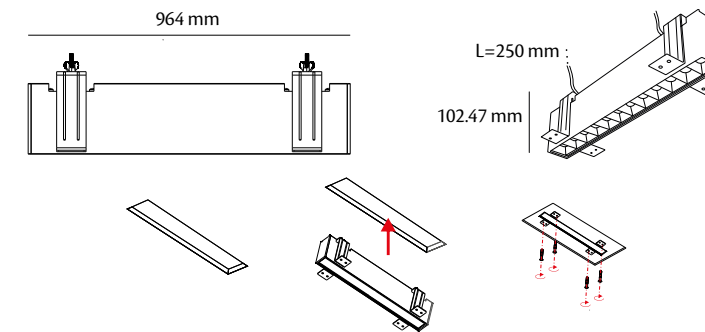

- Luminaria downlight con formato rectangular para empotrar.
- Iluminación difusa.
- Disponible en blanco ultra cálido (2700°K | U), blanco cálido (3000°K | W) y blanco neutro (4000°K | N).
- Ideal para uso en galerías, hoteles, museos, salones de exposiciones, joyerías, tiendas de ropa y supermercados.
- Uso únicamente interior.
- Utilizado para iluminación de énfasis.
- Acabado en color negro o blanco.

<b>Temperatura de color</b>	2700°K / 3000°K / 4000°K
<b>Potencia</b>	40W
<b>Tipo de LED</b>	2835SMD SAMSUNG
<b>Cantidad de LEDS</b>	144
<b>Voltaje</b>	90~240VAC
<b>Corriente de Op.</b>	0.31A
<b>Consumo</b>	41.1W
<b>Lumens</b>	3050 LM / 3100 LM / 3150 LM
<b>Eficiencia</b>	79 LM/W / 80 LM/W / 81 LM/W
<b>Dimmeable</b>	0~10V
<b>Peso</b>	1.92kg
<b>Material</b>	Aluminio
<b>Temp.de Op.</b>	-20°C~40°C
<b>Horas de vida</b>	>50000 horas



Debido a los constantes cambios tecnológicos, la información puede variar. Consulta [www.brillanteiluminacion.com](http://www.brillanteiluminacion.com) para ver nuestras actualizaciones.



# DTSM15U3.1... / DTSM15W3.1... / DTSM15N3.1...

DOT BLOCK CEILING 328



## DOT BLOCK CEILING 328

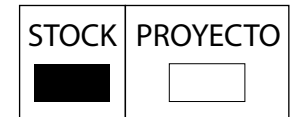

### PRECAUCIÓN

El consumo que se menciona pertenece solamente al consumo de la luminaria, el consumo final puede variar dependiendo de la fuente que se utilice. Los códigos situados en la parte superior se complementan colocando el ángulo de apertura que se desea (15, 24, 36, 15/35 EJEMPLO: DTSM15U3.115).

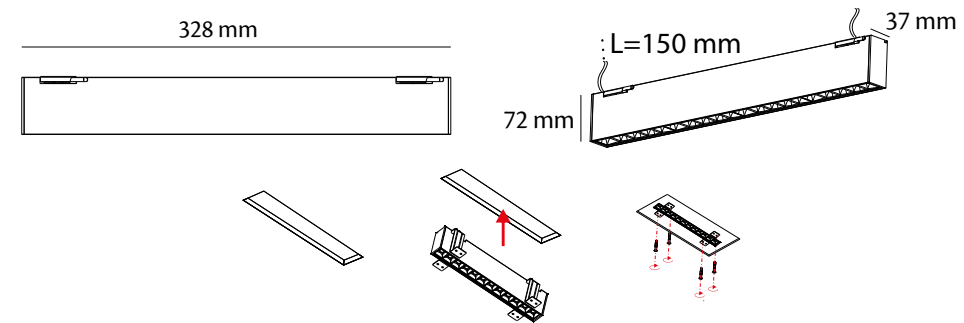

- Luminaria downlight con formato rectangular para sobreponer.
- Iluminación concentrada.
- Disponible en blanco ultra cálido (2700°K | U), blanco cálido (3000°K | W) y blanco neutro (4000°K | N).
- Ideal para uso en galerías, hoteles, museos, salones de exposiciones, joyerías, tiendas de ropa y supermercados.
- Uso únicamente interior.
- Utilizado para iluminación de énfasis.
- Acabado en color negro o blanco.

<b>Temperatura de color</b>	2700°K / 3000°K / 4000°K
<b>Potencia</b>	15W
<b>Tipo de LED</b>	3030SMD PHILIPS
<b>Cantidad de LEDS</b>	12
<b>Voltaje</b>	90~240VAC
<b>Corriente de Op.</b>	350mA
<b>Consumo</b>	15W
<b>Lumens</b>	1200 LM / 1300 LM / 1400 LM
<b>Eficiencia</b>	80 LM/W / 86 LM/W / 93 LM/W
<b>Dimmeable</b>	0~10V
<b>Peso</b>	0.78kg
<b>Material</b>	Aluminio
<b>Temp.de Op.</b>	-20°C~40°C
<b>Horas de vida</b>	>50000 horas

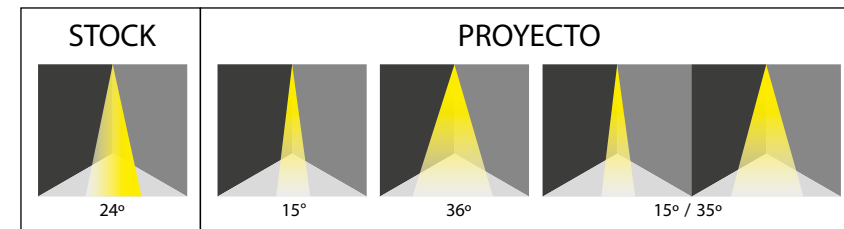

Debido a los constantes cambios tecnológicos, la información puede variar. Consulta [www.brillanteiluminacion.com](http://www.brillanteiluminacion.com) para ver nuestras actualizaciones.

# DTSM30U6.1... / DTSM30W6.1... / DTSM30N6.1...

DOT BLOCK CEILING 646



- Luminaria downlight con formato rectangular para sobreponeer.
- Iluminación concentrada.
- Disponible en blanco ultra cálido (2700°K | U), blanco cálido (3000°K | W) y blanco neutro (4000°K | N).
- Ideal para uso en galerías, hoteles, museos, salones de exposiciones, joyerías, tiendas de ropa y supermercados.
- Uso únicamente interior.
- Utilizado para iluminación de énfasis.
- Acabado en color negro o blanco.



<b>Temperatura de color</b>	2700°K / 3000°K / 4000°K
<b>Potencia</b>	30W
<b>Tipo de LED</b>	3030SMD PHILIPS
<b>Cantidad de LEDS</b>	24
<b>Voltaje</b>	90~240VAC
<b>Corriente de Op.</b>	700mA
<b>Consumo</b>	30W
<b>Lumens</b>	2300 LM / 1400 LM / 1450 LM
<b>Eficiencia</b>	82 LM/W / 85 LM/W / 90 LM/W
<b>Dimmeable</b>	0~10V
<b>Peso</b>	1.40kg
<b>Material</b>	Aluminio
<b>Temp.de Op.</b>	-20°C~40°C
<b>Horas de vida</b>	>50000 horas

Debido a los constantes cambios tecnológicos, la información puede variar. Consulta [www.brillanteiluminacion.com](http://www.brillanteiluminacion.com) para ver nuestras actualizaciones.

## DOT BLOCK CEILING 646

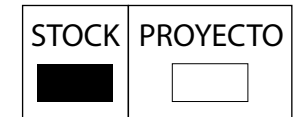

### PRECAUCIÓN

El consumo que se menciona pertenece solamente al consumo de la luminaria, el consumo final puede variar dependiendo de la fuente que se utilice. Los códigos situados en la parte superior se complementan colocando el ángulo de apertura que se desea (15, 24, 36, 15/35 EJEMPLO: DTSM30U6.115).

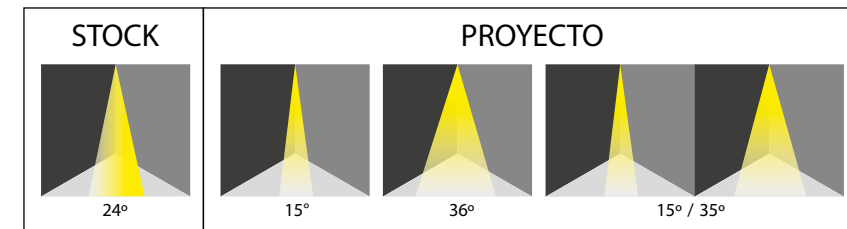
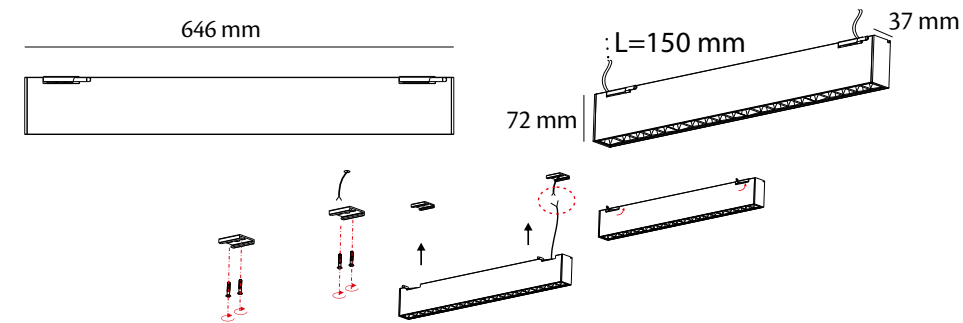

# DTSM40U9.1... / DTSM40W9.1... / DTSM40N9.1...

DOT BLOCK CEILING 964



## DOT BLOCK CEILING 964

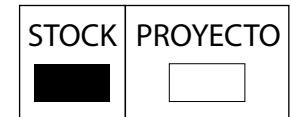

### PRECAUCIÓN

El consumo que se menciona pertenece solamente al consumo de la luminaria, el consumo final puede variar dependiendo de la fuente que se utilice. Los códigos situados en la parte superior se complementan colocando el ángulo de apertura que se desea (15, 24, 36, 15/35 EJEMPLO: DTSM40U9.115).

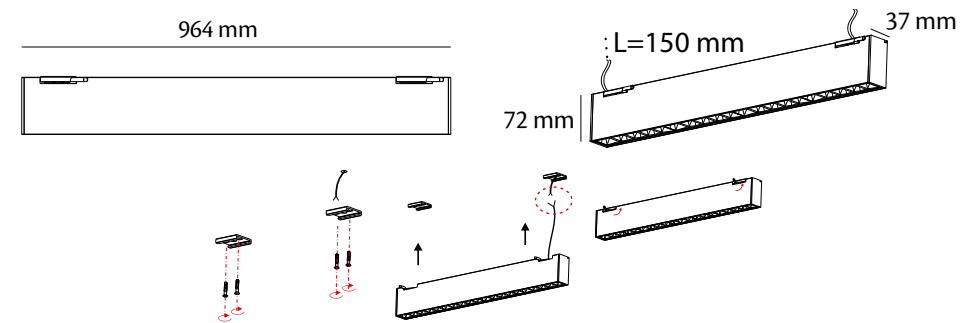

- Luminaria downlight con formato rectangular para sobreponer.
- Iluminación concentrada.
- Disponible en blanco ultra cálido (2700°K | U), blanco cálido (3000°K | W) y blanco neutro (4000°K | N).
- Ideal para uso en galerías, hoteles, museos, salones de exposiciones, joyerías, tiendas de ropa y supermercados.
- Uso únicamente interior.
- Utilizado para iluminación de énfasis.
- Acabado en color negro o blanco.

<b>Temperatura de color</b>	2700°K / 3000°K / 4000°K
<b>Potencia</b>	40W
<b>Tipo de LED</b>	3030SMD PHILIPS
<b>Cantidad de LEDS</b>	36
<b>Voltaje</b>	90~240VAC
<b>Corriente de Op.</b>	1000mA
<b>Consumo</b>	40W
<b>Lumens</b>	3100 LM / 3150 LM / 3200 LM
<b>Eficiencia</b>	80 LM/W / 81 LM/W / 82 LM/W
<b>Dimmeable</b>	0~10V
<b>Peso</b>	1.98kg
<b>Material</b>	Aluminio
<b>Temp.de Op.</b>	-20°C~40°C
<b>Horas de vida</b>	>50000 horas

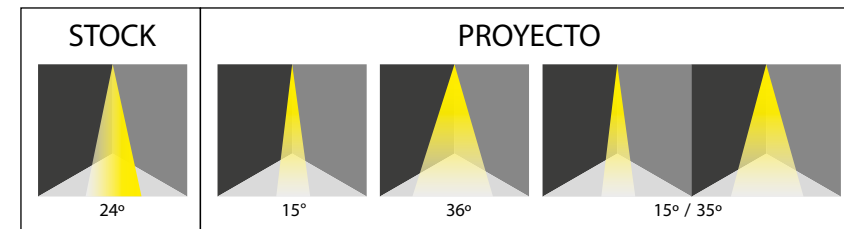

Debido a los constantes cambios tecnológicos, la información puede variar. Consulta [www.brillanteiluminacion.com](http://www.brillanteiluminacion.com) para ver nuestras actualizaciones.

# DTSM15U3.2 / DTSM15W3.2 / DTSM15N3.2

STRIPE BLOCK CEILING 328



## STRIPE BLOCK CEILING 328

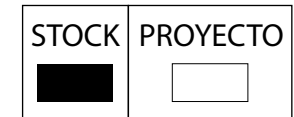

### PRECAUCIÓN

El consumo que se menciona pertenece solamente al consumo de la luminaria, el consumo final puede variar dependiendo de la fuente que se utilice.

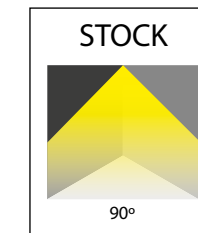
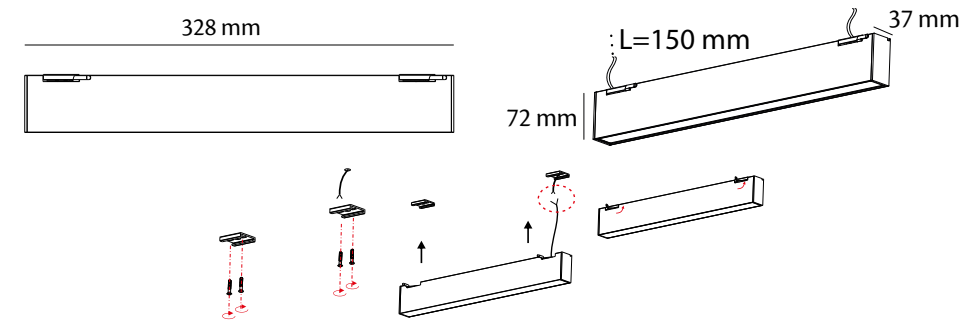

- Luminaria downlight con formato rectangular para sobreponer.
- Iluminación difusa.
- Disponible en blanco ultra cálido (2700°K | U), blanco cálido (3000°K | W) y blanco neutro (4000°K | N).
- Ideal para uso en galerías, hoteles, museos, salones de exposiciones, joyerías, tiendas de ropa y supermercados.
- Uso únicamente interior.
- Utilizado para iluminación de énfasis.
- Acabado en color negro o blanco.

<b>Temperatura de color</b>	2700°K / 3000°K / 4000°K
<b>Potencia</b>	15W
<b>Tipo de LED</b>	2835SMD SAMSUNG
<b>Cantidad de LEDS</b>	48
<b>Voltaje</b>	90~240VAC
<b>Corriente de Op.</b>	350mA
<b>Consumo</b>	15W
<b>Lumens</b>	1150 LM / 1100 LM / 1200 LM
<b>Eficiencia</b>	76 LM/W / 77 LM/W / 84 LM/W
<b>Dimmeable</b>	0~10V
<b>Peso</b>	0.72kg
<b>Material</b>	Aluminio
<b>Temp.de Op.</b>	-20°C~40°C
<b>Horas de vida</b>	>50000 horas



Debido a los constantes cambios tecnológicos, la información puede variar. Consulta [www.brillanteiluminacion.com](http://www.brillanteiluminacion.com) para ver nuestras actualizaciones.

# DTSM30U6.2 / DTSM30W6.2 / DTSM30N6.2

STRIPE BLOCK CEILING 646



## STRIPE BLOCK CEILING 646

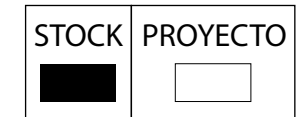

### PRECAUCIÓN

El consumo que se menciona pertenece solamente al consumo de la luminaria, el consumo final puede variar dependiendo de la fuente que se utilice.

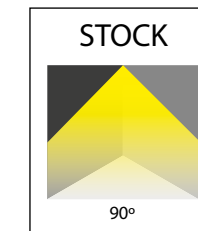
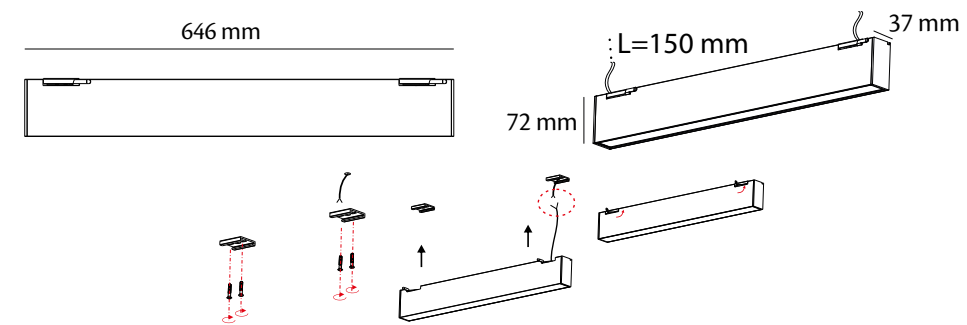

- Luminaria downlight con formato rectangular para sobreponeer.
- Iluminación difusa.
- Disponible en blanco ultra cálido (2700°K | U), blanco cálido (3000°K | W) y blanco neutro (4000°K | N).
- Ideal para uso en galerías, hoteles, museos, salones de exposiciones, joyerías, tiendas de ropa y supermercados.
- Uso únicamente interior.
- Utilizado para iluminación de énfasis.
- Acabado en color negro o blanco.

<b>Temperatura de color</b>	2700°K / 3000°K / 4000°K
<b>Potencia</b>	30W
<b>Tipo de LED</b>	2835SMD SAMSUNG
<b>Cantidad de LEDS</b>	96
<b>Voltaje</b>	90~240VAC
<b>Corriente de Op.</b>	700mA
<b>Consumo</b>	30W
<b>Lumens</b>	2200 LM / 2235 LM / 2300 LM
<b>Eficiencia</b>	82 LM/W / 85 LM/W / 90 LM/W
<b>Dimmeable</b>	0~10V
<b>Peso</b>	1.32kg
<b>Material</b>	Aluminio
<b>Temp.de Op.</b>	-20°C~40°C
<b>Horas de vida</b>	>50000 horas



Debido a los constantes cambios tecnológicos, la información puede variar. Consulta [www.brillanteiluminacion.com](http://www.brillanteiluminacion.com) para ver nuestras actualizaciones.

# DTSM40U9.2 / DTSM40W9.2 / DTSM40N9.2

STRIPE BLOCK CEILING 964



## STRIPE BLOCK CEILING 946

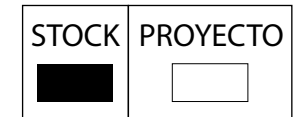

### PRECAUCIÓN

El consumo que se menciona pertenece solamente al consumo de la luminaria, el consumo final puede variar dependiendo de la fuente que se utilice.

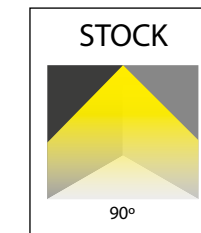
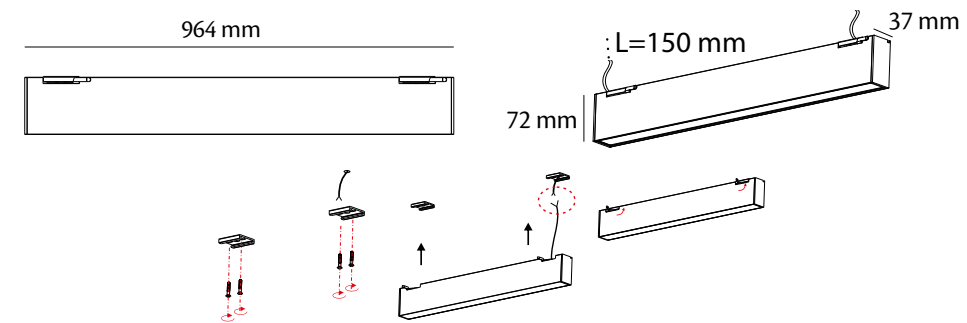

- Luminaria downlight con formato rectangular para sobreponer.
- Iluminación difusa.
- Disponible en blanco ultra cálido (2700°K | U), blanco cálido (3000°K | W) y blanco neutro (4000°K | N).
- Ideal para uso en galerías, hoteles, museos, salones de exposiciones, joyerías, tiendas de ropa y supermercados.
- Uso únicamente interior.
- Utilizado para iluminación de énfasis.
- Acabado en color negro o blanco.



<b>Temperatura de color</b>	2700°K / 3000°K / 4000°K
<b>Potencia</b>	40W
<b>Tipo de LED</b>	2835SMD SAMSUNG
<b>Cantidad de LEDS</b>	144
<b>Voltaje</b>	90~240VAC
<b>Corriente de Op.</b>	1000mA
<b>Consumo</b>	40W
<b>Lumens</b>	3050 LM / 3100 LM / 3150 LM
<b>Eficiencia</b>	76 LM/W / 80 LM/W / 81 LM/W
<b>Dimmeable</b>	0~10V
<b>Peso</b>	1.88kg
<b>Material</b>	Aluminio
<b>Temp.de Op.</b>	-20°C~40°C
<b>Horas de vida</b>	>50000 horas

Debido a los constantes cambios tecnológicos, la información puede variar. Consulta [www.brillanteiluminacion.com](http://www.brillanteiluminacion.com) para ver nuestras actualizaciones.

# EMPOTRADOS



## EMPOTRADOS

Luminarias para empotrar en piso o muro, ideal para iluminar fachadas y columnas

---

## **EMPOTRADOS**

Luminarias para empotrar en piso o muro, ideal para iluminar fachadas y columnas



# EM6SW.1

## LINEAL 6W II SIMÉTRICA



- Luminaria lineal de 6W y peso de 1.1kg.
- Blanco cálido (3000°K | W).
- Apertura simétrica.
- Instalación empotrable en pisos.
- Placas de PVC para instalación por colado, evita deformaciones en el housing.
- Uso para interiores o exteriores.
- Alta resistencia al impacto.
- Acabado acero inoxidable.



<b>Temperatura de color</b>	3000°K
<b>Potencia</b>	3x2W
<b>Tipo de LED</b>	OSRAM
<b>Cantidad de LEDS</b>	3
<b>Voltaje</b>	90~277VAC
<b>Corriente de Op.</b>	89mA
<b>Consumo</b>	6W
<b>Lumens</b>	333 LM
<b>Eficiencia</b>	55.5 LM/W
<b>Dimmeable (opcional)</b>	TRIAC
<b>Material</b>	Cuerpo de aluminio fundido a presión cubierto con polvo gris oscuro, con cubierta de acero inoxidable y vidrio templado de 8mm
<b>Housing</b>	ABS
<b>Cable</b>	H05RN-F 3X1.0mm <sup>2</sup> L=0.5m
<b>Temp.de Op.</b>	-20°C~40°C

Debido a los constantes cambios tecnológicos, la información puede variar. Consulta [www.brillanteiluminacion.com](http://www.brillanteiluminacion.com) para ver nuestras actualizaciones.



## LINEAL 6W II SIMÉTRICA



### PRECAUCIÓN

Es necesario realizar una buena instalación que impida la entrada de agentes corrosivos (humedad, agua o polvo) en los cables de alimentación. Los códigos situados en la parte superior se complementan colocando el ángulo de apertura que se desea (25,9,13,30 EJEMPLO: EM6SW.125).

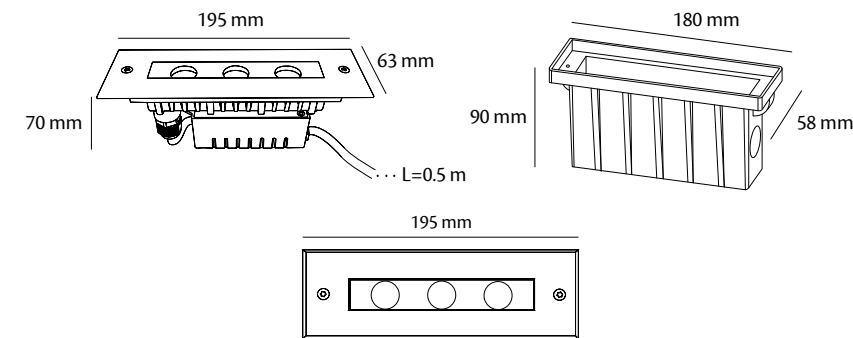

### ACCESORIOS

Soporte para housing

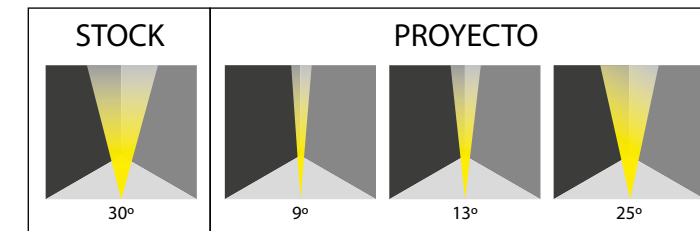
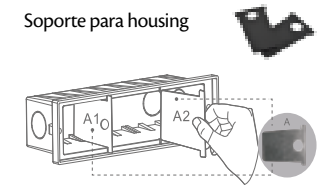

# EM6AW.1

## LINEAL 6W II ASIMÉTRICA



### LINEAL 6W II ASIMÉTRICA



#### PRECAUCIÓN

Es necesario realizar una buena instalación que impida la entrada de agentes corrosivos (humedad, agua o polvo) en los cables de alimentación.

#### ACCESORIOS

Soporte para housing

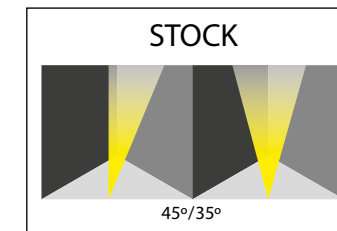
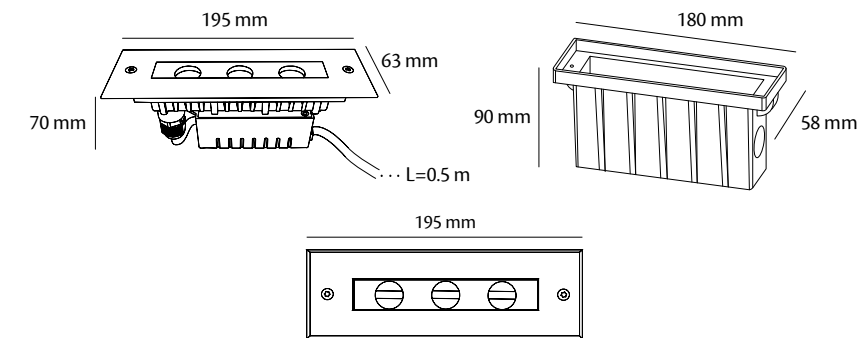
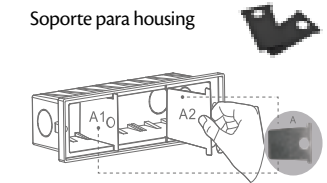

- Luminaria lineal de 6W y peso de 1.1kg.
- Blanco cálido (3000°K | W).
- Apertura asimétrica.
- Instalación empotrable en pisos.
- Placas de PVC para instalación por colado, evita deformaciones en el housing.
- Uso para interiores o exteriores.
- Alta resistencia al impacto.
- Acabado acero inoxidable.

<b>Temperatura de color</b>	3000°K
<b>Potencia</b>	3x2W
<b>Tipo de LED</b>	OSRAM
<b>Cantidad de LEDS</b>	3
<b>Voltaje</b>	90~277VAC
<b>Corriente de Op.</b>	89mA
<b>Consumo</b>	6W
<b>Lumens</b>	285 LM
<b>Eficiencia</b>	47.5 LM/W
<b>Dimmeable (opcional)</b>	TRIAC
<b>Material</b>	Cuerpo de aluminio fundido a presión cubierto con polvo gris oscuro, con cubierta de acero inoxidable y vidrio templado de 8mm
<b>Housing</b>	ABS
<b>Cable</b>	H05RN-F 3X1.0mm <sup>2</sup> L=0.5m
<b>Temp.de Op.</b>	-20°C~40°C

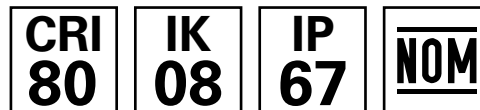

Debido a los constantes cambios tecnológicos, la información puede variar. Consulta [www.brillanteiluminacion.com](http://www.brillanteiluminacion.com) para ver nuestras actualizaciones.

# LKB0616WW / LKB0616CW

LINEAL 12W SIMÉTRICA



- Luminaria lineal de 12W y peso de 1.6kg.
- Disponible en blanco cálido (3000°K | WW) y blanco frío (6000°K | CW).
- Apertura simétrica.
- Instalación empotrable en pisos.
- Placas de PVC para instalación por colado, evita deformaciones en el housing.
- Uso para interiores o exteriores.
- Alta resistencia al impacto.
- Acabado acero inoxidable.

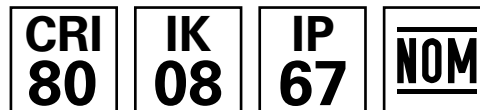

<b>Temperatura de color</b>	3000°K / 6000°K
<b>Potencia</b>	6x2W
<b>Tipo de LED</b>	OSRAM
<b>Cantidad de LEDS</b>	6
<b>Voltaje</b>	90~240VAC
<b>Corriente de Op.</b>	100mA
<b>Consumo</b>	12W
<b>Lumens</b>	733 LM / 1100LM
<b>Eficiencia</b>	61.08 LM/W / 91.66 LM/W
<b>Dimmeable (opcional)</b>	TRIAC
<b>Material</b>	Cuerpo de aluminio fundido a presión cubierto con polvo gris oscuro, con cubierta de acero inoxidable y vidrio templado de 8mm
<b>Housing</b>	ABS
<b>Cable</b>	H05RN-F 3X1.0mm <sup>2</sup> L=0.5m
<b>Temp.de Op.</b>	-20°C~40°C

Debido a los constantes cambios tecnológicos, la información puede variar. Consulta [www.brillanteiluminacion.com](http://www.brillanteiluminacion.com) para ver nuestras actualizaciones.

## LINEAL 12W SIMÉTRICA



### PRECAUCIÓN

Es necesario realizar una buena instalación que impida la entrada de agentes corrosivos (humedad, agua o polvo) en los cables de alimentación. Los códigos situados en la parte superior se complementan colocando el ángulo de apertura que se desea (25,9,13,30 EJEMPLO: LKB0616WW25).

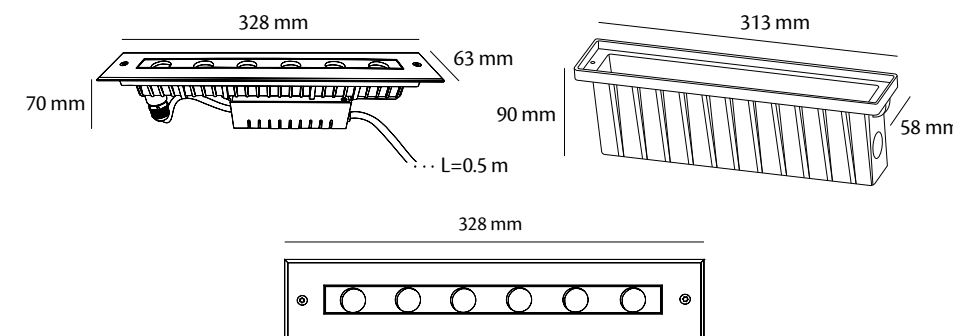

### ACCESORIOS

Soporte para housing

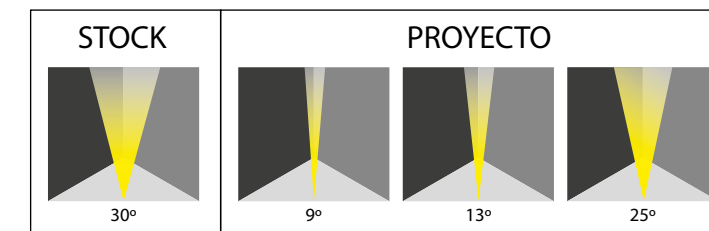
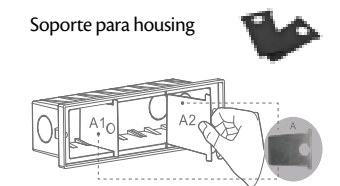

# LKC0616WW / LKC0616CW

LINEAL 12W ASIMÉTRICA



- Luminaria lineal de 12W y peso de 1.6kg.
- Disponible en blanco cálido (3000°K | WW) y blanco frío (6000°K | CW).
- Apertura asimétrica.
- Instalación empotrable en pisos.
- Placas de PVC para instalación por colado, evita deformaciones en el housing.
- Uso para interiores o exteriores.
- Alta resistencia al impacto.
- Acabado acero inoxidable.

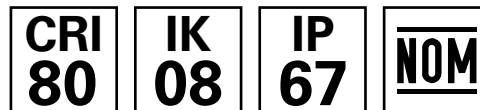

<b>Temperatura de color</b>	3000°K	/	6000°K
<b>Potencia</b>	6x2W		
<b>Tipo de LED</b>	OSRAM		
<b>Cantidad de LEDS</b>	6		
<b>Voltaje</b>	90~240VAC		
<b>Corriente de Op.</b>	100mA		
<b>Consumo</b>	12W		
<b>Lumens</b>	570 LM	/	875LM
<b>Eficiencia</b>	47.5 LM/W	/	72.9 LM/W
<b>Dimmeable (opcional)</b>	TRIAC		
<b>Material</b>	Cuerpo de aluminio fundido a presión cubierto con polvo gris oscuro, con cubierta de acero inoxidable y vidrio templado de 8mm		
<b>Housing</b>	ABS		
<b>Cable</b>	H05RN-F 3X1.0mm <sup>2</sup> L=0.5m		
<b>Temp.de Op.</b>	-20°C~40°C		

Debido a los constantes cambios tecnológicos, la información puede variar. Consulta [www.brillanteiluminacion.com](http://www.brillanteiluminacion.com) para ver nuestras actualizaciones.

## LINEAL 12W ASIMÉTRICA



### PRECAUCIÓN

Es necesario realizar una buena instalación que impida la entrada de agentes corrosivos (humedad, agua o polvo) en los cables de alimentación.

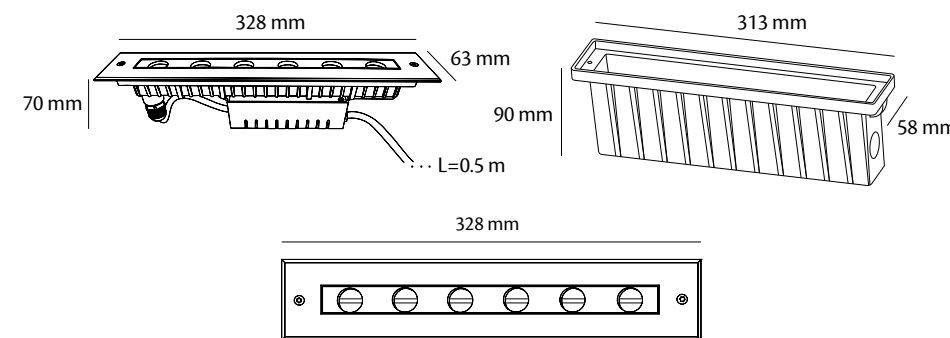

### ACCESORIOS

Soporte para housing

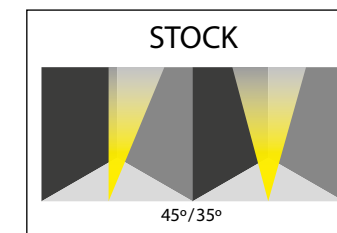
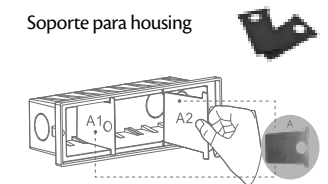

# LKB1256WW / LKB1256CW

LINEAL 18W



LINEAL 18W



**PRECAUCIÓN**

Es necesario realizar una buena instalación que impida la entrada de agentes corrosivos (humedad, agua o polvo) en los cables de alimentación. Los códigos situados en la parte superior se complementan colocando el ángulo de apertura que se desea (20,25,30,35,40 EJEMPLO: LKB1256WW**20**).

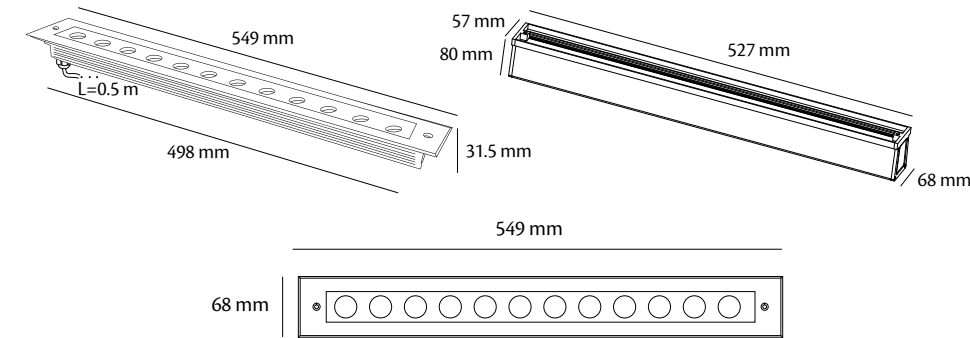

- Luminaria lineal de 18W y peso de 3.2kg.
- Disponible en blanco cálido (3000°K | WW) y blanco frío (6000°K | CW).
- Apertura simétrica.
- Instalación empotrable en pisos.
- Uso para interiores o exteriores como iluminación de muros.
- Resistente al impacto.
- Acabado acero inoxidable.

<b>Temperatura de color</b>	3000°K / 6000°K
<b>Potencia</b>	12x1.5W
<b>Tipo de LED</b>	OSRAM
<b>Cantidad de LEDS</b>	12
<b>Voltaje</b>	90~277VAC
<b>Corriente de Op.</b>	143mA
<b>Consumo</b>	18W
<b>Lumens</b>	1020 LM / 1108LM
<b>Eficiencia</b>	56.6 LM/W / 61.5 LM/W
<b>Dimmeable (opcional)</b>	TRIAC
<b>Material</b>	Cuerpo de aluminio extruido cubierto con polvo gris, con cubierta de acero inoxidable y vidrio templado de 6mm
<b>Housing</b>	Aluminio
<b>Cable</b>	H05RN-F 3X1.0mm <sup>2</sup> L=0.5m
<b>Temp.de Op.</b>	-20°C~40°C

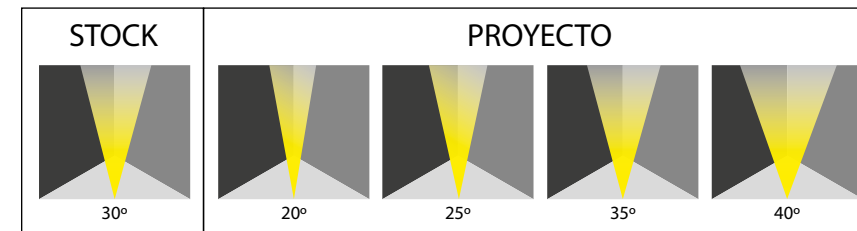
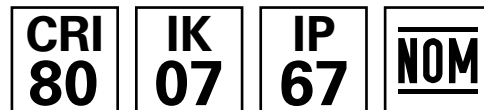

Debido a los constantes cambios tecnológicos, la información puede variar. Consulta [www.brillanteiluminacion.com](http://www.brillanteiluminacion.com) para ver nuestras actualizaciones.

# LKB0956WW / LKB0956CW

LINEAL 36W



## LINEAL 36W

STOCK

### PRECAUCIÓN

Es necesario realizar una buena instalación que impida la entrada de agentes corrosivos (humedad, agua o polvo) en los cables de alimentación. Los códigos situados en la parte superior se complementan colocando el ángulo de apertura que se desea (20,25,30,35,40 EJEMPLO: LKB0956WW20).

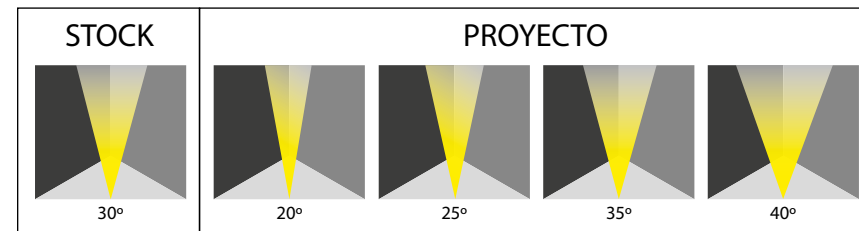
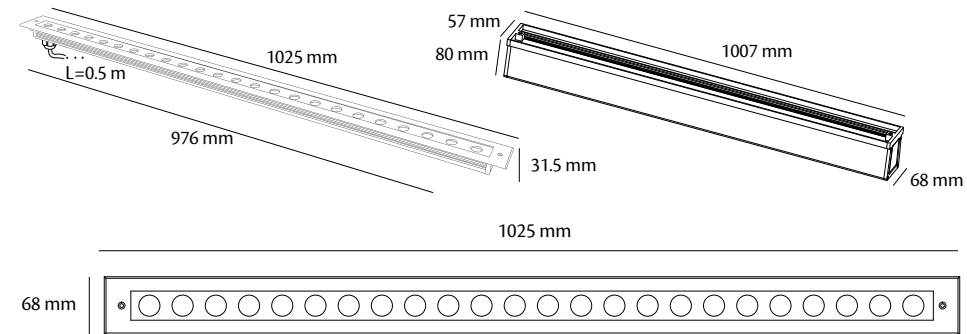

- Luminaria lineal de 36W y peso de 5.9kg.
- Disponible en blanco cálido (3000°K | WW) y blanco frío (6000°K | CW).
- Apertura simétrica.
- Instalación empotrable en pisos.
- Uso para interiores o exteriores como iluminación de muros.
- Resistente al impacto.
- Acabado acero inoxidable.

<b>Temperatura de color</b>	3000°K / 6000°K
<b>Potencia</b>	24x1.5W
<b>Tipo de LED</b>	OSRAM
<b>Cantidad de LEDS</b>	24
<b>Voltaje</b>	90~277VAC
<b>Corriente de Op.</b>	312mA
<b>Consumo</b>	36W
<b>Lumens</b>	2055 LM / 2198LM
<b>Eficiencia</b>	57.08 LM/W / 61.05 LM/W
<b>Dimmeable (opcional)</b>	TRIAC
<b>Material</b>	Cuerpo de aluminio extruido cubierto con polvo gris, con cubierta de acero inoxidable y vidrio templado de 6mm
<b>Housing</b>	Aluminio
<b>Cable</b>	H05RN-F 3X1.0mm <sup>2</sup> L=0.5m
<b>Temp.de Op.</b>	-20°C~40°C

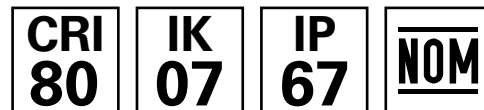

Debido a los constantes cambios tecnológicos, la información puede variar. Consulta [www.brillanteiluminacion.com](http://www.brillanteiluminacion.com) para ver nuestras actualizaciones.

# LKB4834WW / LKB4834CW

NEON FRAME 14W



## NEON FRAME 14W



### PRECAUCIÓN

Es necesario realizar una buena instalación que impida la entrada de agentes corrosivos (humedad, agua o polvo) en los cables de alimentación.

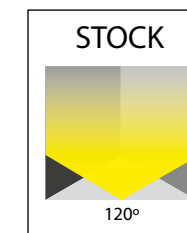
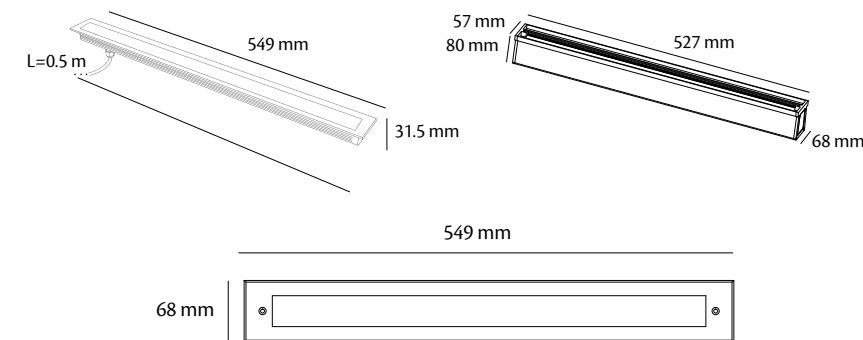

- Luminaria lineal con difusor de 14W y peso de 3.5kg.
- Disponible en blanco cálido (3000°K | WW) y blanco frío (6000°K | CW).
- Apertura simétrica.
- Instalación empotrable en pisos.
- Uso para interiores o exteriores como iluminación de muros.
- Resistente al impacto.
- Acabado acero inoxidable.

<b>Temperatura de color</b>	3000°K	/	6000°K
<b>Potencia</b>	48x0.3W		
<b>Tipo de LED</b>	NICHIA		
<b>Cantidad de LEDS</b>	48		
<b>Voltaje</b>	90~277VAC		
<b>Corriente de Op.</b>	106mA		
<b>Consumo</b>	14.4W		
<b>Lumens</b>	274 LM	/	300LM
<b>Eficiencia</b>	19.02 LM/W	/	20.8 LM/W
<b>Dimmeable (opcional)</b>	TRIAC		
<b>Material</b>	Cuerpo de aluminio extruido cubierto con polvo gris, con cubierta de acero inoxidable y vidrio templado de 6mm		
<b>Housing</b>	Aluminio		
<b>Cable</b>	H05RN-F 3X1.0mm <sup>2</sup> L=0.5m		
<b>Temp.de Op.</b>	-20°C~40°C		

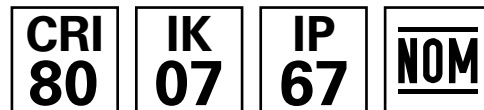

Debido a los constantes cambios tecnológicos, la información puede variar. Consulta [www.brillanteiluminacion.com](http://www.brillanteiluminacion.com) para ver nuestras actualizaciones.

# LKB9634WW / LKB9634CW

NEON FRAME 29W



## NEON FRAME 29W

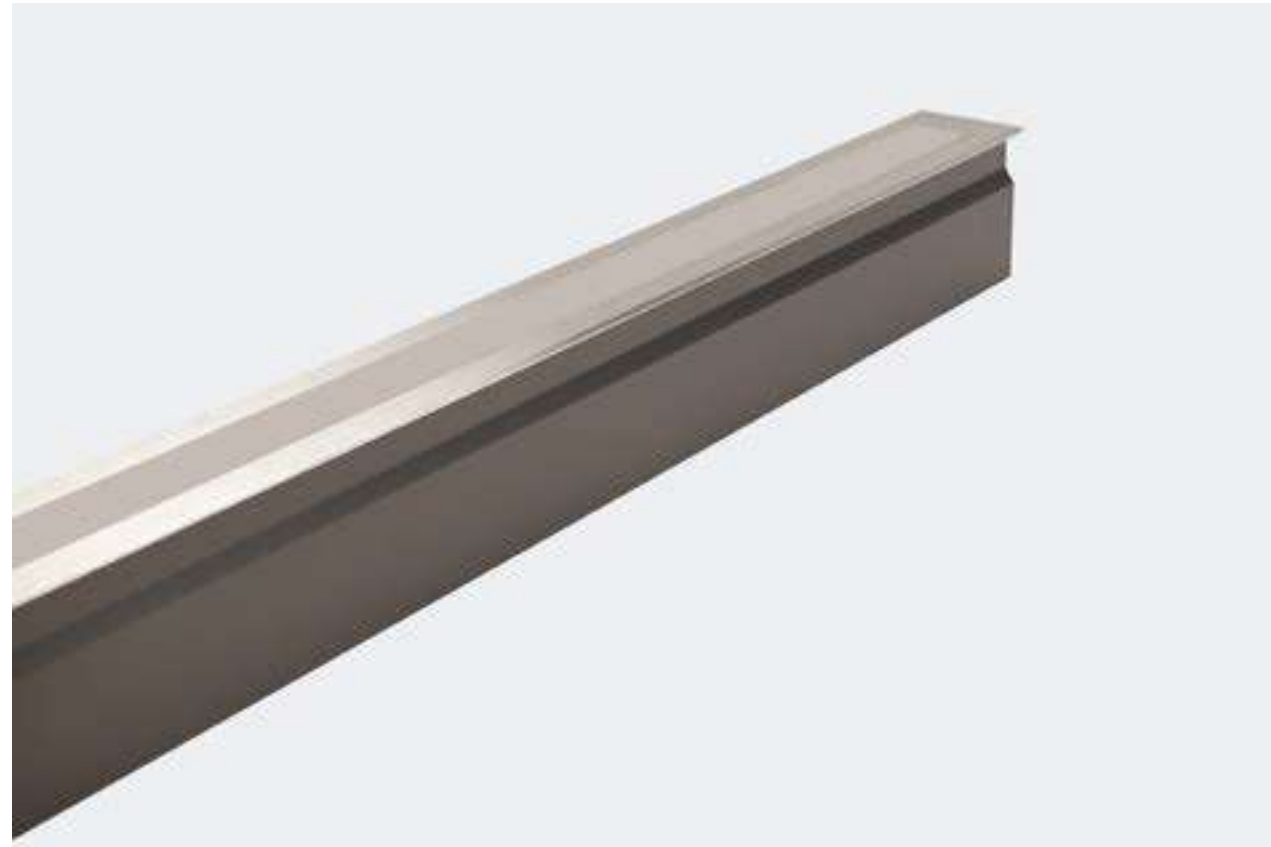

### PRECAUCIÓN

Es necesario realizar una buena instalación que impida la entrada de agentes corrosivos (humedad, agua o polvo) en los cables de alimentación.

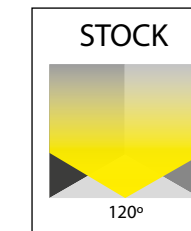
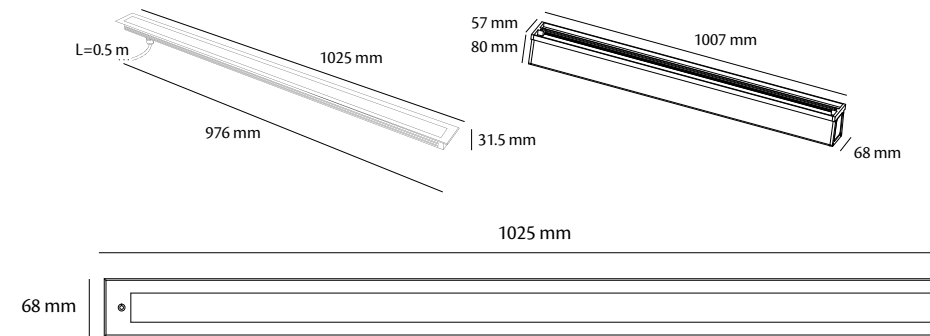

- Luminaria lineal con difusor de 29W y peso de 6.2kg.
- Disponible en blanco cálido (3000°K | WW) y blanco frío (6000°K | CW).
- Apertura simétrica.
- Instalación empotrable en pisos.
- Uso para interiores o exteriores como iluminación de muros.
- Resistente al impacto.
- Acabado acero inoxidable.

<b>Temperatura de color</b>	3000°K / 6000°K
<b>Potencia</b>	96x0.3W
<b>Tipo de LED</b>	NICHIA
<b>Cantidad de LEDS</b>	96
<b>Voltaje</b>	90~277VAC
<b>Corriente de Op.</b>	212mA
<b>Consumo</b>	29W
<b>Lumens</b>	545 LM / 602LM
<b>Eficiencia</b>	18.79 LM/W / 20.75 LM/W
<b>Dimmeable (opcional)</b>	TRIAC
<b>Material</b>	Cuerpo de aluminio extruido cubierto con polvo gris, con cubierta de acero inoxidable y vidrio templado de 6mm
<b>Housing</b>	Aluminio
<b>Cable</b>	H05RN-F 3X1.0mm <sup>2</sup> L=0.5m
<b>Temp.de Op.</b>	-20°C~40°C

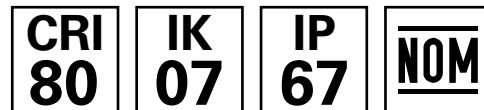

Debido a los constantes cambios tecnológicos, la información puede variar. Consulta [www.brillanteiluminacion.com](http://www.brillanteiluminacion.com) para ver nuestras actualizaciones.



# LKB0157WW / LKB0157CW

DIRIGIBLE 2W



## DIRIGIBLE 2W



### PRECAUCIÓN

Es necesario realizar una buena instalación que impida la entrada de agentes corrosivos (humedad, agua o polvo) en los cables de alimentación. Los códigos situados en la parte superior se complementan colocando el ángulo de apertura que se desea (20,15,30,45 EJEMPLO: LKB0157WW20).

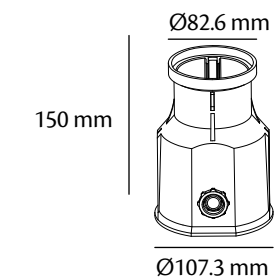
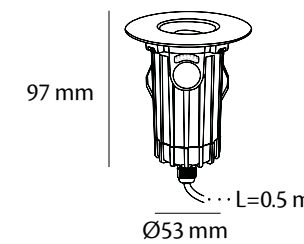
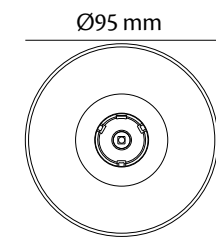

**APLICACIÓN DE FABRICA**  
Panal / louver



- Luminaria redonda con ángulo dirigitible de 2W y peso de 0.8kg.
- Disponible en blanco cálido (3000°K | WW) y blanco frío (6000°K | CW).
- Apertura simétrica.
- Uso para interiores o exteriores como iluminación de muros o columnas.
- Cuenta con panal para evitar el deslumbramiento.
- Resistente al impacto.
- Acabado acero inoxidable.

<b>Temperatura de color</b>	3000°K	/	6000°K
<b>Potencia</b>	1x2W		
<b>Tipo de LED</b>	OSRAM		
<b>Cantidad de LEDS</b>	1		
<b>Voltaje</b>	90~240VAC		
<b>Corriente de Op.</b>	43mA		
<b>Consumo</b>	3.2W		
<b>Lumens</b>	122 LM	/	147LM
<b>Eficiencia</b>	38.12 LM/W	/	45.93 LM/W
<b>Dimmeable (opcional)</b>	TRIAC		
<b>Material</b>	Cuerpo de aluminio fundido a presión cubierto con polvo gris oscuro, con cubierta de acero inoxidable y vidrio templado de 6mm		
<b>Housing</b>	ABS		
<b>Cable</b>	H05 RN-F 3X1.0mm <sup>2</sup> L=0.5m		
<b>Temp.de Op.</b>	-20°C~40°C		

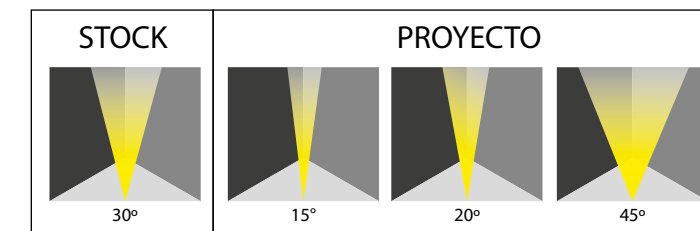
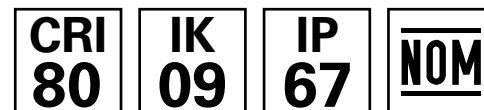

Debido a los constantes cambios tecnológicos, la información puede variar. Consulta [www.brillanteiluminacion.com](http://www.brillanteiluminacion.com) para ver nuestras actualizaciones.

# LKB0659WW / LKB0659CW

DIRIGIBLE 7W



- Luminaria redonda con ángulo dirigitible de 7W y peso de 3kg.
- Disponible en blanco cálido (3000°K | WW) y blanco frío (6000°K | CW).
- Apertura simétrica.
- Uso para interiores o exteriores como iluminación de muros o columnas.
- Cuenta con panel para evitar el deslumbramiento.
- Resistente al impacto.
- Acabado acero inoxidable.



<b>Temperatura de color</b>	3000°K	/	6000°K
<b>Potencia</b>	6x1.2W		
<b>Tipo de LED</b>	OSRAM		
<b>Cantidad de LEDS</b>	6		
<b>Voltaje</b>	90~277VAC		
<b>Corriente de Op.</b>	70mA		
<b>Consumo</b>	9.2W		
<b>Lumens</b>	570 LM	/	700LM
<b>Eficiencia</b>	61.95 LM/W	/	76.08 LM/W
<b>Dimmeable (opcional)</b>	TRIAC		
<b>Material</b>	Cuerpo de aluminio fundido a presión cubierto con polvo gris oscuro, con cubierta de acero inoxidable y vidrio templado de 8mm		
<b>Housing</b>	ABS		
<b>Cable</b>	H07RN-F 3X1.0mm <sup>2</sup> L=0.5m		
<b>Temp.de Op.</b>	-20°C~40°C		

Debido a los constantes cambios tecnológicos, la información puede variar. Consulta [www.brillanteiluminacion.com](http://www.brillanteiluminacion.com) para ver nuestras actualizaciones.

## DIRIGIBLE 7W



### PRECAUCIÓN

Es necesario realizar una buena instalación que impida la entrada de agentes corrosivos (humedad, agua o polvo) en los cables de alimentación. Los códigos situados en la parte superior se complementan colocando el ángulo de apertura que se desea (20,15,30,50 EJEMPLO: LKB0659WW20).

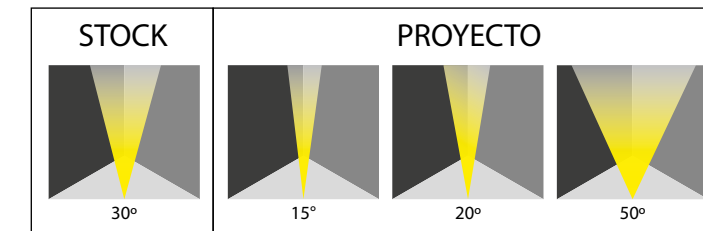
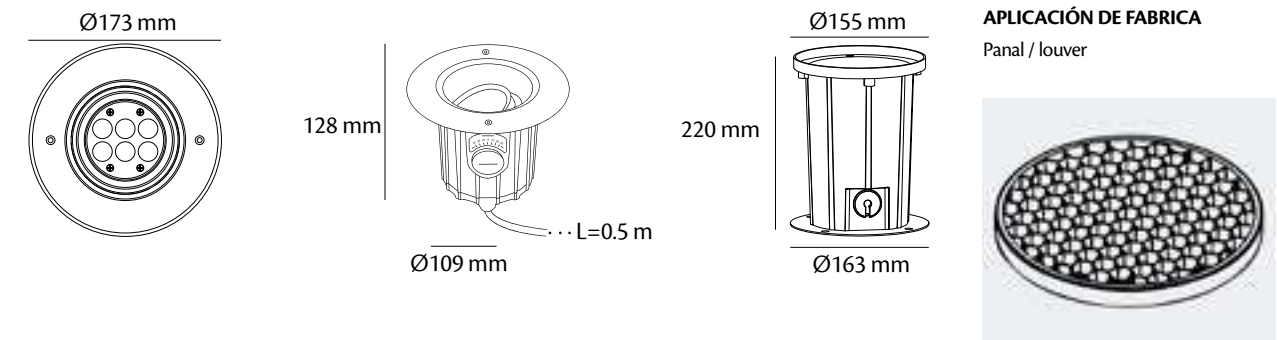

# EM10SW.1 / EM10SC.1

DIRIGIBLE 10W



- Luminaria redonda con ángulo dirigible de 10W y peso de 3kg.
- Disponible en blanco cálido (3000°K | W) y blanco frío (6000°K | C).
- Apertura simétrica.
- Uso para interiores o exteriores como iluminación de muros o columnas.
- Cuenta con panel para evitar el deslumbramiento.
- Resistente al impacto.
- Acabado acero inoxidable.



<b>Temperatura de color</b>	3000°K	/	6000°K
<b>Potencia</b>	9x1.2W		
<b>Tipo de LED</b>	OSRAM		
<b>Cantidad de LEDS</b>	9		
<b>Voltaje</b>	90~240VAC		
<b>Corriente de Op.</b>	112mA		
<b>Consumo</b>	13.2W		
<b>Lumens</b>	756 LM	/	1090LM
<b>Eficiencia</b>	57.27 LM/W	/	82.57 LM/W
<b>Dimmeable (opcional)</b>	TRIAC		
<b>Material</b>	Cuerpo de aluminio fundido a presión cubierto con polvo gris oscuro, con cubierta de acero inoxidable y vidrio templado de 8mm		
<b>Housing</b>	ABS		
<b>Cable</b>	H07RN-F 3X1.0mm <sup>2</sup> L=0.5m		
<b>Temp.de Op.</b>	-20°C~40°C		



DIRIGIBLE  
10W



**PRECAUCIÓN**

Es necesario realizar una buena instalación que impida la entrada de agentes corrosivos (humedad, agua o polvo) en los cables de alimentación. Los códigos situados en la parte superior se complementan colocando el ángulo de apertura que se desea (20,15,30,50 EJEMPLO: EM10SW.120).

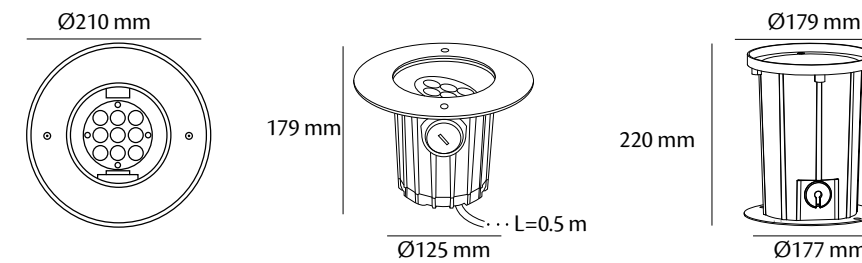

**APLICACIÓN DE FABRICA**  
Panel / louver

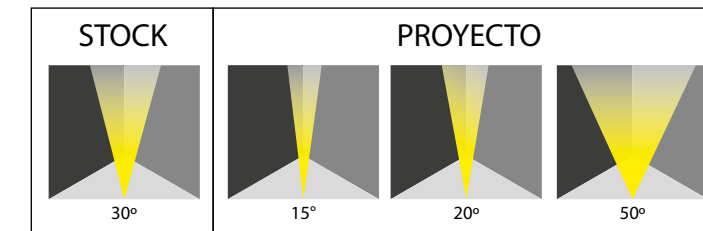

Debido a los constantes cambios tecnológicos, la información puede variar. Consulta [www.brillanteiluminacion.com](http://www.brillanteiluminacion.com) para ver nuestras actualizaciones.

# LKBD1259WW / LKBD1259CW

DIRIGIBLE 18W



- Luminaria redonda con ángulo dirigitible de 18W y peso de 4.6kg.
- Disponible en blanco cálido (3000°K | WW) y blanco frío (6000°K | CW).
- Apertura simétrica.
- Uso para interiores o exteriores como iluminación de muros o columnas.
- Cuenta con panel para evitar el deslumbramiento.
- Resistente al impacto.
- Acabado acero inoxidable.

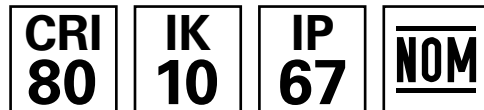

<b>Temperatura de color</b>	3000°K	/	6000°K
<b>Potencia</b>	12x1.5W		
<b>Tipo de LED</b>	OSRAM		
<b>Cantidad de LEDS</b>	12		
<b>Voltaje</b>	90~240VAC		
<b>Corriente de Op.</b>	151mA		
<b>Consumo</b>	18.2W		
<b>Lumens</b>	1389 LM	/	1885LM
<b>Eficiencia</b>	76.31 LM/W	/	103.57 LM/W
<b>Dimmeable (opcional)</b>	TRIAC		
<b>Material</b>	Cuerpo de aluminio fundido a presión cubierto con polvo gris oscuro, con cubierta de acero inoxidable y vidrio templado de 10mm		
<b>Housing</b>	ABS		
<b>Cable</b>	H05RN-F 3X1.0mm <sup>2</sup> L=0.5m		
<b>Temp.de Op.</b>	-20°C~40°C		

Debido a los constantes cambios tecnológicos, la información puede variar. Consulta [www.brillanteiluminacion.com](http://www.brillanteiluminacion.com) para ver nuestras actualizaciones.



DIRIGIBLE  
18W



**PRECAUCIÓN**

Es necesario realizar una buena instalación que impida la entrada de agentes corrosivos (humedad, agua o polvo) en los cables de alimentación. Los códigos situados en la parte superior se complementan colocando el ángulo de apertura que se desea (13,25,30 EJEMPLO: LKBD1259WW**13**).

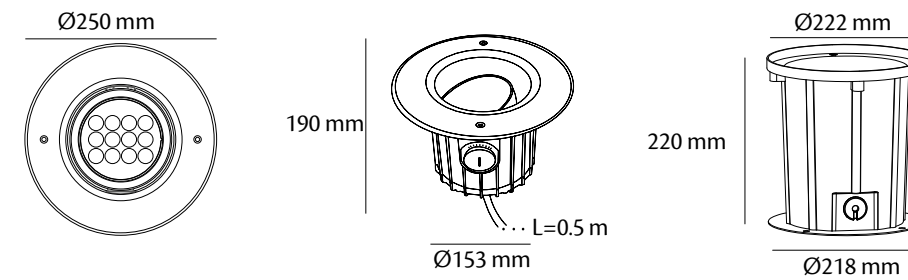

**APLICACIÓN DE FABRICA**  
Panal / louver

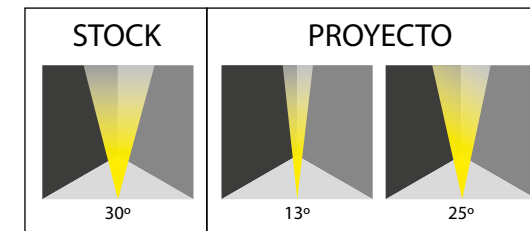

# LKL0366WW

LED PANAL 3W



## LED PANAL 3W



### PRECAUCIÓN

Es necesario realizar una buena instalación que impida la entrada de agentes corrosivos (humedad, agua o polvo) en los cables de alimentación. Los códigos situados en la parte superior se complementan colocando el ángulo de apertura que se desea (20,10,15,30 EJEMPLO: LKL0356WW20).

**APLICACIÓN DE FABRICA**  
Panal / louver

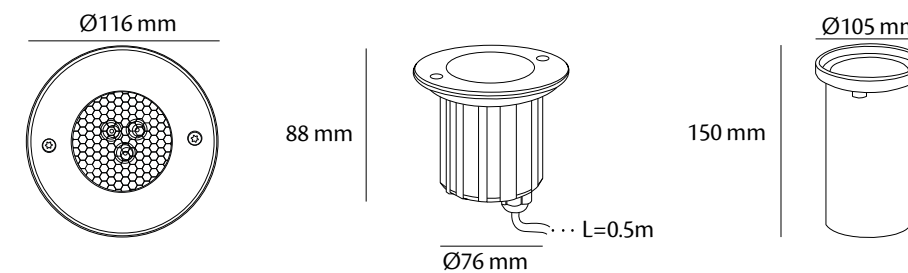

- Luminaria redonda con ángulo dirigible de 3W y peso de 1kg.
- Blanco cálido (3000°K | WW)
- Instalación empotrable en pisos.
- Uso para interiores o exteriores como iluminación de muros o columnas.
- Cuenta con panel para evitar el deslumbramiento.
- Resistente al impacto.
- Acabado acero inoxidable.

<b>Temperatura de color</b>	3000°K
<b>Potencia</b>	3x1W
<b>Tipo de LED</b>	OSRAM
<b>Cantidad de LEDS</b>	3
<b>Voltaje</b>	90~240VAC
<b>Corriente de Op.</b>	54mA
<b>Consumo</b>	3.8W
<b>Lumens</b>	294 LM
<b>Eficiencia</b>	77.36 LM/W
<b>Dimmeable (opcional)</b>	TRIAC
<b>Material</b>	Cuerpo de aluminio fundido a presión cubierto con polvo gris oscuro, con cubierta de acero inoxidable y vidrio templado de 6mm
<b>Housing</b>	ABS
<b>Cable</b>	H05RN-F 3X1.0mm <sup>2</sup> L=0.5m
<b>Temp.de Op.</b>	-20°C~40°C

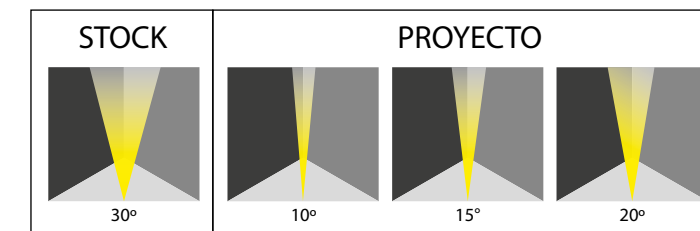

Debido a los constantes cambios tecnológicos, la información puede variar. Consulta [www.brillanteiluminacion.com](http://www.brillanteiluminacion.com) para ver nuestras actualizaciones.

# LKB0116WW

## INGROUND 2W SIMÉTRICA



### INGROUND 2W SIMÉTRICA



#### PRECAUCIÓN

Es necesario realizar una buena instalación que impida la entrada de agentes corrosivos (humedad, agua o polvo) en los cables de alimentación. Los códigos situados en la parte superior se complementan colocando el ángulo de apertura que se desea (30,9,15,20,45 EJEMPLO: LKB0116WW30).

**APLICACIÓN DE FABRICA**  
Panal / louver

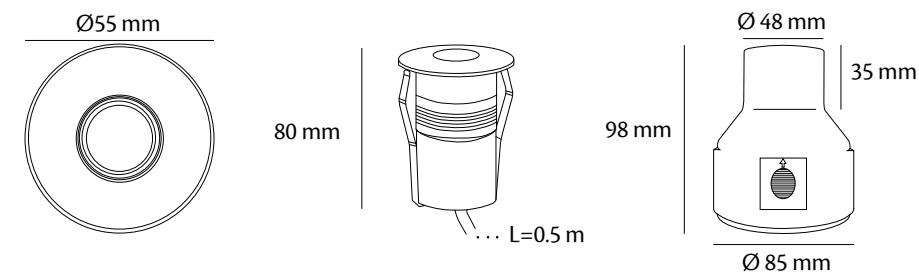

- Luminaria redonda con ángulo dirigible de 2W y peso de 0.5kg.
- Blanco cálido (3000°K | WW).
- Apertura simétrica.
- Instalación empotrable en pisos.
- Uso para interiores o exteriores como iluminación de muros o columnas.
- Resistente al impacto.
- Acabado acero inoxidable.

<b>Temperatura de color</b>	3000°K
<b>Potencia</b>	1x2W
<b>Tipo de LED</b>	OSRAM
<b>Cantidad de LEDS</b>	1
<b>Voltaje</b>	90~240VAC
<b>Corriente de Op.</b>	47mA
<b>Consumo</b>	3W
<b>Lumens</b>	143 LM
<b>Eficiencia</b>	47.66 LM/W
<b>Dimmeable (opcional)</b>	TRIAC
<b>Material</b>	Cuerpo de aluminio fundido a presión cubierto con polvo gris oscuro, con cubierta de acero inoxidable y vidrio templado de 7mm
<b>Housing</b>	ABS
<b>Cable</b>	H05RN-F 3X1.0mm <sup>2</sup> L=0.5m
<b>Temp.de Op.</b>	-20°C~40°C

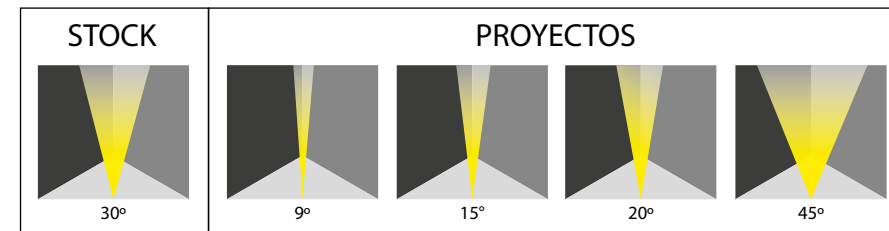

Debido a los constantes cambios tecnológicos, la información puede variar. Consulta [www.brillanteiluminacion.com](http://www.brillanteiluminacion.com) para ver nuestras actualizaciones.

# LKC0116WW

## INGROUND 2W ASIMÉTRICA



### INGROUND 2W ASIMÉTRICA



#### PRECAUCIÓN

Es necesario realizar una buena instalación que impida la entrada de agentes corrosivos (humedad, agua o polvo) en los cables de alimentación.

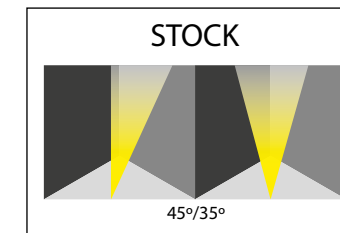
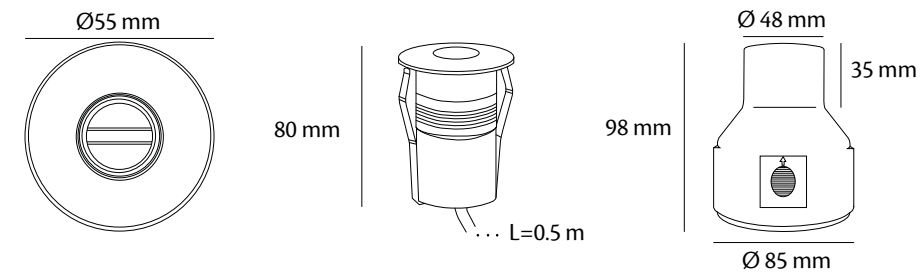

- Luminaria redonda con ángulo dirigible de 2W y peso de 0.5kg.
- Blanco cálido (3000°K | WW)
- Apertura asimétrica.
- Instalación empotrable en pisos.
- Uso para interiores o exteriores como iluminación de muros o columnas.
- Resistente al impacto.
- Acabado acero inoxidable.

<b>Temperatura de color</b>	3000°K
<b>Potencia</b>	1x2W
<b>Tipo de LED</b>	OSRAM
<b>Cantidad de LEDS</b>	1
<b>Voltaje</b>	90~240VAC
<b>Corriente de Op.</b>	47mA
<b>Consumo</b>	3W
<b>Lumens</b>	130 LM
<b>Eficiencia</b>	43.33 LM/W
<b>Dimmeable (opcional)</b>	TRIAC
<b>Material</b>	Cuerpo de aluminio fundido a presión cubierto con polvo gris oscuro, con cubierta de acero inoxidable y vidrio templado de 7mm
<b>Housing</b>	ABS
<b>Cable</b>	H05RN-F 3X1.0mm <sup>2</sup> L=0.5m
<b>Temp.de Op.</b>	-20°C~40°C



Debido a los constantes cambios tecnológicos, la información puede variar. Consulta [www.brillanteiluminacion.com](http://www.brillanteiluminacion.com) para ver nuestras actualizaciones.

# LKB0125WW / LKB0125CW

FLOOR INGROUND 5W



## FLOOR INGROUND 5W



### PRECAUCIÓN

Es necesario realizar una buena instalación que impida la entrada de agentes corrosivos (humedad, agua o polvo) en los cables de alimentación. Los códigos situados en la parte superior se complementan colocando el ángulo de apertura que se desea (24,18,32 EJEMPLO: LKB0125WW24).

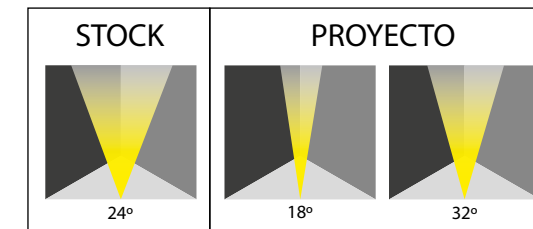
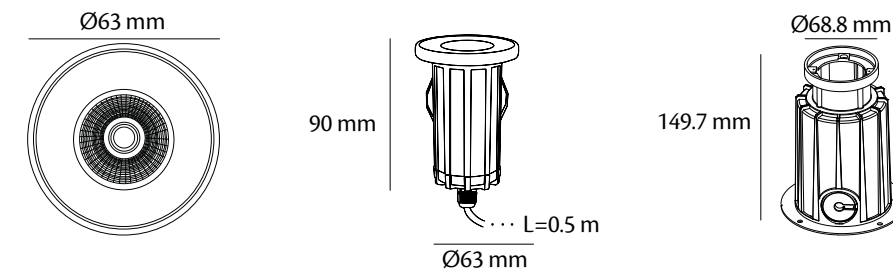

- Luminaria redonda de 5W y peso de 0.6kg.
- Blanco cálido (3000°K | WW) y blanco frío (6000°K | CW).
- Apertura simétrica.
- Instalación empotrable en pisos.
- Uso para interiores o exteriores como iluminación de muros o columnas.
- Resistente al impacto.
- Acabado color negro con anillo de acero inoxidable.

<b>Temperatura de color</b>	3000°K	/	6000°K
<b>Potencia</b>	1x5W COB		
<b>Tipo de LED</b>	SHARP		
<b>Cantidad de LEDS</b>	1		
<b>Voltaje</b>	90~240VAC		
<b>Corriente de Op.</b>	52mA		
<b>Consumo</b>	6.5W		
<b>Lumens</b>	490 LM	/	553 LM
<b>Eficiencia</b>	75.38 LM/W	/	85.07 LM/W
<b>Dimmeable (opcional)</b>	TRIAC		
<b>Material</b>	Cuerpo de aluminio fundido a presión cubierto con polvo gris y vidrio templado de 4mm		
<b>Housing</b>	ABS		
<b>Cable</b>	H05RN-F 3X1.0mm <sup>2</sup> L=0.5m		
<b>Temp.de Op.</b>	-20°C~40°C		

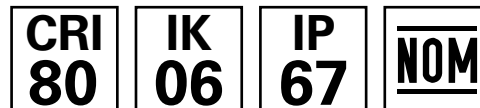

Debido a los constantes cambios tecnológicos, la información puede variar. Consulta [www.brillanteiluminacion.com](http://www.brillanteiluminacion.com) para ver nuestras actualizaciones.



# EM18SW.1

## INGROUND 18W SIMÉTRICA



- Luminaria redonda de 18W y peso de 2kg.
- Blanco cálido (3000°K | W).
- Apertura simétrica.
- Instalación empotrable en pisos.
- Uso para interiores o exteriores como iluminación de muros o columnas.
- Alta resistencia al impacto.
- Acabado acero inoxidable.



<b>Temperatura de color</b>	3000°K
<b>Potencia</b>	6x3W
<b>Tipo de LED</b>	NICHIA
<b>Cantidad de LEDS</b>	6
<b>Voltaje</b>	90~277VAC
<b>Corriente de Op.</b>	156mA
<b>Consumo</b>	18.6W
<b>Lumens</b>	1605 LM
<b>Eficiencia</b>	86.29 LM/W
<b>Dimmeable (opcional)</b>	TRIAC
<b>Material</b>	Cuerpo de aluminio fundido a presión cubierto con polvo gris oscuro, con cubierta de acero inoxidable y vidrio templado de 8mm
<b>Housing</b>	ABS
<b>Cable</b>	H05RN-F 3X1.0mm <sup>2</sup> L=0.5m
<b>Temp.de Op.</b>	-20°C~40°C

Debido a los constantes cambios tecnológicos, la información puede variar. Consulta [www.brillanteiluminacion.com](http://www.brillanteiluminacion.com) para ver nuestras actualizaciones.



## INGROUND 18W SIMÉTRICA



### PRECAUCIÓN

Es necesario realizar una buena instalación que impida la entrada de agentes corrosivos (humedad, agua o polvo) en los cables de alimentación. Los códigos situados en la parte superior se complementan colocando el ángulo de apertura que se desea (20,9,15,30,45 EJEMPLO: EM18SW.120).

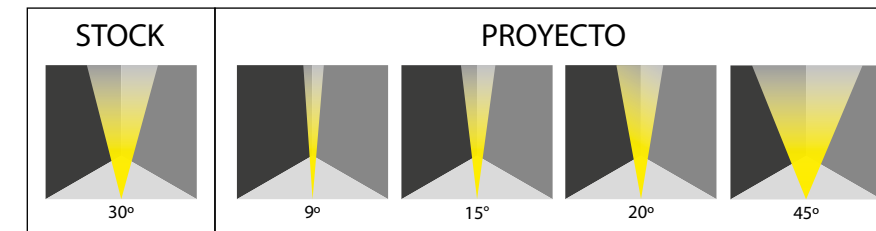
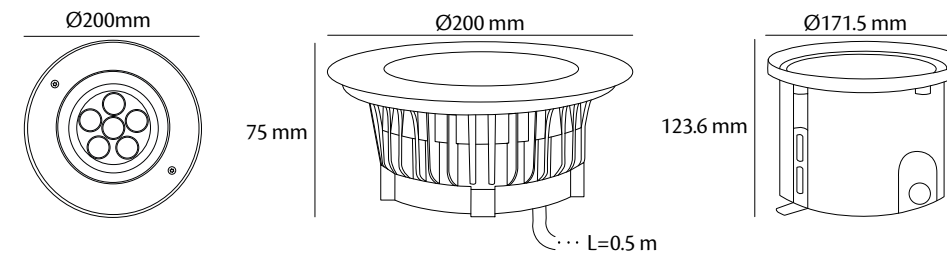

# EM18AW.1

## INGROUND 18W ASIMÉTRICA



### INGROUND 18W ASIMÉTRICA



#### PRECAUCIÓN

Es necesario realizar una buena instalación que impida la entrada de agentes corrosivos (humedad, agua o polvo) en los cables de alimentación.

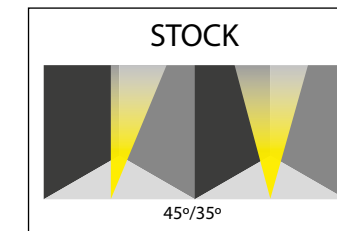
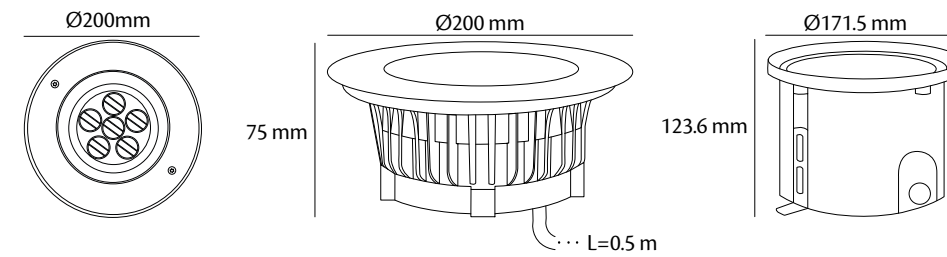

- Luminaria redonda de 18W y peso de 2kg.
- Blanco cálido (3000°K | W).
- Apertura asimétrica.
- Instalación empotrable en pisos.
- Uso para interiores o exteriores como iluminación de muros o columnas.
- Alta resistencia al impacto.
- Acabado acero inoxidable.

<b>Temperatura de color</b>	3000°K
<b>Potencia</b>	6x3W
<b>Tipo de LED</b>	NICHIA
<b>Cantidad de LEDS</b>	6
<b>Voltaje</b>	90~277VAC
<b>Corriente de Op.</b>	160mA
<b>Consumo</b>	18.6W
<b>Lumens</b>	1307 LM
<b>Eficiencia</b>	70.26 LM/W
<b>Dimmeable (opcional)</b>	TRIAC
<b>Material</b>	Cuerpo de aluminio fundido a presión cubierto con polvo gris oscuro, con cubierta de acero inoxidable y vidrio templado de 8mm
<b>Housing</b>	ABS
<b>Cable</b>	H05RN-F 3X1.0mm <sup>2</sup> L=0.5m
<b>Temp.de Op.</b>	-20°C~40°C

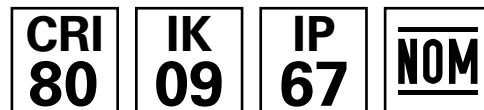

Debido a los constantes cambios tecnológicos, la información puede variar. Consulta [www.brillanteiluminacion.com](http://www.brillanteiluminacion.com) para ver nuestras actualizaciones.

# LKP0128WW

## LED COB INGROUND 12W



### LED COB INGROUND 12W



#### PRECAUCIÓN

Es necesario realizar una buena instalación que impida la entrada de agentes corrosivos (humedad, agua o polvo) en los cables de alimentación. Los códigos situados en la parte superior se complementan colocando el ángulo de apertura que se desea (22,12,35,55 EJEMPLO: LKP0128WW22).

**APLICACIÓN DE FABRICA**  
Panal / louver

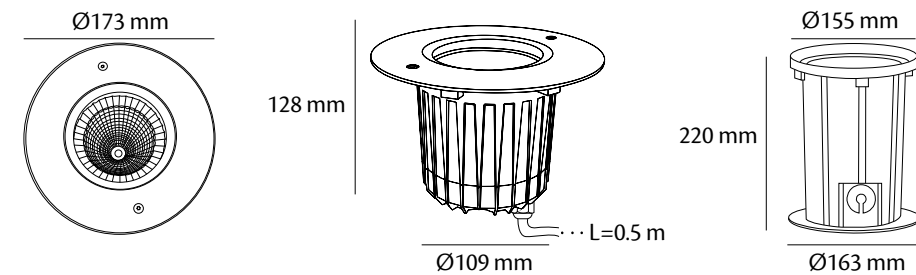

- Luminaria redonda de 12W y peso de 2.6kg.
- Blanco cálido (3000°K | WW).
- Instalación empotrable en pisos.
- Uso para interiores o exteriores como iluminación de muros o columnas.
- Alta resistencia al impacto.
- Acabado acero inoxidable.

<b>Temperatura de color</b>	3000°K
<b>Potencia</b>	1x12W
<b>Tipo de LED</b>	NICHIA
<b>Cantidad de LEDS</b>	1
<b>Voltaje</b>	90~277VAC
<b>Corriente de Op.</b>	102mA
<b>Consumo</b>	14W
<b>Lumens</b>	1230 LM
<b>Eficiencia</b>	87.85 LM/W
<b>Material</b>	Cuerpo de aluminio fundido a presión cubierto con polvo gris oscuro, con cubierta de acero inoxidable y vidrio templado de 8mm
<b>Housing</b>	ABS
<b>Cable</b>	H07RN-F 3X1.0mm <sup>2</sup> L=0.5m
<b>Temp.de Op.</b>	-20°C~40°C

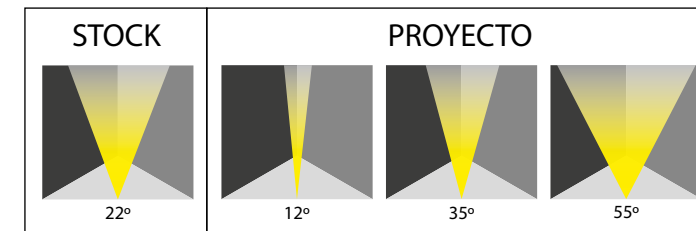
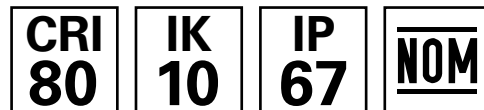

Debido a los constantes cambios tecnológicos, la información puede variar. Consulta [www.brillanteiluminacion.com](http://www.brillanteiluminacion.com) para ver nuestras actualizaciones.

# LKP0170WW

## LED COB INGROUND 18W



### LED COB INGROUND 18W



#### PRECAUCIÓN

Es necesario realizar una buena instalación que impida la entrada de agentes corrosivos (humedad, agua o polvo) en los cables de alimentación. Los códigos situados en la parte superior se complementan colocando el ángulo de apertura que se desea (22,10,38 EJEMPLO: LKP0170WW22).

**APLICACIÓN DE FABRICA**  
Panal / louver

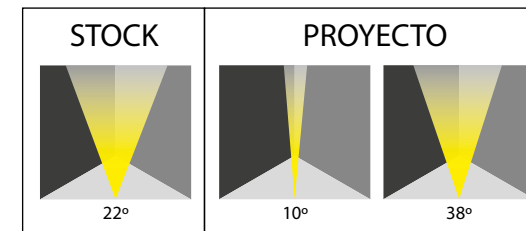
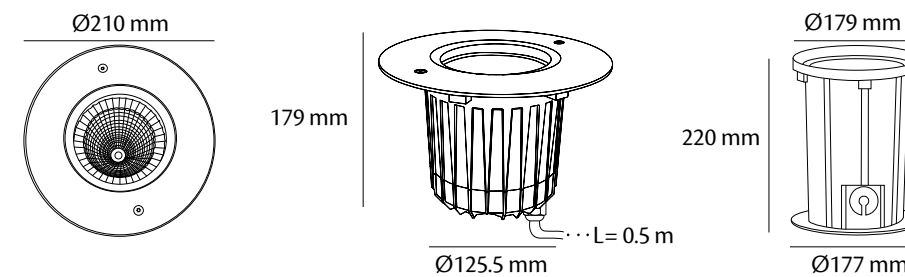

- Luminaria redonda de 18W y peso de 3kg.
- Blanco cálido (3000°K | WW).
- Instalación empotrable en pisos.
- Uso para interiores o exteriores como iluminación de muros o columnas.
- Alta resistencia al impacto.
- Acabado acero inoxidable.

<b>Temperatura de color</b>	3000°K
<b>Potencia</b>	1x18W
<b>Tipo de LED</b>	NICHIA
<b>Cantidad de LEDS</b>	1
<b>Voltaje</b>	90~277VAC
<b>Corriente de Op.</b>	160mA
<b>Consumo</b>	18.5W
<b>Lumens</b>	1530 LM
<b>Eficiencia</b>	82.70 LM/W
<b>Material</b>	Cuerpo de aluminio fundido a presión cubierto con polvo gris oscuro, con cubierta de acero inoxidable y vidrio templado de 8mm
<b>Housing</b>	ABS
<b>Cable</b>	H07RN-F 3X1.0mm <sup>2</sup> L=0.5m
<b>Temp.de Op.</b>	-20°C~40°C

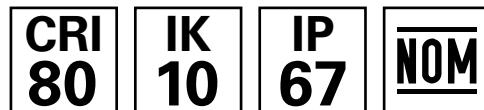

Debido a los constantes cambios tecnológicos, la información puede variar. Consulta [www.brillanteiluminacion.com](http://www.brillanteiluminacion.com) para ver nuestras actualizaciones.

# LKP0173WW

## LED COB INGROUND 25W



### LED COB INGROUND 25W



#### PRECAUCIÓN

Es necesario realizar una buena instalación que impida la entrada de agentes corrosivos (humedad, agua o polvo) en los cables de alimentación. Los códigos situados en la parte superior se complementan colocando el ángulo de apertura que se desea (25,12,38 EJEMPLO: LKP0173WW25).

**APLICACIÓN DE FABRICA**  
Panal / louver

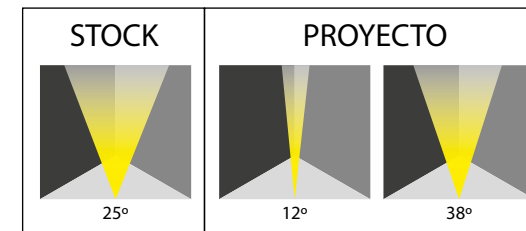
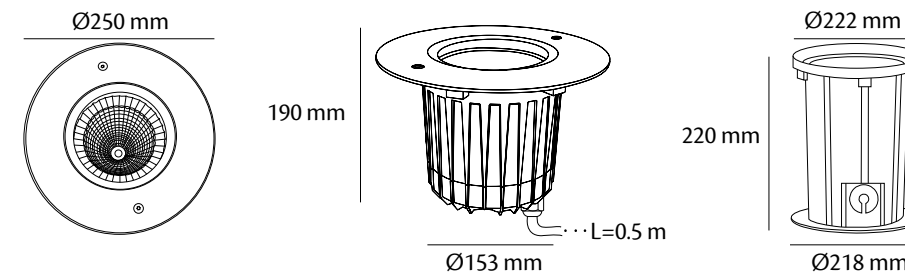

- Luminaria redonda de 25W y peso de 4.7kg.
- Blanco cálido (3000°K | WW).
- Instalación empotrable en pisos.
- Uso para interiores o exteriores como iluminación de muros o columnas.
- Alta resistencia al impacto.
- Acabado acero inoxidable.

<b>Temperatura de color</b>	3000°K
<b>Potencia</b>	1x25W
<b>Tipo de LED</b>	NICHIA
<b>Cantidad de LEDS</b>	1
<b>Voltaje</b>	90~240VAC
<b>Corriente de Op.</b>	240mA
<b>Consumo</b>	28W
<b>Lumens</b>	1849 LM
<b>Eficiencia</b>	66.03 LM/W
<b>Material</b>	Cuerpo de aluminio fundido a presión cubierto con polvo gris oscuro, con cubierta de acero inoxidable y vidrio templado de 10mm
<b>Housing</b>	ABS
<b>Cable</b>	H07RN-F 3X1.5mm <sup>2</sup> L=0.5m
<b>Temp.de Op.</b>	-20°C~40°C



Debido a los constantes cambios tecnológicos, la información puede variar. Consulta [www.brillanteiluminacion.com](http://www.brillanteiluminacion.com) para ver nuestras actualizaciones.

# LKB0126WW

## SLIM INGROUND 2W SIMÉTRICA



- Luminaria redonda de 2W y peso de 0.3kg.
- Blanco cálido (3000°K | WW).
- Apertura simétrica.
- Instalación empotrable en piso con poco espacio.
- Uso para interiores o exteriores como iluminación de muros o columnas.
- Resistente al impacto.
- Acabado acero inoxidable.

<b>Temperatura de color</b>	3000°K
<b>Potencia</b>	1x2W
<b>Tipo de LED</b>	OSRAM
<b>Cantidad de LEDS</b>	1
<b>Voltaje</b>	90~240VAC
<b>Corriente de Op.</b>	46mA
<b>Consumo</b>	3.2W
<b>Lumens</b>	110 LM
<b>Eficiencia</b>	34.37 LM/W
<b>Dimmeable (opcional)</b>	TRIAC
<b>Material</b>	Cuerpo de aluminio fundido a presión cubierto con polvo gris oscuro, con cubierta de acero inoxidable y vidrio templado de 7mm
<b>Cable</b>	H05RN-F 3X1.0mm <sup>2</sup> L=0.5m
<b>Temp.de Op.</b>	-20°C~40°C

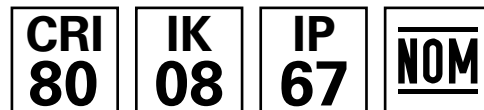

Debido a los constantes cambios tecnológicos, la información puede variar. Consulta [www.brillanteiluminacion.com](http://www.brillanteiluminacion.com) para ver nuestras actualizaciones.

## SLIM INGROUND 2W SIMÉTRICA



### PRECAUCIÓN

Es necesario realizar una buena instalación que impida la entrada de agentes corrosivos (humedad, agua o polvo) en los cables de alimentación. Los códigos situados en la parte superior se complementan colocando el ángulo de apertura que se desea (20,9,15,30,45 EJEMPLO: LKB0126WW20).

**APLICACIÓN DE FABRICA**  
Panal / louver

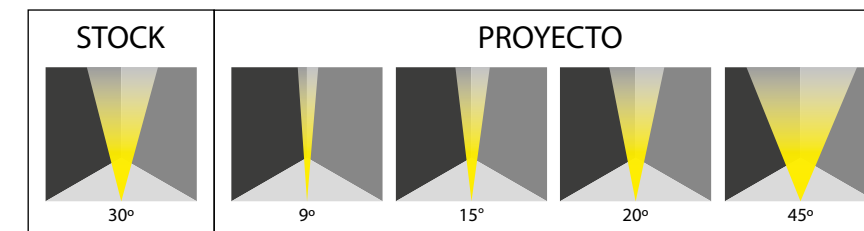
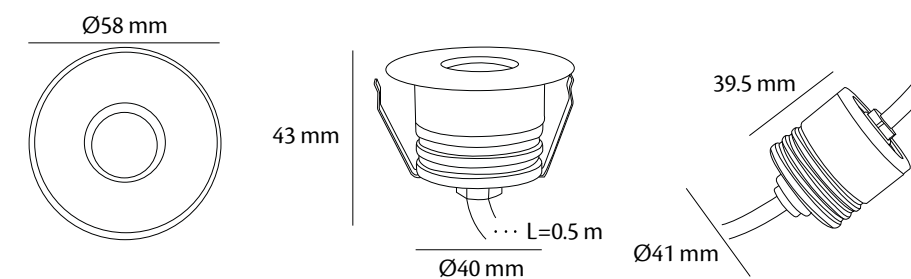

# LKC0126WW

## SLIM INGROUND 2W ASIMÉTRICA



### SLIM INGROUND 2W ASIMÉTRICA



#### PRECAUCIÓN

Es necesario realizar una buena instalación que impida la entrada de agentes corrosivos (humedad, agua o polvo) en los cables de alimentación.

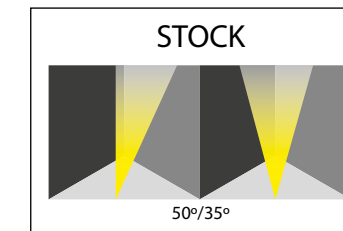
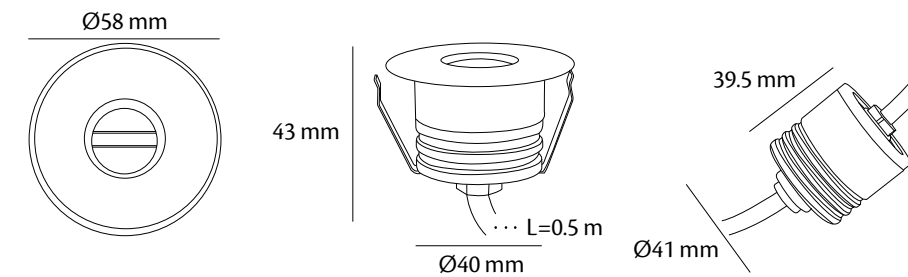

- Luminaria redonda de 2W y peso de 0.3kg.
- Blanco cálido (3000°K | WW).
- Apertura asimétrica.
- Instalación empotrable en piso con poco espacio.
- Uso para interiores o exteriores como iluminación de muros o columnas.
- Resistente al impacto.
- Acabado acero inoxidable.

<b>Temperatura de color</b>	3000°K
<b>Potencia</b>	1x2W
<b>Tipo de LED</b>	OSRAM
<b>Cantidad de LEDS</b>	1
<b>Voltaje</b>	90~240VAC
<b>Corriente de Op.</b>	46mA
<b>Consumo</b>	3.2W
<b>Lumens</b>	113 LM
<b>Eficiencia</b>	35.31 LM/W
<b>Dimmeable (opcional)</b>	TRIAC
<b>Material</b>	Cuerpo de aluminio fundido a presión cubierto con polvo gris oscuro, con cubierta de acero inoxidable y vidrio templado de 7mm
<b>Cable</b>	H05RN-F 3X1.0mm <sup>2</sup> L=0.5m
<b>Temp.de Op.</b>	-20°C~40°C



Debido a los constantes cambios tecnológicos, la información puede variar. Consulta [www.brillanteiluminacion.com](http://www.brillanteiluminacion.com) para ver nuestras actualizaciones.

# LKB0326WW

## SLIM INGROUND 6W SIMÉTRICA



- Luminaria redonda de 6W y peso de 0.8kg.
- Blanco cálido (3000°K | WW).
- Apertura simétrica.
- Instalación empotrable en piso con poco espacio.
- Uso para interiores o exteriores como iluminación de muros o columnas.
- Resistente al impacto.
- Acabado acero inoxidable.

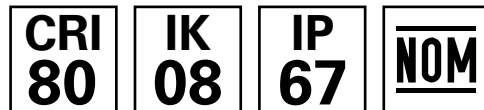

<b>Temperatura de color</b>	3000°K
<b>Potencia</b>	3x2W
<b>Tipo de LED</b>	OSRAM
<b>Cantidad de LEDS</b>	3
<b>Voltaje</b>	90~240VAC
<b>Corriente de Op.</b>	89mA
<b>Consumo</b>	6.2W
<b>Lumens</b>	388 LM
<b>Eficiencia</b>	62.58 LM/W
<b>Dimmeable (opcional)</b>	TRIAC
<b>Material</b>	Cuerpo de aluminio fundido a presión cubierto con polvo gris oscuro, con cubierta de acero inoxidable y vidrio templado de 8mm
<b>Cable</b>	H05RN-F 3X1.0mm <sup>2</sup> L=0.5m
<b>Temp.de Op.</b>	-20°C~40°C

Debido a los constantes cambios tecnológicos, la información puede variar. Consulta [www.brillanteiluminacion.com](http://www.brillanteiluminacion.com) para ver nuestras actualizaciones.



## SLIM INGROUND 6W SIMÉTRICA



### PRECAUCIÓN

Es necesario realizar una buena instalación que impida la entrada de agentes corrosivos (humedad, agua o polvo) en los cables de alimentación. Los códigos situados en la parte superior se complementan colocando el ángulo de apertura que se desea (20,9,15,30,45 EJEMPLO: LKB0326WW20).

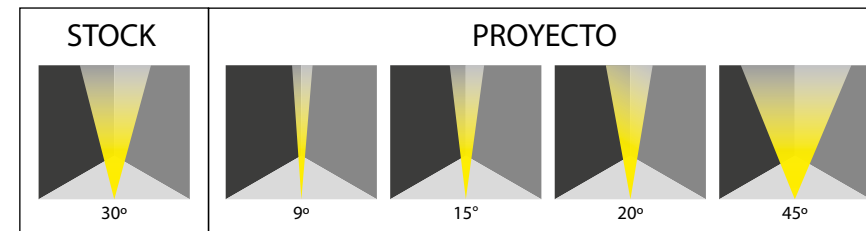
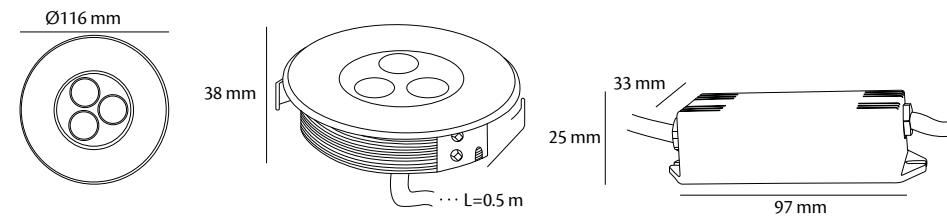



# LKC0326WW

## SLIM INGROUND 6W ASIMÉTRICA



### SLIM INGROUND 6W ASIMÉTRICA



#### PRECAUCIÓN

Es necesario realizar una buena instalación que impida la entrada de agentes corrosivos (humedad, agua o polvo) en los cables de alimentación.

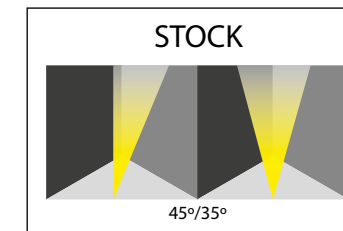
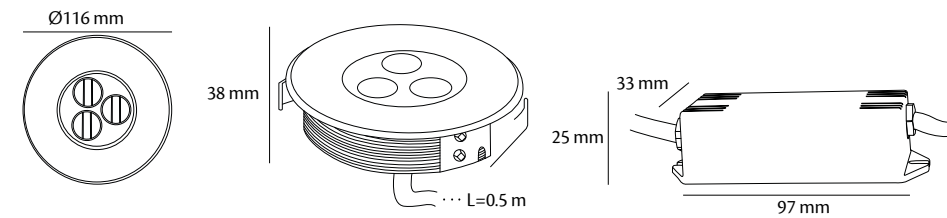

- Luminaria redonda de 6W y peso de 0.8kg.
- Blanco cálido (3000°K | WW).
- Apertura asimétrica.
- Instalación empotrable en piso con poco espacio.
- Uso para interiores o exteriores como iluminación de muros o columnas.
- Resistente al impacto.
- Acabado acero inoxidable.

<b>Temperatura de color</b>	3000°K
<b>Potencia</b>	3x2W
<b>Tipo de LED</b>	OSRAM
<b>Cantidad de LEDS</b>	3
<b>Voltaje</b>	90~240VAC
<b>Corriente de Op.</b>	89mA
<b>Consumo</b>	6.2W
<b>Lumens</b>	287 LM
<b>Eficiencia</b>	46.29 LM/W
<b>Dimmeable (opcional)</b>	TRIAC
<b>Material</b>	Cuerpo de aluminio fundido a presión cubierto con polvo gris oscuro, con cubierta de acero inoxidable y vidrio templado de 8mm
<b>Cable</b>	H05RN-F 3X1.0mm <sup>2</sup> L=0.5m
<b>Temp.de Op.</b>	-20°C~40°C

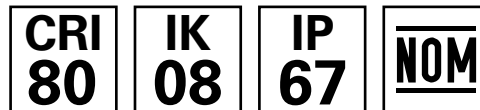

Debido a los constantes cambios tecnológicos, la información puede variar. Consulta [www.brillanteiluminacion.com](http://www.brillanteiluminacion.com) para ver nuestras actualizaciones.

# EM12SW.1

## MINI INGROUND 12W SIMÉTRICA



### MINI INGROUND 12W SIMÉTRICA



#### PRECAUCIÓN

Es necesario realizar una buena instalación que impida la entrada de agentes corrosivos (humedad, agua o polvo) en los cables de alimentación. Los códigos situados en la parte superior se complementan colocando el ángulo de apertura que se desea (20,9,15,30,45 EJEMPLO: EM12SW.120).

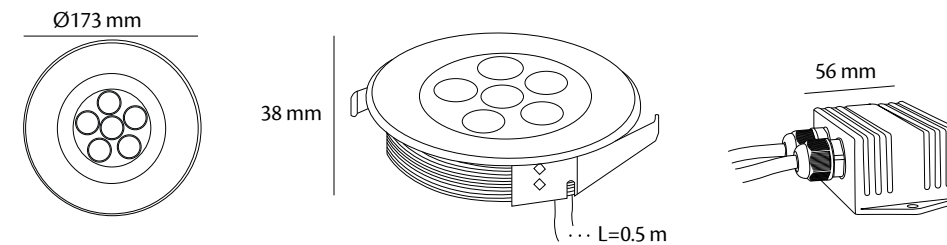

- Luminaria redonda de 12W y peso de 2kg.
- Blanco cálido (3000°K | W).
- Apertura simétrica.
- Instalación empotrable en piso con poco espacio.
- Uso para interiores o exteriores como iluminación de muros o columnas.
- Resistente al impacto.
- Acabado acero inoxidable.

<b>Temperatura de color</b>	3000°K
<b>Potencia</b>	6x2W
<b>Tipo de LED</b>	OSRAM
<b>Cantidad de LEDS</b>	6
<b>Voltaje</b>	90~277VAC
<b>Corriente de Op.</b>	111mA
<b>Consumo</b>	13.5W
<b>Lumens</b>	783 LM
<b>Eficiencia</b>	58 LM/W
<b>Dimmeable (opcional)</b>	TRIAC
<b>Material</b>	Cuerpo de aluminio fundido a presión cubierto con polvo gris oscuro, con cubierta de acero inoxidable y vidrio templado de 8mm
<b>Cable</b>	H05RN-F 3X1.0mm <sup>2</sup> L=0.5m
<b>Temp.de Op.</b>	-20°C~40°C

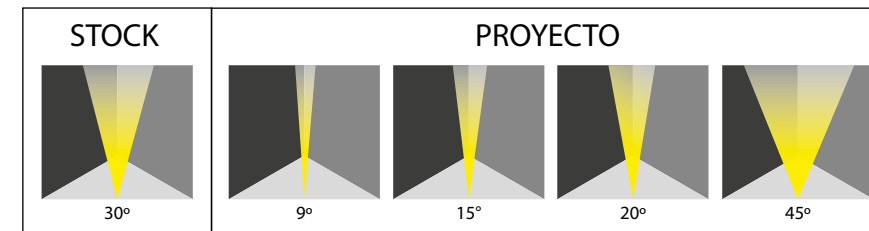
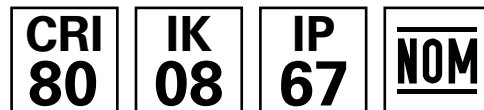

Debido a los constantes cambios tecnológicos, la información puede variar. Consulta [www.brillanteiluminacion.com](http://www.brillanteiluminacion.com) para ver nuestras actualizaciones.

# EM12AW.1

## MINI INGROUND 12W ASIMÉTRICA



- Luminaria redonda de 12W y peso de 2kg.
- Blanco cálido (3000°K | W).
- Apertura asimétrica.
- Instalación empotrable en piso con poco espacio.
- Uso para interiores o exteriores como iluminación de muros o columnas.
- Resistente al impacto.
- Acabado acero inoxidable.

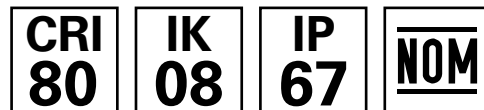

<b>Temperatura de color</b>	3000°K
<b>Potencia</b>	6x2W
<b>Tipo de LED</b>	OSRAM
<b>Cantidad de LEDS</b>	6
<b>Voltaje</b>	90~277VAC
<b>Corriente de Op.</b>	111mA
<b>Consumo</b>	13.5W
<b>Lumens</b>	613 LM
<b>Eficiencia</b>	45.40 LM/W
<b>Dimmeable (opcional)</b>	TRIAC
<b>Material</b>	Cuerpo de aluminio fundido a presión cubierto con polvo gris oscuro, con cubierta de acero inoxidable y vidrio templado de 8mm
<b>Cable</b>	H05RN-F 3X1.0mm <sup>2</sup> L=0.5m
<b>Temp.de Op.</b>	-20°C~40°C

Debido a los constantes cambios tecnológicos, la información puede variar. Consulta [www.brillanteiluminacion.com](http://www.brillanteiluminacion.com) para ver nuestras actualizaciones.



## MINI INGROUND 12W ASIMÉTRICA



### PRECAUCIÓN

Es necesario realizar una buena instalación que impida la entrada de agentes corrosivos (humedad, agua o polvo) en los cables de alimentación.

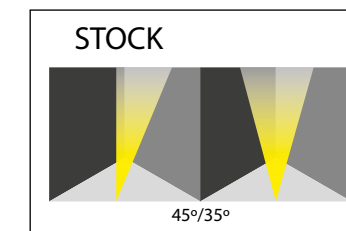
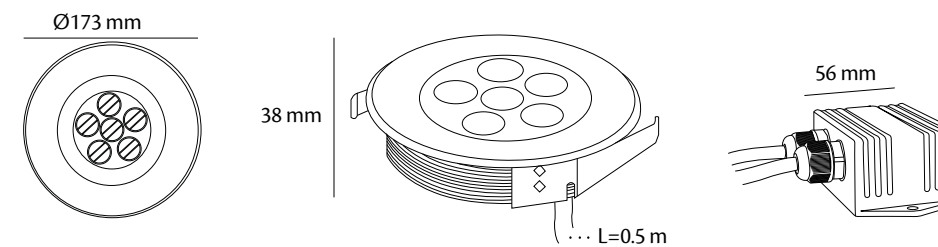

# LKB0435WW

## WALL SQUARE 4W SIMÉTRICA



- Luminaria cuadrada de 4W y peso de 1.5kg.
- Blanco cálido (3000°K | WW).
- Apertura simétrica.
- Instalación empotrable en pisos.
- Uso para interiores o exteriores como iluminación de muros o columnas.
- Alta resistencia al impacto.
- Acabado acero inoxidable.

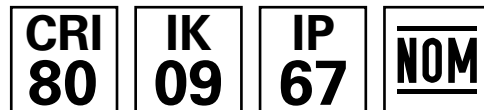

<b>Temperatura de color</b>	3000°K
<b>Potencia</b>	4x1W
<b>Tipo de LED</b>	OSRAM
<b>Cantidad de LEDS</b>	4
<b>Voltaje</b>	90~240VAC
<b>Corriente de Op.</b>	76mA
<b>Consumo</b>	5.1W
<b>Lumens</b>	326 LM
<b>Eficiencia</b>	63.92 LM/W
<b>Material</b>	Cuerpo de aluminio fundido a presión cubierto con polvo gris oscuro, con cubierta de acero inoxidable y vidrio templado de 8mm
<b>Housing</b>	Metal 1.5mm cubierto de polvo gris oscuro
<b>Cable</b>	H05RN-F 3X1.0mm <sup>2</sup> L=0.5m
<b>Temp.de Op.</b>	-20°C~40°C

Debido a los constantes cambios tecnológicos, la información puede variar. Consulta [www.brillanteiluminacion.com](http://www.brillanteiluminacion.com) para ver nuestras actualizaciones.



## WALL SQUARE 4W SIMÉTRICA



### PRECAUCIÓN

Es necesario realizar una buena instalación que impida la entrada de agentes corrosivos (humedad, agua o polvo) en los cables de alimentación. Los códigos situados en la parte superior se complementan colocando el ángulo de apertura que se desea (20,6,13,30 EJEMPLO: LKB0435WW**20**).

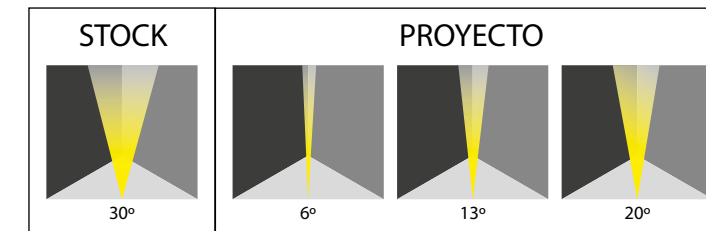
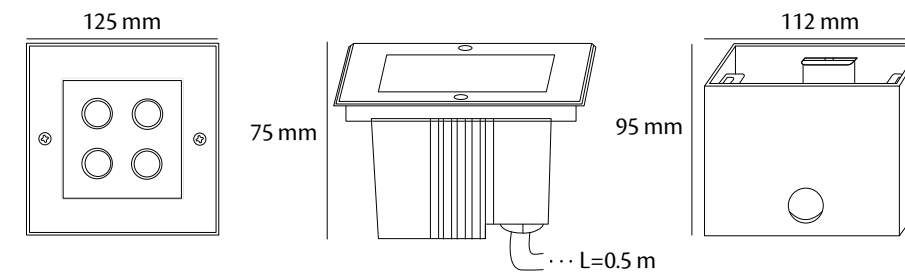

# LKC0435WW

## WALL SQUARE 4W ASIMÉTRICA



### WALL SQUARE 4W ASIMÉTRICA



#### PRECAUCIÓN

Es necesario realizar una buena instalación que impida la entrada de agentes corrosivos (humedad, agua o polvo) en los cables de alimentación.

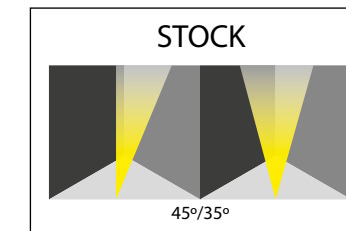
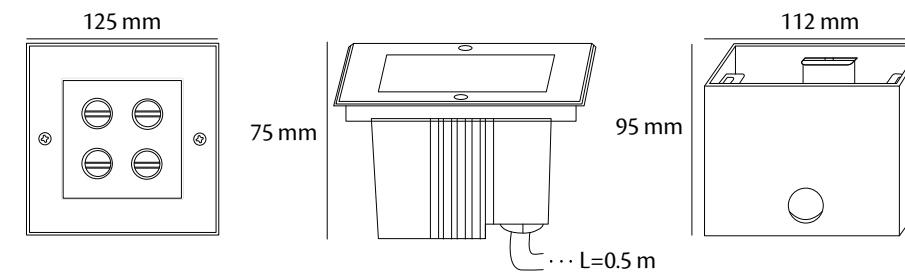

- Luminaria cuadrada de 4W y peso de 1.5kg.
- Blanco cálido (3000°K | WW).
- Apertura asimétrica.
- Instalación empotrable en pisos.
- Uso para interiores o exteriores como iluminación de muros o columnas.
- Alta resistencia al impacto.
- Acabado acero inoxidable.

<b>Temperatura de color</b>	3000°K
<b>Potencia</b>	4x1W
<b>Tipo de LED</b>	OSRAM
<b>Cantidad de LEDS</b>	4
<b>Voltaje</b>	90~240VAC
<b>Corriente de Op.</b>	76mA
<b>Consumo</b>	5.1W
<b>Lumens</b>	221 LM
<b>Eficiencia</b>	43.3 LM/W
<b>Material</b>	Cuerpo de aluminio fundido a presión cubierto con polvo gris oscuro, con cubierta de acero inoxidable y vidrio templado de 8mm
<b>Housing</b>	Metal 1.5mm cubierto de polvo gris oscuro
<b>Cable</b>	H05RN-F 3X1.0mm <sup>2</sup> L=0.5m
<b>Temp.de Op.</b>	-20°C~40°C

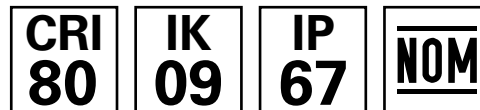

Debido a los constantes cambios tecnológicos, la información puede variar. Consulta [www.brillanteiluminacion.com](http://www.brillanteiluminacion.com) para ver nuestras actualizaciones.

# LKB0635WW

## WALL SQUARE 6W SIMÉTRICA



- Luminaria cuadrada de 6W y peso de 2.5kg.
- Blanco cálido (3000°K | WW).
- Apertura simétrica.
- Instalación empotrable en pisos.
- Uso para interiores o exteriores como iluminación de muros o columnas.
- Alta resistencia al impacto.
- Acabado acero inoxidable.



<b>Temperatura de color</b>	3000°K
<b>Potencia</b>	6x1W
<b>Tipo de LED</b>	OSRAM
<b>Cantidad de LEDS</b>	6
<b>Voltaje</b>	90~240VAC
<b>Corriente de Op.</b>	91mA
<b>Consumo</b>	6W
<b>Lumens</b>	269 LM
<b>Eficiencia</b>	44.83 LM/W
<b>Material</b>	Cuerpo de aluminio fundido a presión cubierto con polvo gris oscuro, con cubierta de acero inoxidable y vidrio templado de 8mm
<b>Housing</b>	Metal 1.5mm cubierto de polvo gris oscuro
<b>Cable</b>	H05RN-F 3X1.0mm <sup>2</sup> L=0.5m
<b>Temp.de Op.</b>	-20°C~40°C

Debido a los constantes cambios tecnológicos, la información puede variar. Consulta [www.brillanteiluminacion.com](http://www.brillanteiluminacion.com) para ver nuestras actualizaciones.



## WALL SQUARE 6W SIMÉTRICA



### PRECAUCIÓN

Es necesario realizar una buena instalación que impida la entrada de agentes corrosivos (humedad, agua o polvo) en los cables de alimentación. Los códigos situados en la parte superior se complementan colocando el ángulo de apertura que se desea (20,6,13,30 EJEMPLO: LKB0635WW30).

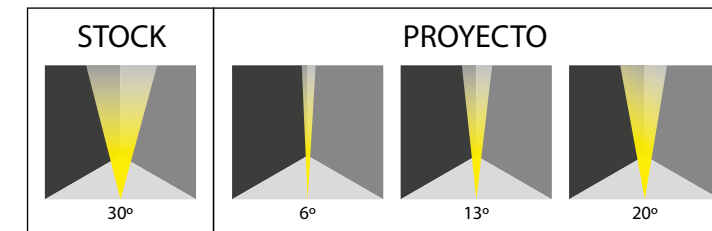
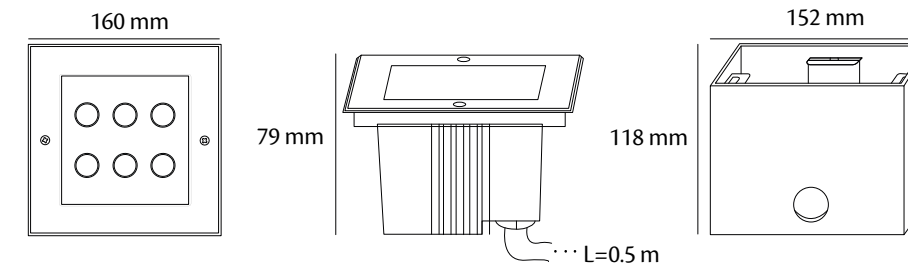

# LKC0635WW

## WALL SQUARE 6W ASIMÉTRICA



- Luminaria cuadrada de 6W y peso de 2.5kg.
- Blanco cálido (3000°K | WW).
- Apertura asimétrica.
- Instalación empotrable en pisos.
- Uso para interiores o exteriores como iluminación de muros o columnas.
- Alta resistencia al impacto.
- Acabado acero inoxidable.



<b>Temperatura de color</b>	3000°K
<b>Potencia</b>	6x1W
<b>Tipo de LED</b>	OSRAM
<b>Cantidad de LEDS</b>	6
<b>Voltaje</b>	90~240VAC
<b>Corriente de Op.</b>	91mA
<b>Consumo</b>	6W
<b>Lumens</b>	247 LM
<b>Eficiencia</b>	41.16 LM/W
<b>Material</b>	Cuerpo de aluminio fundido a presión cubierto con polvo gris oscuro, con cubierta de acero inoxidable y vidrio templado de 8mm
<b>Housing</b>	Metal 1.5mm cubierto de polvo gris oscuro
<b>Cable</b>	H05RN-F 3X1.0mm <sup>2</sup> L=0.5m
<b>Temp.de Op.</b>	-20°C~40°C

## WALL SQUARE 6W ASIMÉTRICA



### PRECAUCIÓN

Es necesario realizar una buena instalación que impida la entrada de agentes corrosivos (humedad, agua o polvo) en los cables de alimentación.

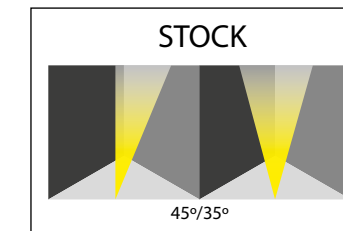
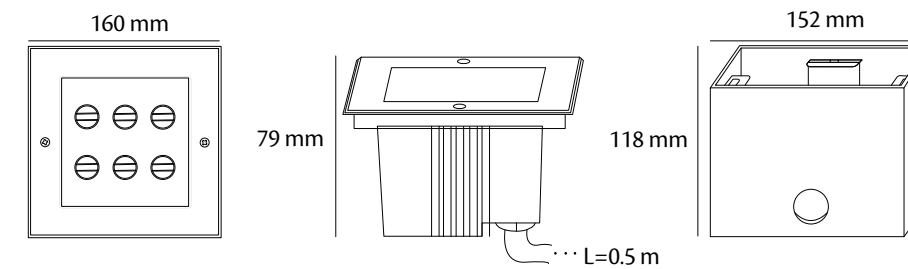

Debido a los constantes cambios tecnológicos, la información puede variar. Consulta [www.brillanteiluminacion.com](http://www.brillanteiluminacion.com) para ver nuestras actualizaciones.

# LKPA2BE0320

INGROUND 12W RGBW



- Luminaria redonda RGBW de 12W y peso de 1.8kg.
- Instalación empotrable en pisos.
- Uso para interiores o exteriores como iluminación de muros o columnas.
- Resistente al impacto.
- Acabado acero inoxidable.



<b>Temperatura de color</b>	RGBW 4 en 1
<b>Potencia</b>	3x4W
<b>Tipo de LED</b>	4 en 1
<b>Cantidad de LEDS</b>	3
<b>Voltaje</b>	24VDC
<b>Corriente de Op.</b>	610mA
<b>Consumo</b>	14.6W
<b>Lumens</b>	430 LM
<b>Eficiencia</b>	29.45 LM/W
<b>Material</b>	Cuerpo de aluminio fundido a presión cubierto con polvo gris oscuro, con cubierta de acero inoxidable y vidrio templado de 8mm
<b>Housing</b>	PVC
<b>Cable</b>	H05RN-F 6X0.5mm <sup>2</sup> L=0.5m
<b>Temp.de Op.</b>	-20°C~40°C



## INGROUND 12W RGBW



### PRECAUCIÓN

Es necesario realizar una buena instalación que impida la entrada de agentes corrosivos (humedad, agua o polvo) en los cables de alimentación. Los códigos situados en la parte superior se complementan colocando el ángulo de apertura que se desea (22,15 EJEMPLO: LKPA2BE032022).

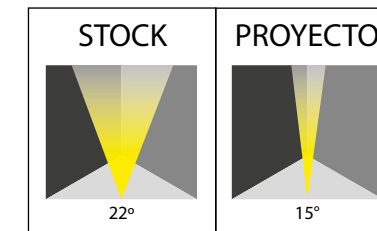
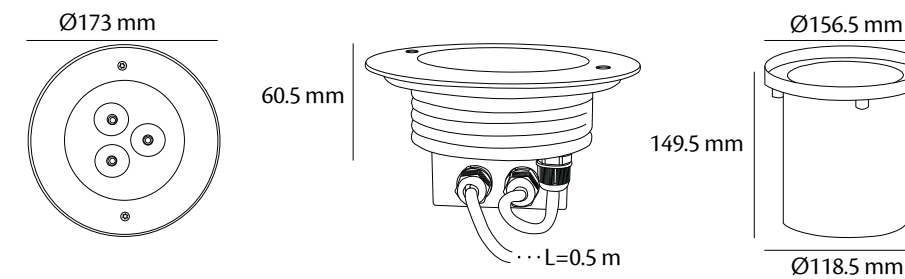

### EQUIPO AUXILIAR NO INCLUIDO

#### FUENTE DE ALIMENTACIÓN 24V

- LF242:** Fuente de alimentación 50W, Vin: 90~240 VAC 50-60Hz, Vout: 24VDC, 1.7A, Temp. de Op.: -0 ~40°C, Dimensiones: 115\*57\*35mm, IP20
- LPF6024:** Fuente de alimentación 60W, Vin: 100~277 VAC 50-60Hz, Vout: 24VDC, 2.5A, Temp. de Op.: -40 ~80°C, Dimensiones: 162.5\*42.5\*32mm, IP67
- LPV6024:** Fuente de alimentación 60W, Vin: 100~240 VAC 50-60Hz, Vout: 24VDC, 2.5A, Temp. de Op.: -30 ~70°C, Dimensiones: 162.5\*42.5\*32mm, IP67
- LM15024:** Fuente de alimentación 150W, Vin: 100~277 VAC 50-60Hz, Vout: 24VDC, 6.3A, Temp. de Op.: -40 ~90°C, Dimensiones: 228\*68\*38.8mm, IP67
- LM320243:** Fuente de alimentación 320W, Vin: 100~277 VAC 50-60Hz, Vout: 24VDC, 13.34A, Temp. de Op.: -40 ~90°C, Dimensiones: 252\*90\*43.8mm, IP67

#### DECODIFICADOR DMX

**LQDMX3C:** Canales: 3 Protocolo: DMX, Suministro: 12~24VDC, 4A por cada color, Temp. de Op.: -20°~60°, Dimensiones: 166\*67\*41mm, IP20

#### CONTROL DMX

- LSUDMX:** Entrada: 5VDC, 0.3A, Salida: Protocolo DMX, Canales stand alone: 12, Temp. Op.: -10°~45°, Dimensiones: 63\*26\*28 mm
- LMEMO1:** Canales DMX: 512, Escenas: 99, Zonas: 1, Voltaje: 5~5.5VDC, 300mA, Conector: mini USB, Temp. Op.: 0°~50°, Dimensiones: 86\*68\*35mm, IP20
- LSTICKSUN2:** Canales DMX: 128, Escenas: 500, Zonas: 1 Voltaje: 5~12VDC, 300mA, Conector: mini USB, Temp. Op.: 0°~50°, Dimensiones: 86\*86\*11mm, IP20
- LSTICKSUN3:** Canales DMX: 1024, Escenas: 500, Zonas: 10 Voltaje: 5~6VDC, 300mA, Conector: mini USB, Temp. Op.: 0°~50°, Dimensiones: 106\*146\*11mm, IP20

#### OTROS

- LDMXCON:** Set de conectores DMX hembra y macho
- LCABLE12:** Cable DMX para señal RGB, calibre 2x22
- LC4PIN:** Cable de 4 pines para señal RGB, 4x20 AWG

Debido a los constantes cambios tecnológicos, la información puede variar. Consulta [www.brillanteiluminacion.com](http://www.brillanteiluminacion.com) para ver nuestras actualizaciones.



# LK0118RGB

## LAGO RGB 3W



- Luminaria redonda RGB de 3W y peso de 0.5kg.
- Se ilumina la circunferencia de la luminaria.
- Instalación empotrable en pisos y muros.
- Uso para interiores o exteriores como iluminación decorativa.
- Alta resistencia al impacto.
- Acabado PC Blanco.



<b>Temperatura de color</b>	RGB
<b>Potencia</b>	1x3W
<b>Tipo de LED</b>	3 en 1
<b>Cantidad de LEDS</b>	1
<b>Voltaje</b>	24VDC
<b>Corriente de Op.</b>	R=38mA G=53mA B=54mA
<b>Consumo</b>	3.5W
<b>Lumens</b>	50 LM
<b>Eficiencia</b>	14.28 LM/W
<b>Material</b>	Cuerpo de aluminio fundido a presión, con cubierta de acero inoxidable
<b>Housing</b>	PVC
<b>Cable</b>	H05RN-F 3X1.0mm <sup>2</sup> L=0.5m
<b>Temp.de Op.</b>	-20°C~40°C



## LAGO RGB 3W



### PRECAUCIÓN

Es necesario realizar una buena instalación que impida la entrada de agentes corrosivos (humedad, agua o polvo) en los cables de alimentación.

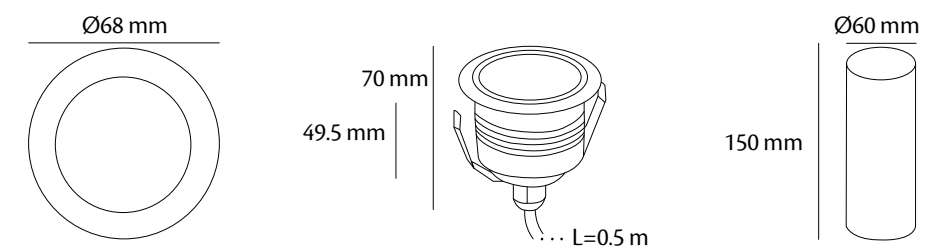

### EQUIPO AUXILIAR NO INCLUIDO

#### FUENTE DE ALIMENTACIÓN 24V

**LF242:** Fuente de alimentación 50W, Vin: 90~240 VAC 50-60Hz, Vout: 24VDC, 1.7A, Temp. de Op: -0 ~40°C, Dimensiones: 115\*57\*35mm, IP20

**LPF6024:** Fuente de alimentación 60W, Vin: 100~277 VAC 50-60Hz, Vout: 24VDC, 2.5A, Temp. de Op: -40 ~80°C, Dimensiones: 162.5\*42.5\*32mm, IP67

**LPV6024:** Fuente de alimentación 60W, Vin: 100~240 VAC 50-60Hz, Vout: 24VDC, 2.5A, Temp. de Op: -30 ~70°C, Dimensiones: 162.5\*42.5\*32mm, IP67

**LM15024:** Fuente de alimentación 150W, Vin: 100~277 VAC 50-60Hz, Vout: 24VDC, 6.3A, Temp. de Op: -40 ~90°C, Dimensiones: 228\*68\*38.8mm, IP67

**LM320243:** Fuente de alimentación 320W, Vin: 100~277 VAC 50-60Hz, Vout: 24VDC, 13.34A, Temp. de Op: -40 ~90°C, Dimensiones: 252\*90\*43.8mm, IP67

#### DECODIFICADOR DMX

**LQDMX3C:** Canales: 3 Protocolo: DMX, Suministro: 12~24VDC, 4A por cada color, Temp. de Op: -20°~60°, Dimensiones: 166\*67\*41mm, IP20

#### CONTROL DMX

**LSUDMX:** Entrada: 5VDC, 0.3A, Salida: Protocolo DMX, Canales stand alone: 12, Temp. Op: -10°~45°, Dimensiones: 63\*26\*28 mm

**LMEMO1:** Canales DMX: 512, Escenas: 99, Zonas: 1, Voltaje: 5~5.5VDC, 300mA, Conector: mini USB, Temp. Op: 0°~50°, Dimensiones: 86\*68\*35mm, IP20

**LSTICKSUN2:** Canales DMX: 128, Escenas: 500, Zonas: 1 Voltaje: 5~12VDC, 300mA, Conector: mini USB, Temp. Op: 0°~50°, Dimensiones: 86\*86\*11mm, IP20

**LSTICKSUN3:** Canales DMX: 1024, Escenas: 500, Zonas: 10 Voltaje: 5~6VDC, 300mA, Conector: mini USB, Temp. Op: 0°~50°, Dimensiones: 106\*146\*11mm, IP20

#### OTROS

**LDMXCON:** Set de conectores DMX hembra y macho

**LCABLE12:** Cable DMX para señal RGB, calibre 2x22

**LC4PIN:** Cable de 4 pines para señal RGB, 4x20 AWG

Debido a los constantes cambios tecnológicos, la información puede variar. Consulta [www.brillanteiluminacion.com](http://www.brillanteiluminacion.com) para ver nuestras actualizaciones.

# REFLECTORES



## REFLECTORES

Luminarias ideales para iluminar fachadas y muros con variedad de aperturas

---

## **REFLECTORES**

Luminarias ideales para iluminar fachadas y muros con variedad de aperturas

# LK1036WW / LK1036CW

WALL WASHER HIGH POWER LED 50CM



- Reflector monocromático de 20W y peso de 2.6kg.
- Disponible en blanco cálido (3000°K | WW) y blanco frío (6000°K | CW).
- Para sobreponer en piso.
- Uso en exteriores.
- Iluminación general en muros.
- Soportes para direccionar la iluminación.
- Resistencia al impacto.
- Ópticas de alta eficiencia.
- Acabado color gris.

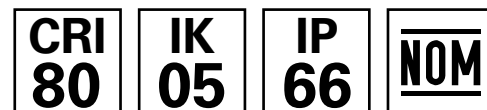

<b>Temperatura de color</b>	3000°K	/	6000°K
<b>Potencia</b>	10x2W		
<b>Tipo de LED</b>	OSRAM		
<b>Cantidad de LEDS</b>	10		
<b>Voltaje</b>	90~277VAC		
<b>Corriente de Op.</b>	174mA		
<b>Consumo</b>	20.8W		
<b>Lumens</b>	1338 LM	/	1476LM
<b>Eficiencia</b>	64.32 LM/W	/	70.96 LM/W
<b>Dimmeable (opcional)</b>	TRIAC		
<b>Material</b>	Aluminio extruido cubierto con polvo gris y vidrio templado de 3mm, vidrio y housing sellado con silicón		
<b>Cable</b>	H05RN-F 3X1.0mm <sup>2</sup> L=0.5m		
<b>Temp.de Op.</b>	-20°C~40°C		

Debido a los constantes cambios tecnológicos, la información puede variar. Consulta [www.brillanteiluminacion.com](http://www.brillanteiluminacion.com) para ver nuestras actualizaciones.



## WALL WASHER HIGH POWER LED 50CM



### PRECAUCIÓN

Es necesario realizar una buena instalación que impida la entrada de agentes corrosivos (humedad, agua o polvo) en los cables de alimentación. Los códigos situados en la parte superior se complementan colocando el ángulo de apertura que se desea (20,30,15,45 EJEMPLO: LK1036WW20).

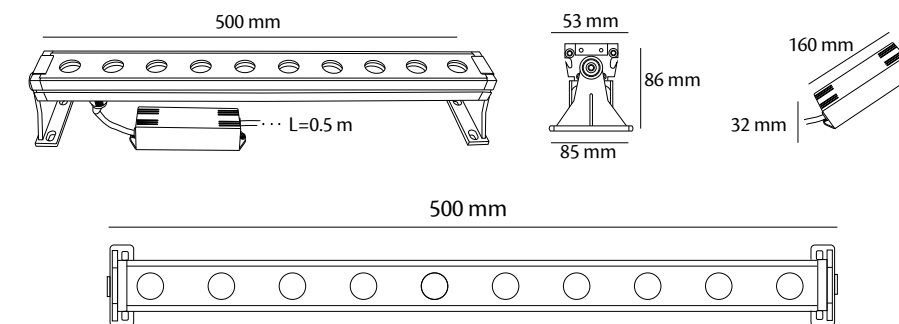

### ACCESORIOS OPCIONALES

Visera

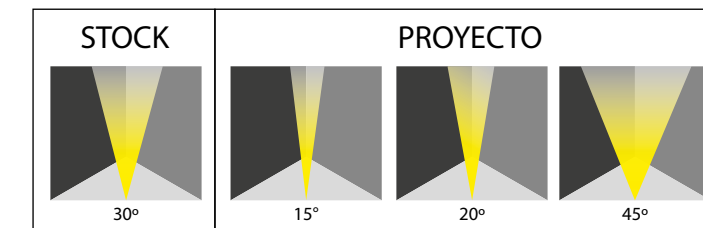

# LK1036RGB

WALL WASHER HIGH POWER LED RGB 50CM



- Reflector RGB de 20W y peso de 2.6kg.
- Para sobreponer en piso.
- Uso en exteriores.
- Iluminación general en muros.
- Soportes para direccionar la iluminación.
- Resistencia al impacto.
- Ópticas de alta eficiencia.
- Acabado color gris.



<b>Temperatura de color</b>	RGB
<b>Potencia</b>	10x2W 3 en 1
<b>Tipo de LED</b>	OSRAM
<b>Cantidad de LEDS</b>	10
<b>Voltaje</b>	24 VDC
<b>Corriente de Op.</b>	R=400mA G=500mA B=500mA
<b>Consumo</b>	33.6W
<b>Lumens</b>	689 LM
<b>Eficiencia</b>	20.50 LM/W
<b>Material</b>	Aluminio extruido cubierto con polvo gris y vidrio templado de 3mm, vidrio y housing sellado con silicón
<b>Cable</b>	H07RN-F 4X1.0mm <sup>2</sup> L=0.5m
<b>Temp.de Op.</b>	-20°C~40°C



## WALL WASHER HIGH POWER LED RGB 50CM

STOCK

### PRECAUCIÓN

Es necesario realizar una buena instalación que impida la entrada de agentes corrosivos (humedad, agua o polvo) en los cables de alimentación.

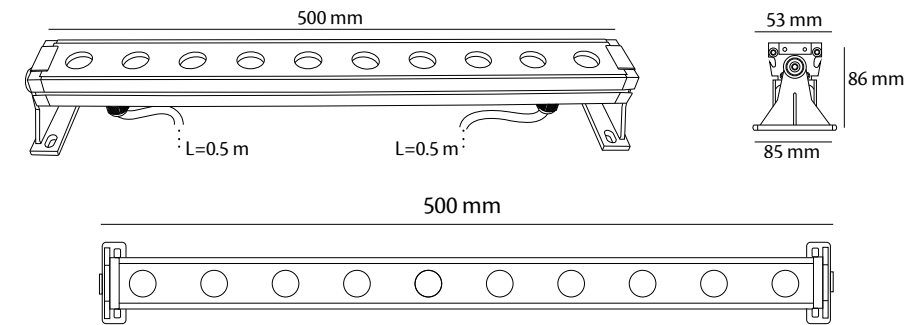

### ACCESORIOS OPCIONALES

Visera

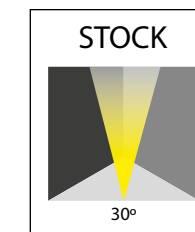

### EQUIPO AUXILIAR NO INCLUIDO

#### FUENTE DE ALIMENTACIÓN 24V

- LF242:** Fuente de alimentación 50W, Vin: 90~240 VAC 50-60Hz, Vout: 24VDC, 1.7A, Temp. de Op.: -0 ~40°C, Dimensiones: 115\*57\*35mm, IP20
- LPF6024:** Fuente de alimentación 60W, Vin: 100~277 VAC 50-60Hz, Vout: 24VDC, 2.5A, Temp. de Op.: -40 ~80°C, Dimensiones: 162.5\*42.5\*32mm, IP67
- LPV6024:** Fuente de alimentación 60W, Vin: 100~240 VAC 50-60Hz, Vout: 24VDC, 2.5A, Temp. de Op.: -30 ~70°C, Dimensiones: 162.5\*42.5\*32mm, IP67
- LM15024:** Fuente de alimentación 150W, Vin: 100~277 VAC 50-60Hz, Vout: 24VDC, 6.3A, Temp. de Op.: -40 ~90°C, Dimensiones: 228\*68\*38.8mm, IP67
- LM320243:** Fuente de alimentación 320W, Vin: 100~277 VAC 50-60Hz, Vout: 24VDC, 13.34A, Temp. de Op.: -40 ~90°C, Dimensiones: 252\*90\*43.8mm, IP67

#### DECODIFICADOR DMX

**LQDMX3C:** Canales: 3 Protocolo: DMX, Suministro: 12~24VDC, 4A por cada color, Temp. de Op.: -20°~60°, Dimensiones: 166\*67\*41mm, IP20

#### CONTROL DMX

- LSUDMX:** Entrada: 5VDC, 0.3A, Salida: Protocolo DMX, Canales stand alone: 12, Temp. Op.: -10°~45°, Dimensiones: 63\*26\*28 mm
- LMEMO1:** Canales DMX: 512, Escenas: 99, Zonas: 1, Voltaje: 5~5.5VDC, 300mA, Conector: mini USB, Temp. Op.: 0°~50°, Dimensiones: 86\*68\*35mm, IP20
- LSTICKSUN2:** Canales DMX: 128, Escenas: 500, Zonas: 1 Voltaje: 5~12VDC, 300mA, Conector: mini USB, Temp. Op.: 0°~50°, Dimensiones: 86\*86\*11mm, IP20
- LSTICKSUN3:** Canales DMX: 1024, Escenas: 500, Zonas: 10 Voltaje: 5~6VDC, 300mA, Conector: mini USB, Temp. Op.: 0°~50°, Dimensiones: 106\*146\*11mm, IP20

#### OTROS

- LDMXCON:** Set de conectores DMX hembra y macho
- LCABLE12:** Cable DMX para señal RGB, calibre 2x22
- LC4PIN:** Cable de 4 pines para señal RGB, 4x20 AWG

Debido a los constantes cambios tecnológicos, la información puede variar. Consulta [www.brillanteiluminacion.com](http://www.brillanteiluminacion.com) para ver nuestras actualizaciones.

# LK2036WW / LK2036CW

WALL WASHER HIGH POWER LED 100CM



- Reflector monocromático de 40W y peso de 4.4kg.
- Disponible en blanco cálido (3000°K | WW) y blanco frío (6000°K | CW).
- Para sobreponer en piso.
- Uso en exteriores.
- Iluminación general en muros.
- Soportes para direccionar la iluminación.
- Resistencia al impacto.
- Ópticas de alta eficiencia.
- Acabado color gris.

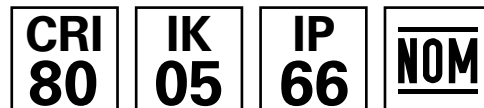

<b>Temperatura de color</b>	3000°K	/	6000°K
<b>Potencia</b>	20x2W		
<b>Tipo de LED</b>	OSRAM		
<b>Cantidad de LEDS</b>	20		
<b>Voltaje</b>	90~277VAC		
<b>Corriente de Op.</b>	374mA		
<b>Consumo</b>	41W		
<b>Lumens</b>	2518 LM	/	2890LM
<b>Eficiencia</b>	61.41 LM/W	/	70.48 LM/W
<b>Dimmeable (opcional)</b>	TRIAC		
<b>Material</b>	Aluminio extruido cubierto con polvo gris y vidrio templado de 3mm, vidrio y housing sellado con silicón		
<b>Cable</b>	H05RN-F 3X1.0mm <sup>2</sup> L=0.5m		
<b>Temp.de Op.</b>	-20°C~40°C		

Debido a los constantes cambios tecnológicos, la información puede variar. Consulta [www.brillanteiluminacion.com](http://www.brillanteiluminacion.com) para ver nuestras actualizaciones.

## WALL WASHER HIGH POWER LED 100CM

STOCK



### PRECAUCIÓN

Es necesario realizar una buena instalación que impida la entrada de agentes corrosivos (humedad, agua o polvo) en los cables de alimentación. Los códigos situados en la parte superior se complementan colocando el ángulo de apertura que se desea (20,30,15,45 EJEMPLO: LK2036WW20).

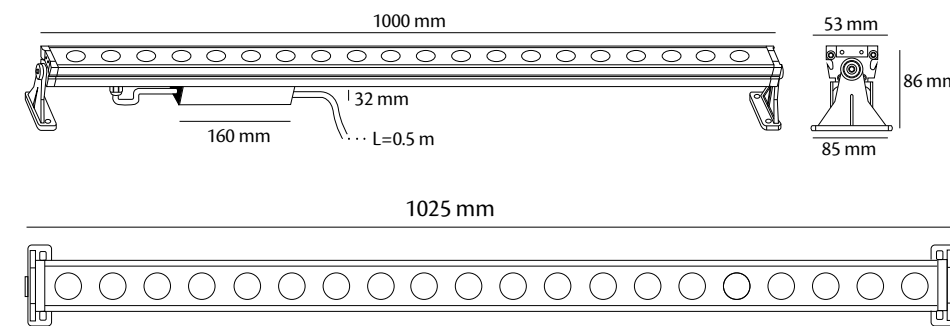

### ACCESORIOS OPCIONALES

Visera

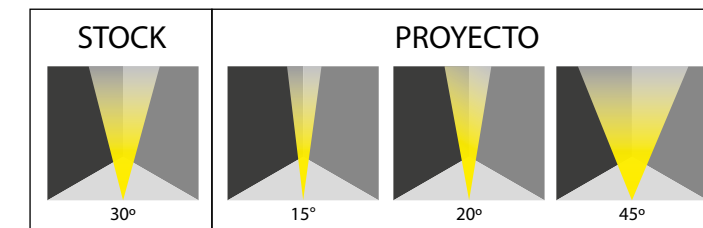

# LK2036RGB

WALL WASHER HIGH POWER LED RGB 100CM



- Reflector RGB de 40W y peso de 4.4kg.
- Para sobreponer en piso.
- Uso en exteriores.
- Iluminación general en muros.
- Soportes para direccionar la iluminación.
- Resistencia al impacto.
- Ópticas de alta eficiencia.
- Acabado color gris.

<b>Temperatura de color</b>	RGB
<b>Potencia</b>	20x2W 3 en 1
<b>Tipo de LED</b>	OSRAM
<b>Cantidad de LEDS</b>	20
<b>Voltaje</b>	24 VDC
<b>Corriente de Op.</b>	R=800mA G=1000mA B=1000mA
<b>Consumo</b>	67.2W
<b>Lumens</b>	1386 LM
<b>Eficiencia</b>	20.62 LM/W
<b>Material</b>	Aluminio extruido cubierto con polvo gris y vidrio templado de 3mm, vidrio y housing sellado con silicón
<b>Cable</b>	H07RN-F 4X1.0mm <sup>2</sup> L=0.5m
<b>Temp.de Op.</b>	-20°C~40°C



## WALL WASHER HIGH POWER LED RGB 100CM

STOCK

### PRECAUCIÓN

Es necesario realizar una buena instalación que impida la entrada de agentes corrosivos (humedad, agua o polvo) en los cables de alimentación.

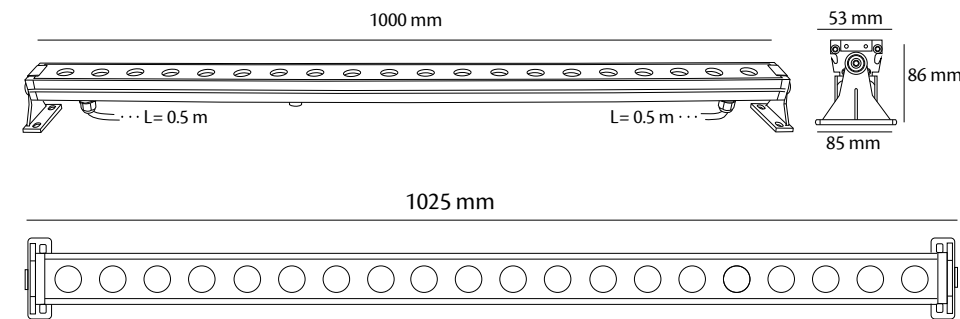

### ACCESORIOS OPCIONALES

Visera

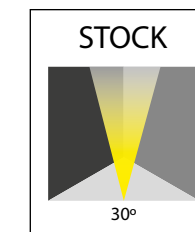

### EQUIPO AUXILIAR NO INCLUIDO

#### FUENTE DE ALIMENTACIÓN 24V

- LF242:** Fuente de alimentación 50W, Vin: 90~240 VAC 50-60Hz, Vout: 24VDC, 1.7A, Temp. de Op.: -0 ~40°C, Dimensiones: 115\*57\*35mm, IP20
- LPF6024:** Fuente de alimentación 60W, Vin: 100~277 VAC 50-60Hz, Vout: 24VDC, 2.5A, Temp. de Op.: -40 ~80°C, Dimensiones: 162.5\*42.5\*32mm, IP67
- LPV6024:** Fuente de alimentación 60W, Vin: 100~240 VAC 50-60Hz, Vout: 24VDC, 2.5A, Temp. de Op.: -30 ~70°C, Dimensiones: 162.5\*42.5\*32mm, IP67
- LM15024:** Fuente de alimentación 150W, Vin: 100~277 VAC 50-60Hz, Vout: 24VDC, 6.3A, Temp. de Op.: -40 ~90°C, Dimensiones: 228\*68\*38.8mm, IP67
- LM320243:** Fuente de alimentación 320W, Vin: 100~277 VAC 50-60Hz, Vout: 24VDC, 13.34A, Temp. de Op.: -40 ~90°C, Dimensiones: 252\*90\*43.8mm, IP67

#### DECODIFICADOR DMX

**LQDMX3C:** Canales: 3 Protocolo: DMX, Suministro: 12~24VDC, 4A por cada color, Temp. de Op.: -20°~60°, Dimensiones: 166\*67\*41mm, IP20

#### CONTROL DMX

- LSUDMX:** Entrada: 5VDC, 0.3A, Salida: Protocolo DMX, Canales stand alone: 12, Temp. Op.: -10°~45°, Dimensiones: 63\*26\*28 mm
- LMEMO1:** Canales DMX: 512, Escenas: 99, Zonas: 1, Voltaje: 5~5.5VDC, 300mA, Conector: mini USB, Temp. Op.: 0°~50°, Dimensiones: 86\*68\*35mm, IP20
- LSTICKSUN2:** Canales DMX: 128, Escenas: 500, Zonas: 1 Voltaje: 5~12VDC, 300mA, Conector: mini USB, Temp. Op.: 0°~50°, Dimensiones: 86\*86\*11mm, IP20
- LSTICKSUN3:** Canales DMX: 1024, Escenas: 500, Zonas: 10 Voltaje: 5~6VDC, 300mA, Conector: mini USB, Temp. Op.: 0°~50°, Dimensiones: 106\*146\*11mm, IP20

#### OTROS

- LDMXCON:** Set de conectores DMX hembra y macho
- LCABLE12:** Cable DMX para señal RGB, calibre 2x22
- LC4PIN:** Cable de 4 pines para señal RGB, 4x20 AWG

Debido a los constantes cambios tecnológicos, la información puede variar. Consulta [www.brillanteiluminacion.com](http://www.brillanteiluminacion.com) para ver nuestras actualizaciones.

# LKA0620

## SUPER LINEAL RGBW 50CM



- Reflector RGBW de 24W y peso de 2.4kg.
- Para sobreponer en piso.
- Uso en exteriores.
- Iluminación general en muros.
- Soportes para direccionar la iluminación.
- Resistencia al impacto.
- Ópticas de alta eficiencia.
- Acabado color gris.



<b>Temperatura de color</b>	RGBW
<b>Potencia</b>	6x4W
<b>Tipo de LED</b>	RGBW 4 en 1
<b>Cantidad de LEDS</b>	6
<b>Voltaje</b>	24VDC
<b>Corriente de Op.</b>	R=321mA G=352mA B=352mA W=350mA
<b>Consumo</b>	32W
<b>Lumens</b>	744 LM
<b>Eficiencia</b>	23.25 LM/W
<b>Dimmeable (opcional)</b>	TRIAC
<b>Material</b>	Cuerpo de aluminio fundido a presión cubierto con polvo gris, con cubierta de acero inoxidable y vidrio templado de 3mm, vidrio y housing sellado con silicón
<b>Cable</b>	2XH05RN-F 5X0.5mm <sup>2</sup> L=0.5m
<b>Temp.de Op.</b>	-20°C~40°C



## SUPER LINEAL RGBW 50CM



### PRECAUCIÓN

Es necesario realizar una buena instalación que impida la entrada de agentes corrosivos (humedad, agua o polvo) en los cables de alimentación. Los códigos situados en la parte superior se complementan colocando el ángulo de apertura que se desea (22,15 EJEMPLO: LKA062030).

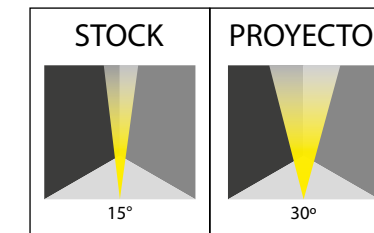
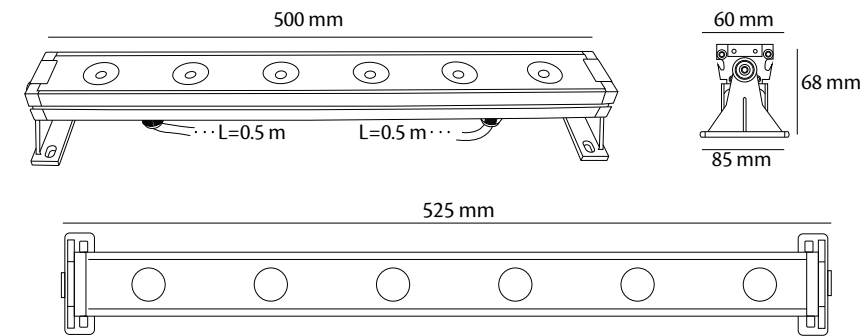

EQUIPO AUXILIAR NO INCLUIDO

### DECODIFICADOR DMX

**LQDMX4C:** Canales: 4 Protocolo: DMX, Suministro: 12~24VDC, 4A por cada color, Temp. de Op.: -20°~60°, Dimensiones: 166\*67\*41mm, IP20

### CONTROL DMX

**LSUDMX:** Entrada: 5VDC, 0.3A, Salida: Protocolo DMX, Canales stand alone: 12, Temp. Op.: -10°~45°, Dimensiones: 63\*26\*28 mm

**LMEMO1:** Canales DMX: 512, Escenas: 99, Zonas: 1, Voltaje: 5~5.5VDC, 300mA, Conector: mini USB, Temp. Op.: 0°~50°, Dimensiones: 86\*68\*35mm, IP20

**LSTICKSUN2:** Canales DMX: 128, Escenas: 500, Zonas: 1 Voltaje: 5~12VDC, 300mA, Conector: mini USB, Temp. Op.: 0°~50°, Dimensiones: 86\*86\*11mm, IP20

**LSTICKSUN3:** Canales DMX: 1024, Escenas: 500, Zonas: 10 Voltaje: 5~6VDC, 300mA, Conector: mini USB, Temp. Op.: 0°~50°, Dimensiones: 106\*146\*11mm, IP20

### OTROS

**LDMXCON:** Set de conectores DMX hembra y macho

**LCABLE12:** Cable DMX para señal RGB, calibre 2x22

**LC5PIN:** Cable de 5 pines para señal RGBW, 5x20 AWG

### AMPLIFICADORES (Necesario a partir de 32 luminarias o 100m lineales de cable)

**LSL4DX:** Amplificador: 4 canales, Dimensiones: 280\*200\*75mm

Debido a los constantes cambios tecnológicos, la información puede variar. Consulta [www.brillanteiluminacion.com](http://www.brillanteiluminacion.com) para ver nuestras actualizaciones.



# LKA1220

## SUPER LINEAL RGBW 100CM



- Reflector RGBW de 48W y peso de 4.2kg.
- Para sobreponer en piso.
- Uso en exteriores.
- Iluminación general en muros.
- Soportes para direccionar la iluminación.
- Resistencia al impacto.
- Ópticas de alta eficiencia.
- Acabado color gris.



<b>Temperatura de color</b>	RGBW
<b>Potencia</b>	12x4W
<b>Tipo de LED</b>	RGBW 4 en 1
<b>Cantidad de LEDS</b>	12
<b>Voltaje</b>	24VDC
<b>Corriente de Op.</b>	R=600mA G=700mA B=700mA W=700mA
<b>Consumo</b>	64W
<b>Lumens</b>	1904 LM
<b>Eficiencia</b>	29.75 LM/W
<b>Dimmeable (opcional)</b>	TRIAC
<b>Material</b>	Aluminio fundido a presión cubierto con polvo gris, con cubierta de acero inoxidable y vidrio templado de 3mm, vidrio y housing sellado con silicón
<b>Cable</b>	2XH05RN-F 5X0.5mm <sup>2</sup> L=0.5m
<b>Temp.de Op.</b>	-20°C~40°C



## SUPER LINEAL RGBW 100CM

STOCK

### PRECAUCIÓN

Es necesario realizar una buena instalación que impida la entrada de agentes corrosivos (humedad, agua o polvo) en los cables de alimentación. Los códigos situados en la parte superior se complementan colocando el ángulo de apertura que se desea (22,15 EJEMPLO: LKA122022).

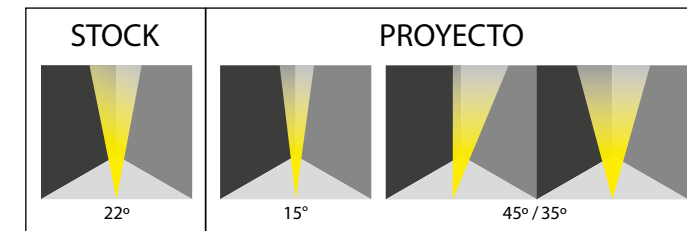
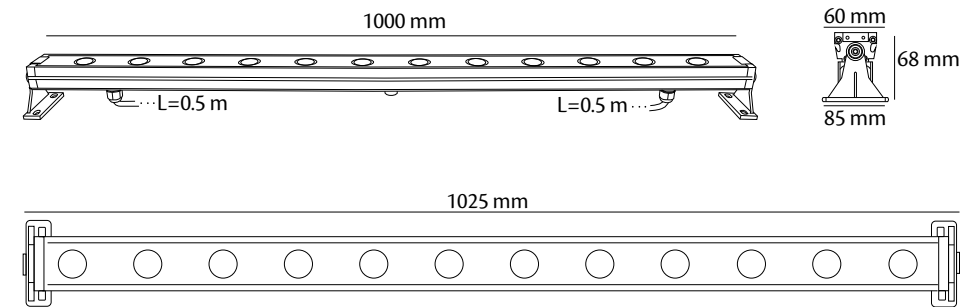

EQUIPO AUXILIAR NO INCLUIDO

### DECODIFICADOR DMX

**LQDMX4C:** Canales: 4 Protocolo: DMX, Suministro: 12~24VDC, 4A por cada color, Temp. de Op.: -20°~60°, Dimensiones: 166\*67\*41mm, IP20

### CONTROL DMX

**LSUDMX:** Entrada: 5VDC, 0.3A, Salida: Protocolo DMX, Canales stand alone: 12, Temp. Op.: -10°~45°, Dimensiones: 63\*26\*28 mm

**LMEMO1:** Canales DMX: 512, Escenas: 99, Zonas: 1, Voltaje: 5~5.5VDC, 300mA, Conector: mini USB, Temp. Op.: 0°~50°, Dimensiones: 86\*68\*35mm, IP20

**LSTICKSUN2:** Canales DMX: 128, Escenas: 500, Zonas: 1 Voltaje: 5~12VDC, 300mA, Conector: mini USB, Temp. Op.: 0°~50°, Dimensiones: 86\*86\*11mm, IP20

**LSTICKSUN3:** Canales DMX: 1024, Escenas: 500, Zonas: 10 Voltaje: 5~6VDC, 300mA, Conector: mini USB, Temp. Op.: 0°~50°, Dimensiones: 106\*146\*11mm, IP20

### OTROS

**LDMXCON:** Set de conectores DMX hembra y macho

**LCABLE12:** Cable DMX para señal RGB, calibre 2x22

**LC5PIN:** Cable de 5 pines para señal RGBW, 5x20 AWG

### AMPLIFICADORES (Necesario a partir de 32 luminarias o 100m lineales de cable)

**LSL4DX:** Amplificador: 4 canales, Dimensiones: 280\*200\*75mm

Debido a los constantes cambios tecnológicos, la información puede variar. Consulta [www.brillanteiluminacion.com](http://www.brillanteiluminacion.com) para ver nuestras actualizaciones.

# LINEAL1212V

## WALL WASHER LINE TYPE



- Reflector RGB de 36W y peso de 3.34kg.
- Para sobreponer en piso
- Uso en exteriores.
- Iluminación general en muros.
- Protocolo DMX integrado.
- Soportes para direccionar la iluminación.
- Acabado aluminio.

<b>Temperatura de color</b>	RGB
<b>Potencia</b>	36x1W
<b>Tipo de LED</b>	LED RGB
<b>Cantidad de LEDS</b>	36
<b>Voltaje</b>	90~240VAC
<b>Corriente de Op.</b>	1.6A
<b>Consumo</b>	45W
<b>Lumens</b>	2160 LM
<b>Eficiencia</b>	48 LM/W
<b>Material</b>	Aleación de aluminio y Vidrio
<b>Cable</b>	L=0.5m
<b>Temp.de Op.</b>	-30°C~50°C



## WALL WASHER LINE TYPE



### PRECAUCIÓN

Es necesario realizar una buena instalación que impida la entrada de agentes corrosivos (humedad, agua o polvo) en los cables de alimentación. Los códigos situados en la parte superior se complementan colocando el ángulo de apertura que se desea (30,60 EJEMPLO: LINEAL1212V25).

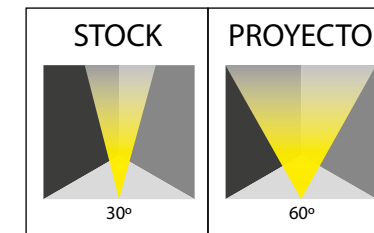
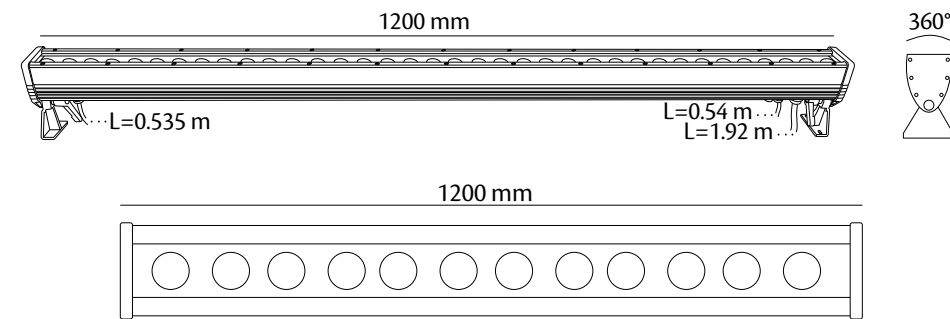

EQUIPO AUXILIAR NO INCLUIDO

### CONTROL DMX

**LSUDMX:** Entrada: 5VDC, 0.3A, Salida: Protocolo DMX, Canales stand alone: 12, Temp. Op.: -10°~45°, Dimensiones: 63\*26\*28 mm

**LMEMO1:** Canales DMX: 512, Escenas: 99, Zonas: 1, Voltaje: 5~5.5VDC, 300mA, Conector: mini USB, Temp. Op.: 0°~50°, Dimensiones: 86\*68\*35mm, IP20

**LSTICKSUN2:** Canales DMX: 128, Escenas: 500, Zonas: 1 Voltaje: 5~12VDC, 300mA, Conector: mini USB, Temp. Op.: 0°~50°, Dimensiones: 86\*86\*11mm, IP20

**LSTICKSUN3:** Canales DMX: 1024, Escenas: 500, Zonas: 10 Voltaje: 5~6VDC, 300mA, Conector: mini USB, Temp. Op.: 0°~50°, Dimensiones: 106\*146\*11mm, IP2

### OTROS

**LDMXCON:** Set de conectores DMX hembra y macho

**LCABLE12:** Cable DMX para señal RGB, calibre 2x22

# LKT24WW / LKT24CW

## WALL WASHER LIGHT BAR



- Reflector monocromático 24W y peso de 1kg.
- Disponible en blanco cálido (3000°K | WW) y blanco frío (6000°K | CW).
- Para sobreponer en piso.
- Uso en exteriores y sumergible.
- Iluminación general en muros o fuentes.
- Acabado en color negro.

<b>Temperatura de color</b>	3000°K / 6000°K
<b>Potencia</b>	24x1W
<b>Tipo de LED</b>	CREE
<b>Cantidad de LEDS</b>	24
<b>Voltaje</b>	24VDC
<b>Corriente de Op.</b>	0.93A
<b>Consumo</b>	26.4W
<b>Lumens</b>	2880 LM
<b>Eficiencia</b>	109.09 LM/W
<b>Material</b>	Aluminio extruido y anodizado
<b>Cable</b>	L=0.5m
<b>Temp.de Op.</b>	-20°C~40°C



## WALL WASHER LIGHT BAR



### PRECAUCIÓN

Es necesario realizar una buena instalación que impida la entrada de agentes corrosivos (humedad, agua o polvo) en los cables de alimentación. Los códigos situados en la parte superior se complementan colocando el ángulo de apertura que se desea (15,120,25,25/45,45 EJEMPLO: LKT24WW15).

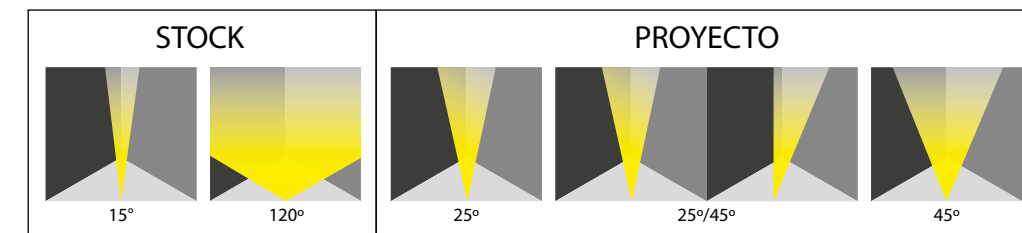
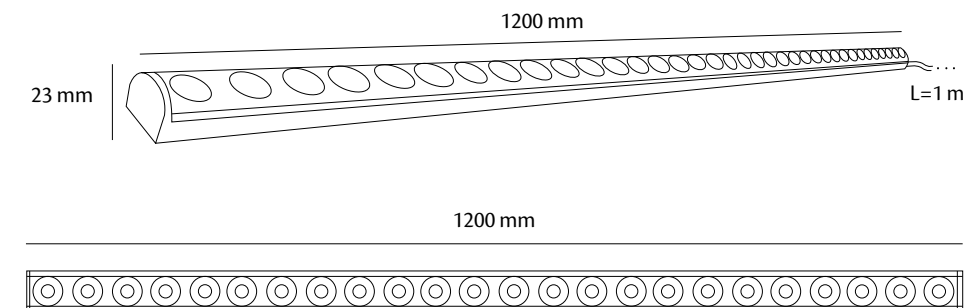

### EQUIPO AUXILIAR NO INCLUIDO

#### FUENTE DE ALIMENTACIÓN 24V

- LF242:** Fuente de alimentación 50W, Vin: 90~240 VAC 50-60Hz, Vout: 24VDC, 1.7A, Temp. de Op: -0 ~40°C, Dimensiones: 115\*57\*35mm, IP20
- LPF6024:** Fuente de alimentación 60W, Vin: 100~277 VAC 50-60Hz, Vout: 24VDC, 2.5A, Temp. de Op: -40 ~80°C, Dimensiones: 162.5\*42.5\*32mm, IP67
- LPV6024:** Fuente de alimentación 60W, Vin: 100~240 VAC 50-60Hz, Vout: 24VDC, 2.5A, Temp. de Op: -30 ~70°C, Dimensiones: 162.5\*42.5\*32mm, IP67
- LM15024:** Fuente de alimentación 150W, Vin: 100~277 VAC 50-60Hz, Vout: 24VDC, 6.3A, Temp. de Op: -40 ~90°C, Dimensiones: 228\*68\*38.8mm, IP67
- LM320243:** Fuente de alimentación 320W, Vin: 100~277 VAC 50-60Hz, Vout: 24VDC, 13.34A, Temp. de Op: -40 ~90°C, Dimensiones: 252\*90\*43.8mm, IP67

Debido a los constantes cambios tecnológicos, la información puede variar. Consulta [www.brillanteiluminacion.com](http://www.brillanteiluminacion.com) para ver nuestras actualizaciones.

# LKT24RGB

## WALL WASHER LIGHT BAR RGB

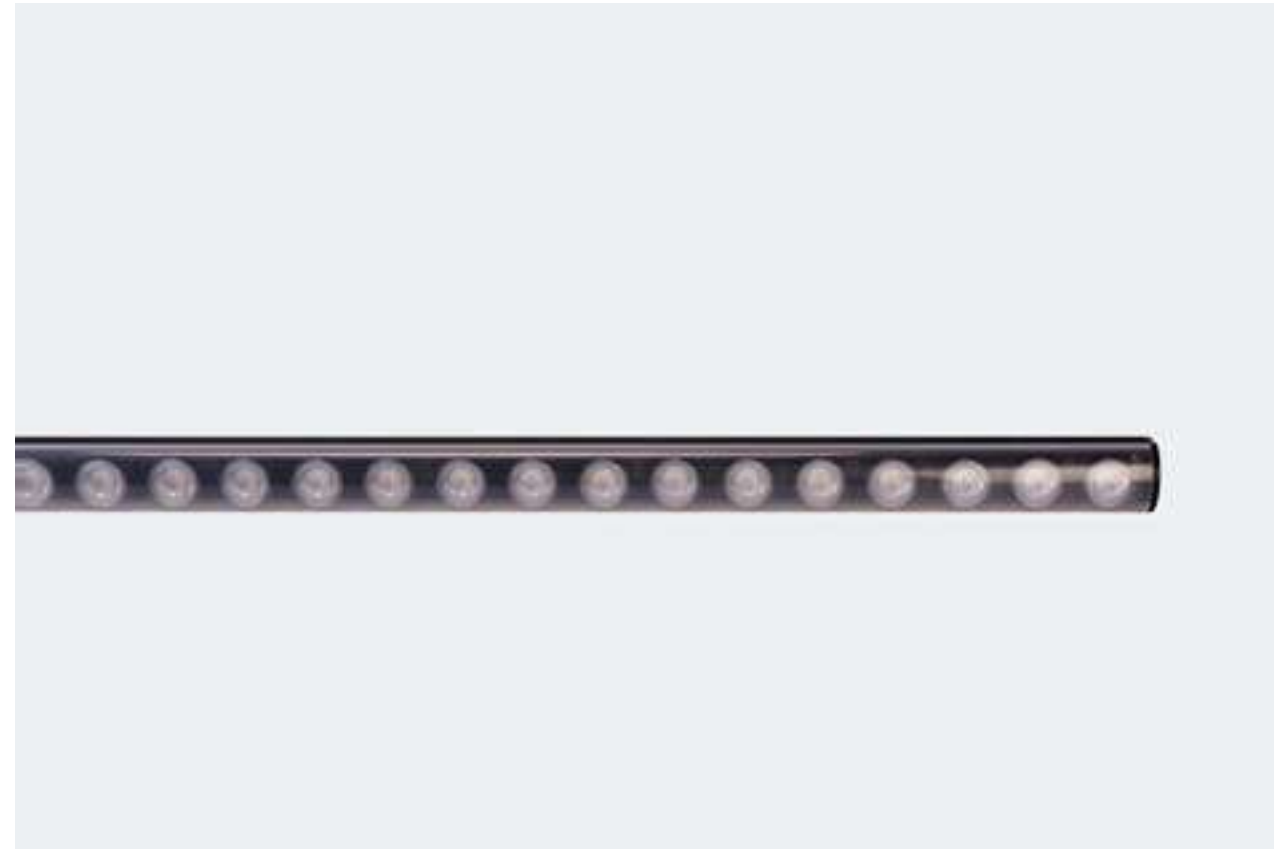

- Reflector RGB 36W y peso de 1kg.
- Para sobreponer en piso.
- Uso en exteriores y sumergible.
- Iluminación general en muros o fuentes.
- Acabado en color negro.

<b>Temperatura de color</b>	RGB
<b>Potencia</b>	36x1W
<b>Tipo de LED</b>	CREE
<b>Cantidad de LEDS</b>	36
<b>Voltaje</b>	24VDC
<b>Corriente de Op.</b>	1.57A
<b>Consumo</b>	43W
<b>Lumens</b>	2016 LM
<b>Eficiencia</b>	46.88 LM/W
<b>Material</b>	Aluminio extruido y anodizado
<b>Cable</b>	L=0.5m
<b>Temp.de Op.</b>	-20°C~40°C



## WALL WASHER LIGHT BAR RGB



### PRECAUCIÓN

Es necesario realizar una buena instalación que impida la entrada de agentes corrosivos (humedad, agua o polvo) en los cables de alimentación. Los códigos situados en la parte superior se complementan colocando el ángulo de apertura que se desea (15,120,25,25/45,45 EJEMPLO: LKT24RGB15).

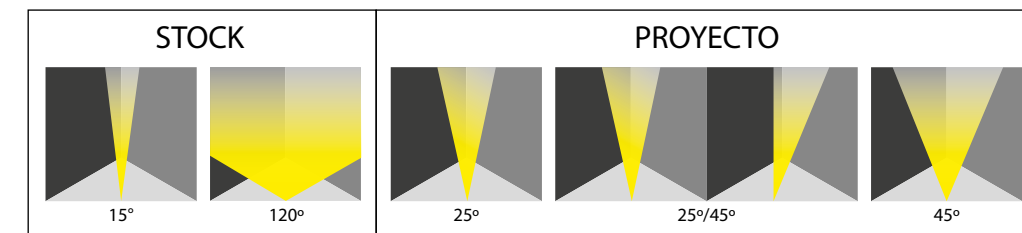
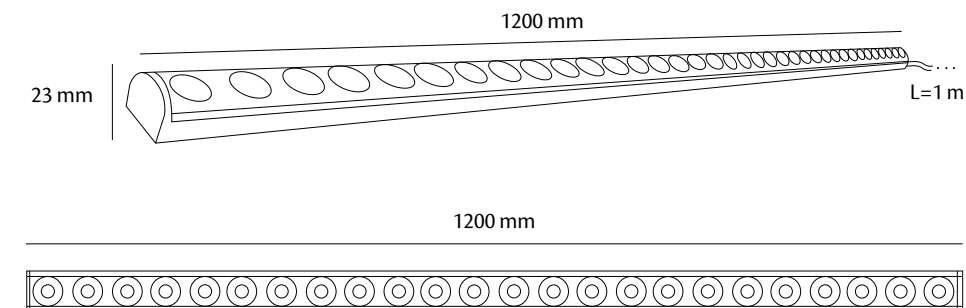

### EQUIPO AUXILIAR NO INCLUIDO

#### FUENTE DE ALIMENTACIÓN 24V

- LF242:** Fuente de alimentación 50W, Vin: 90~240 VAC 50-60Hz, Vout: 24VDC, 1.7A, Temp. de Op.: -0 ~40°C, Dimensiones: 115\*57\*35mm, IP20
- LPF6024:** Fuente de alimentación 60W, Vin: 100~277 VAC 50-60Hz, Vout: 24VDC, 2.5A, Temp. de Op.: -40 ~80°C, Dimensiones: 162.5\*42.5\*32mm, IP67
- LPV6024:** Fuente de alimentación 60W, Vin: 100~240 VAC 50-60Hz, Vout: 24VDC, 2.5A, Temp. de Op.: -30 ~70°C, Dimensiones: 162.5\*42.5\*32mm, IP67
- LM15024:** Fuente de alimentación 150W, Vin: 100~277 VAC 50-60Hz, Vout: 24VDC, 6.3A, Temp. de Op.: -40 ~90°C, Dimensiones: 228\*68\*38.8mm, IP67
- LM320243:** Fuente de alimentación 320W, Vin: 100~277 VAC 50-60Hz, Vout: 24VDC, 13.34A, Temp. de Op.: -40 ~90°C, Dimensiones: 252\*90\*43.8mm, IP67

#### DECODIFICADOR DMX

- LQDMX3C:** Canales: 3 Protocolo: DMX, Suministro: 12~24VDC, 4A por cada color, Temp. de Op.: -20°~60°, Dimensiones: 166\*67\*41mm, IP20

#### CONTROL DMX

- LSUDMX:** Entrada: 5VDC, 0.3A, Salida: Protocolo DMX, Canales stand alone: 12, Temp. Op.: -10°~45°, Dimensiones: 63\*26\*28 mm
- LMEMO1:** Canales DMX: 512, Escenas: 99, Zonas: 1, Voltaje: 5~5.5VDC, 300mA, Conector: mini USB, Temp. Op.: 0°~50°, Dimensiones: 86\*68\*35mm, IP20
- LSTICKSUN2:** Canales DMX: 128, Escenas: 500, Zonas: 1 Voltaje: 5~12VDC, 300mA, Conector: mini USB, Temp. Op.: 0°~50°, Dimensiones: 86\*86\*11mm, IP20
- LSTICKSUN3:** Canales DMX: 1024, Escenas: 500, Zonas: 10 Voltaje: 5~6VDC, 300mA, Conector: mini USB, Temp. Op.: 0°~50°, Dimensiones: 106\*146\*11mm, IP20

#### OTROS

- LDMXCON:** Set de conectores DMX hembra y macho
- LCABLE12:** Cable DMX para señal RGB, calibre 2x22
- LC4PIN:** Cable de 4 pines para señal RGB, 4x20 AWG

Debido a los constantes cambios tecnológicos, la información puede variar. Consulta [www.brillanteiluminacion.com](http://www.brillanteiluminacion.com) para ver nuestras actualizaciones.

# RM20W.1

## FLOOD LIGHT 02



### FLOOD LIGHT 02

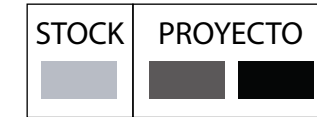

#### PRECAUCIÓN

Es necesario realizar una buena instalación que impida la entrada de agentes corrosivos (humedad, agua o polvo) en los cables de alimentación. Los códigos situados en la parte superior se complementan colocando el ángulo de apertura que se desea (25,18,45 EJEMPLO: RM20W.125).

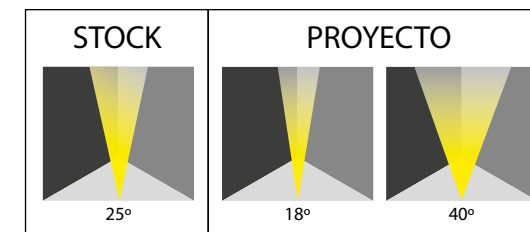
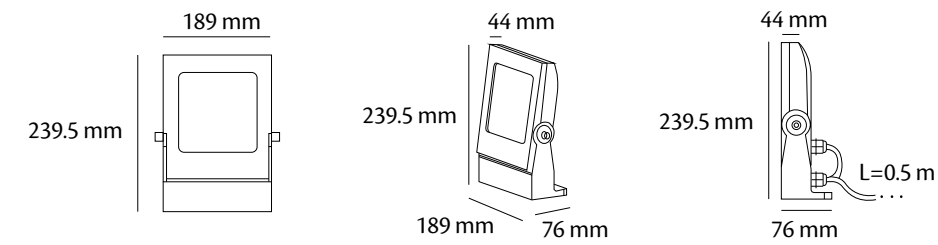

- Reflector monocromático dirigible 20W y peso de 3.2kg.
- Blanco cálido (3000°K | W).
- Para sobreponer en piso o muro.
- Uso en exteriores.
- Iluminación general.
- Acabado en color gris.

<b>Temperatura de color</b>	3000°K
<b>Potencia</b>	4x5W
<b>Tipo de LED</b>	NICHIA
<b>Cantidad de LEDS</b>	4
<b>Voltaje</b>	90~277VAC
<b>Corriente de Op.</b>	196mA
<b>Consumo</b>	23.3W
<b>Lumens</b>	1704 LM
<b>Eficiencia</b>	73.13 LM/W
<b>Material</b>	Aluminio extruido cubierto con polvo gris oscuro y vidrio templado de 4mm
<b>Cable</b>	H05RN-F 3X1.0mm <sup>2</sup> L=0.5m
<b>Temp.de Op.</b>	-20°C~40°C



Debido a los constantes cambios tecnológicos, la información puede variar. Consulta [www.brillanteiluminacion.com](http://www.brillanteiluminacion.com) para ver nuestras actualizaciones.

# LKPA3PB0620

## LED WALL WASHER SLIM



- Reflector RGBW de 24W.
- Para sobreponer en piso o muro.
- Uso en exteriores.
- Iluminación general.
- Acabado en color gris.

<b>Temperatura de color</b>	RGBW	
<b>Potencia</b>	6x4W	
<b>Tipo de LED</b>	PROLIGHT RGBW 4 EN 1	
<b>Cantidad de LEDS</b>	6	
<b>Voltaje</b>	24VDC	
<b>Corriente de Op.</b>	R=299mA B=350mA	G=352mA W=349mA
<b>Consumo</b>	32W	
<b>Lumens</b>	1000 LM	
<b>Eficiencia</b>	31.25 LM/W	
<b>Material</b>	Aluminio extruido cubierto con polvo gris oscuro y vidrio templado de 4mm	
<b>Cable</b>	H05RN-F 5X0.5mm <sup>2</sup> L=2.0m	
<b>Temp.de Op.</b>	-20°C~40°C	



## LED WALL WASHER SLIM

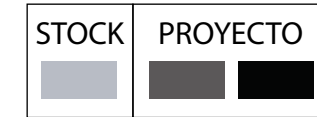

### PRECAUCIÓN

Es necesario realizar una buena instalación que impida la entrada de agentes corrosivos (humedad, agua o polvo) en los cables de alimentación. Los códigos situados en la parte superior se complementan colocando el ángulo de apertura que se desea (30,15 EJEMPLO: LKPA3PB0620**30**).

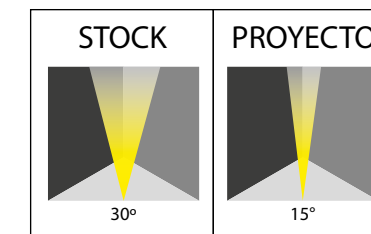
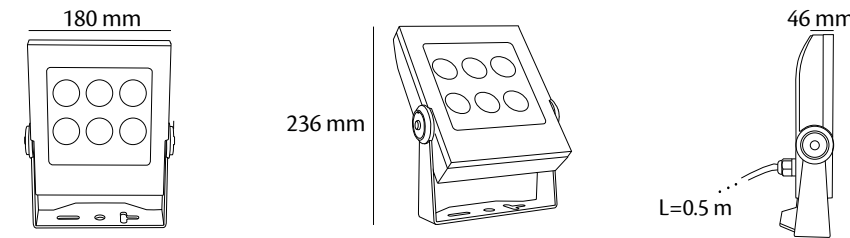

**EQUIPO AUXILIAR NO INCLUIDO**

### FUENTE DE ALIMENTACIÓN 24V

- LF242:** Fuente de alimentación 50W, Vin: 90~240 VAC 50-60Hz, Vout: 24VDC, 1.7A, Temp. de Op.: -0 ~40°C, Dimensiones: 115\*57\*35mm, IP20
- LPF6024:** Fuente de alimentación 60W, Vin: 100~277 VAC 50-60Hz, Vout: 24VDC, 2.5A, Temp. de Op.: -40 ~80°C, Dimensiones: 162.5\*42.5\*32mm, IP67
- LPV6024:** Fuente de alimentación 60W, Vin: 100~240 VAC 50-60Hz, Vout: 24VDC, 2.5A, Temp. de Op.: -30 ~70°C, Dimensiones: 162.5\*42.5\*32mm, IP67
- LM15024:** Fuente de alimentación 150W, Vin: 100~277 VAC 50-60Hz, Vout: 24VDC, 6.3A, Temp. de Op.: -40 ~90°C, Dimensiones: 228\*68\*38.8mm, IP67
- LM320243:** Fuente de alimentación 320W, Vin: 100~277 VAC 50-60Hz, Vout: 24VDC, 13.34A, Temp. de Op.: -40 ~90°C, Dimensiones: 252\*90\*43.8mm, IP67

### DECODIFICADOR DMX

**LQDMX4C:** Canales: 4 Protocolo: DMX, Suministro: 12~24VDC, 4A por cada color, Temp. de Op.: -20°~60°, Dimensiones: 166\*67\*41mm, IP20

### CONTROL DMX

- LSUDMX:** Entrada: 5VDC, 0.3A, Salida: Protocolo DMX, Canales stand alone: 12, Temp. Op.: -10°~45°, Dimensiones: 63\*26\*28 mm
- LMEMO1:** Canales DMX: 512, Escenas: 99, Zonas: 1, Voltaje: 5~5.5VDC, 300mA, Conector: mini USB, Temp. Op.: 0°~50°, Dimensiones: 86\*68\*35mm, IP20
- LSTICKSUN2:** Canales DMX: 128, Escenas: 500, Zonas: 1 Voltaje: 5~12VDC, 300mA, Conector: mini USB, Temp. Op.: 0°~50°, Dimensiones: 86\*86\*11mm, IP20
- LSTICKSUN3:** Canales DMX: 1024, Escenas: 500, Zonas: 10 Voltaje: 6~7VDC, 300mA, Conector: mini USB, Temp. Op.: 0°~50°, Dimensiones: 106\*146\*11mm, IP20

### OTROS

- LDMXCON:** Set de conectores DMX hembra y macho
- LCABLE12:** Cable DMX para señal RGB, calibre 2x22
- LC5PIN:** Cable de 5 pines para señal RGBW, 5x20 AWG

Debido a los constantes cambios tecnológicos, la información puede variar. Consulta [www.brillanteiluminacion.com](http://www.brillanteiluminacion.com) para ver nuestras actualizaciones.

# LVL4030RGB

## WALL WASHER FOCUS RGBW



- Reflector RGBW dirigible de 40W y peso de 4.2kg.
- Para sobreponer en piso.
- Uso en exteriores.
- Distintas ópticas.
- Iluminación general.
- Protocolo DMX integrado.
- Acabado color blanco.

<b>Temperatura de color</b>	RGBW
<b>Potencia</b>	4x10W
<b>Tipo de LED</b>	CREE
<b>Cantidad de LEDS</b>	4
<b>Voltaje</b>	90~277VAC
<b>Corriente de Op.</b>	0.16A
<b>Consumo</b>	45W
<b>Lumens</b>	1373 LM Full colour
<b>Eficiencia</b>	30.51 LM/W
<b>Material</b>	Aluminio fundido a presión
<b>Cable</b>	H05RN-F 300/500V 3G0.75mm <sup>2</sup> L=1.5 m
<b>Temp.de Op.</b>	MÁX. 40°C



## WALL WASHER FOCUS RGBW

STOCK

### PRECAUCIÓN

Es necesario realizar una buena instalación que impida la entrada de agentes corrosivos (humedad, agua o polvo) en los cables de alimentación. Los códigos situados en la parte superior se complementan colocando el ángulo de apertura que se desea (10,20,30 EJEMPLO: LVL4030RGB10).

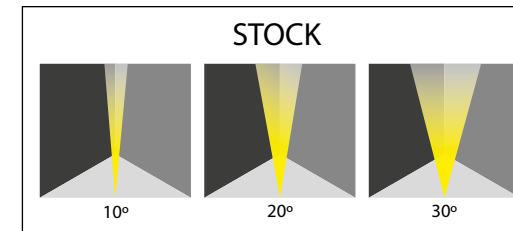
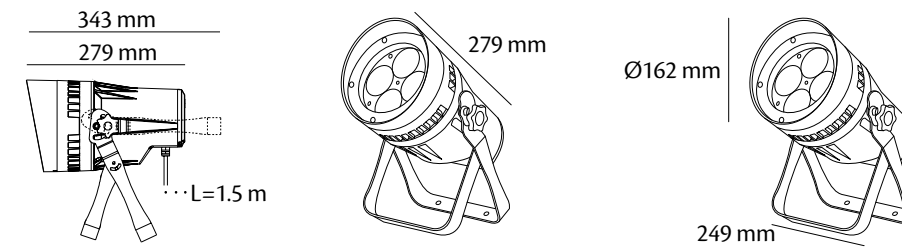

EQUIPO AUXILIAR NO INCLUIDO

### DECODIFICADOR DMX

**LQDMX3C:** Canales: 3 Protocolo: DMX, Suministro: 12~24VDC, 4A por cada color, Temp. de Op.: -20°~60°, Dimensiones: 166\*67\*41mm, IP20

### CONTROL DMX

**LSUDMX:** Entrada: 5VDC, 0.3A, Salida: Protocolo DMX, Canales stand alone: 12, Temp. Op.: -10°~45°, Dimensiones: 63\*26\*28 mm

**LMEMO1:** Canales DMX: 512, Escenas: 99, Zonas: 1, Voltaje: 5~5.5VDC, 300mA, Conector: mini USB, Temp. Op.: 0°~50°, Dimensiones: 86\*68\*35mm, IP20

**LSTICKSUN2:** Canales DMX: 128, Escenas: 500, Zonas: 1 Voltaje: 5~12VDC, 300mA, Conector: mini USB, Temp. Op.: 0°~50°, Dimensiones: 86\*86\*11mm, IP20

**LSTICKSUN3:** Canales DMX: 1024, Escenas: 500, Zonas: 10 Voltaje: 5~6VDC, 300mA, Conector: mini USB, Temp. Op.: 0°~50°, Dimensiones: 106\*146\*11mm, IP20

### OTROS

**LDMXCON:** Set de conectores DMX hembra y macho

**LCABLE12:** Cable DMX para señal RGB, calibre 2x22

**LC4PIN:** Cable de 4 pines para señal RGB, 4x20 AWG

### AMPLIFICADORES (Necesario a partir de 32 luminarias o 100m lineales de cable)

**LSL4DX:** Amplificador: 4 canales, Dimensiones: 280\*200\*75mm

Debido a los constantes cambios tecnológicos, la información puede variar. Consulta [www.brillanteiluminacion.com](http://www.brillanteiluminacion.com) para ver nuestras actualizaciones.

# LV2610WW / LV2610CW

## WALL WASHER BUILDING



- Reflector monocromático dirigible de 270W y peso de 14.6kg.
- Disponible en blanco cálido (3000°K | WW) y blanco frío (6000°K | CW).
- Para sobreponer en piso.
- Uso en exteriores.
- Distintas ópticas.
- Iluminación general.
- Protocolo DMX integrado.
- Acabado color blanco.



<b>Temperatura de color</b>	3000°K	/	6000°K
<b>Potencia</b>	90x3W		
<b>Tipo de LED</b>	CREE		
<b>Cantidad de LEDS</b>	90		
<b>Voltaje</b>	90~277VAC		
<b>Corriente de Op.</b>	2.01A		
<b>Consumo</b>	270W		
<b>Lumens</b>	17300 LM	/	17300 LM
<b>Eficiencia</b>	64.07 LM/W	/	64.07 LM/W
<b>Material</b>	Aluminio fundido a presión		
<b>Cable</b>	H07RN-F 3X2.5mm <sup>2</sup> L=1.5m		
<b>Temp.de Op.</b>	MÁX. 40°C		



## WALL WASHER BUILDING

STOCK

### PRECAUCIÓN

Es necesario realizar una buena instalación que impida la entrada de agentes corrosivos (humedad, agua o polvo) en los cables de alimentación. Los códigos situados en la parte superior se complementan colocando el ángulo de apertura que se desea (6,25,40,60,80,25/45 EJEMPLO: LV2610WW6).

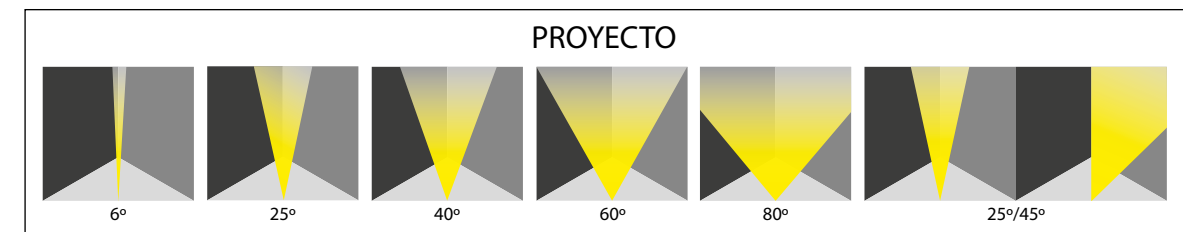
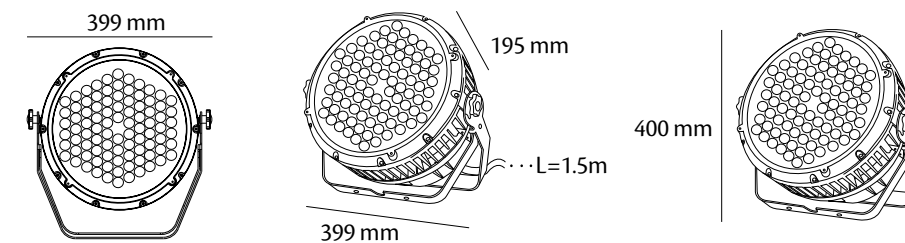

### EQUIPO AUXILIAR NO INCLUIDO

#### DECODIFICADOR DMX

**LQDMX3C:** Canales: 3 Protocolo: DMX, Suministro: 12~24VDC, 4A por cada color, Temp. de Op.: -20°~60°, Dimensiones: 166\*67\*41mm, IP20

#### CONTROL DMX

**LSUDMX:** Entrada: 5VDC, 0.3A, Salida: Protocolo DMX, Canales stand alone: 12, Temp. Op.: -10°~45°, Dimensiones: 63\*26\*28 mm

**LMEMO1:** Canales DMX: 512, Escenas: 99, Zonas: 1, Voltaje: 5~5.5VDC, 300mA, Conector: mini USB, Temp. Op.: 0°~50°, Dimensiones: 86\*68\*35mm, IP20

**LSTICKSUN2:** Canales DMX: 128, Escenas: 500, Zonas: 1 Voltaje: 5~12VDC, 300mA, Conector: mini USB, Temp. Op.: 0°~50°, Dimensiones: 86\*86\*11mm, IP20

**LSTICKSUN3:** Canales DMX: 1024, Escenas: 500, Zonas: 10 Voltaje: 5~6VDC, 300mA, Conector: mini USB, Temp. Op.: 0°~50°, Dimensiones: 106\*146\*11mm, IP20

#### OTROS

**LDMXCON:** Set de conectores DMX hembra y macho

**LCABLE12:** Cable DMX para señal RGB, calibre 2x22

**LC4PIN:** Cable de 4 pines para señal RGB, 4x20 AWG

#### AMPLIFICADORES (Necesario a partir de 32 luminarias o 100m lineales de cable)

**LSL4DX:** Amplificador: 4 canales, Dimensiones: 280\*200\*75mm

Debido a los constantes cambios tecnológicos, la información puede variar. Consulta [www.brillanteiluminacion.com](http://www.brillanteiluminacion.com) para ver nuestras actualizaciones.



# LV2610QW

## WALL WASHER BUILDING RGBW



- Reflector RGBW dirigible de 78W y peso 14.6kg.
- Para sobreponer en piso.
- Uso en exteriores.
- Distintas ópticas.
- Iluminación general.
- Protocolo DMX integrado.
- Acabado color blanco.

<b>Temperatura de color</b>	RGBW
<b>Potencia</b>	26x3W
<b>Tipo de LED</b>	CREE
<b>Cantidad de LEDS</b>	26
<b>Voltaje</b>	90~277VAC
<b>Corriente de Op.</b>	2.14A
<b>Consumo</b>	290W
<b>Lumens</b>	9000 LM Full colour
<b>Eficiencia</b>	31.03 LM/W
<b>Material</b>	Aluminio fundido a presión
<b>Cable</b>	H07RN-F 450/750V 3G2.5mm <sup>2</sup> L=1.5m
<b>Temp.de Op.</b>	MÁX. 40°C



## WALL WASHER BUILDING RGBW

STOCK

### PRECAUCIÓN

Es necesario realizar una buena instalación que impida la entrada de agentes corrosivos (humedad, agua o polvo) en los cables de alimentación. Los códigos situados en la parte superior se complementan colocando el ángulo de apertura que se desea (10,20,30 EJEMPLO: LV2610QW10).

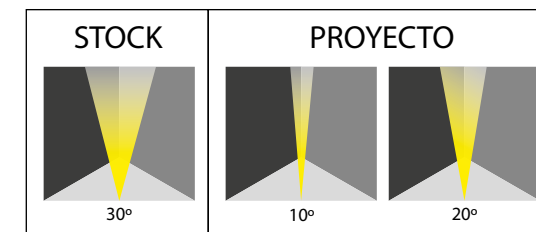
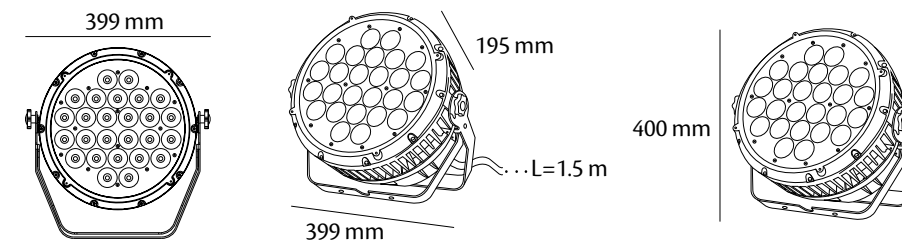

EQUIPO AUXILIAR NO INCLUIDO

### CONTROL DMX

**LSUDMX:** Entrada: 5VDC, 0.3A, Salida: Protocolo DMX, Canales stand alone: 12, Temp. Op.: -10°~45°, Dimensiones: 63\*26\*28 mm

**LMEMO1:** Canales DMX: 512, Escenas: 99, Zonas: 1, Voltaje: 5~5.5VDC, 300mA, Conector: mini USB, Temp. Op.: 0°~50°, Dimensiones: 86\*68\*35mm, IP20

**LSTICKSUN2:** Canales DMX: 128, Escenas: 500, Zonas: 1 Voltaje: 5~12VDC, 300mA, Conector: mini USB, Temp. Op.: 0°~50°, Dimensiones: 86\*86\*11mm, IP20

**LSTICKSUN3:** Canales DMX: 1024, Escenas: 500, Zonas: 10 Voltaje: 5~6VDC, 300mA, Conector: mini USB, Temp. Op.: 0°~50°, Dimensiones: 106\*146\*11mm, IP2

### OTROS

**LDMXCON:** Set de conectores DMX hembra y macho

**LCABLE12:** Cable DMX para señal RGB, calibre 2x22

**AMPLIFICADORES (Necesario a partir de 32 luminarias o 100m lineales de cable)**

**LSL4DX:** Amplificador: 4 canales, Dimensiones: 280\*200\*75mm

Debido a los constantes cambios tecnológicos, la información puede variar. Consulta [www.brillanteiluminacion.com](http://www.brillanteiluminacion.com) para ver nuestras actualizaciones.

# LV363WW / LV363CW

## WALL WASHER PRO



- Reflector monocromático dirigible de 108W y peso de 10.4kg.
- Disponible en blanco cálido (3000°K | WW) y blanco frío (6000°K | CW).
- Para sobreponer en piso.
- Uso en exteriores.
- Distintas ópticas.
- Iluminación general.
- Protocolo DMX integrado.
- Acabado color blanco.

<b>Temperatura de color</b>	3000°K	/	6000°K
<b>Potencia</b>	36x3W		
<b>Tipo de LED</b>	CREE		
<b>Cantidad de LEDS</b>	36		
<b>Voltaje</b>	90~277VAC		
<b>Corriente de Op.</b>	0.36A		
<b>Consumo</b>	108W		
<b>Lumens</b>	5490 LM	/	5490 LM
<b>Eficiencia</b>	50.83 LM/W	/	50.83 LM/W
<b>Material</b>	Aluminio fundido a presión		
<b>Cable</b>	H07RN-F 450/750V 3G2.5mm <sup>2</sup> L=1.5m		
<b>Temp.de Op.</b>	MÁX. 40°C		



## WALL WASHER PRO

PROYECTO

### PRECAUCIÓN

Es necesario realizar una buena instalación que impida la entrada de agentes corrosivos (humedad, agua o polvo) en los cables de alimentación. Los códigos situados en la parte superior se complementan colocando el ángulo de apertura que se desea (6,25,40,60,80,25/45 EJEMPLO: LV363WW6).

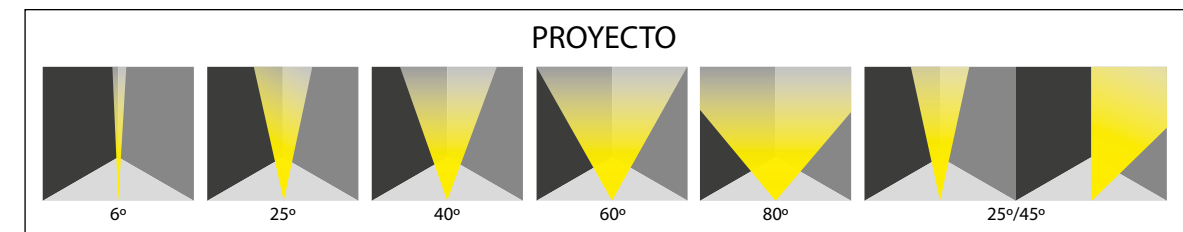
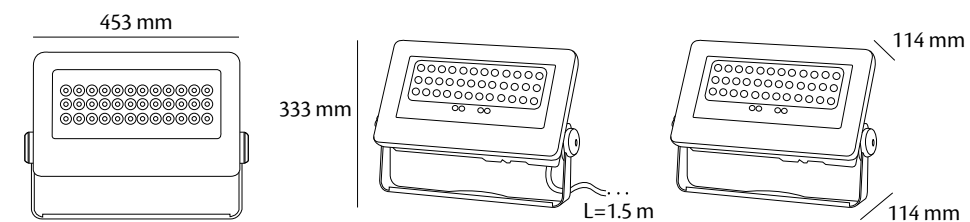

### EQUIPO AUXILIAR NO INCLUIDO

#### DECODIFICADOR DMX

**LQDMX3C:** Canales: 3 Protocolo: DMX, Suministro: 12~24VDC, 4A por cada color, Temp. de Op.: -20°~60°, Dimensiones: 166\*67\*41mm, IP20

#### CONTROL DMX

**LSUDMX:** Entrada: 5VDC, 0.3A, Salida: Protocolo DMX, Canales stand alone: 12, Temp. Op.: -10°~45°, Dimensiones: 63\*26\*28 mm

**LMEMO1:** Canales DMX: 512, Escenas: 99, Zonas: 1, Voltaje: 5~5.5VDC, 300mA, Conector: mini USB, Temp. Op.: 0°~50°, Dimensiones: 86\*68\*35mm, IP20

**LSTICKSUN2:** Canales DMX: 128, Escenas: 500, Zonas: 1 Voltaje: 5~12VDC, 300mA, Conector: mini USB, Temp. Op.: 0°~50°, Dimensiones: 86\*86\*11mm, IP20

**LSTICKSUN3:** Canales DMX: 1024, Escenas: 500, Zonas: 10 Voltaje: 5~6VDC, 300mA, Conector: mini USB, Temp. Op.: 0°~50°, Dimensiones: 106\*146\*11mm, IP2

#### OTROS

**LDMXCON:** Set de conectores DMX hembra y macho

**LCABLE12:** Cable DMX para señal RGB, calibre 2x22

**LC4PIN:** Cable de 4 pines para señal RGB, 4x20 AWG

#### AMPLIFICADORES (Necesario a partir de 32 luminarias o 100m lineales de cable)

**LSL4DX:** Amplificador: 4 canales, Dimensiones: 280\*200\*75mm

# LV1210QW

## WALL WASHER PRO 02



- Reflector RGBW dirigible de 120W y peso de 12.4kg.
- Para sobreponer en piso.
- Uso en exteriores.
- Distintas ópticas.
- Iluminación general.
- Protocolo DMX integrado.
- Acabado color blanco.

<b>Temperatura de color</b>	RGBW
<b>Potencia</b>	12x10W
<b>Tipo de LED</b>	CREE
<b>Cantidad de LEDS</b>	12
<b>Voltaje</b>	90~277VAC
<b>Corriente de Op.</b>	0.43A
<b>Consumo</b>	108W
<b>Lumens</b>	3800 LM
<b>Eficiencia</b>	35.18 LM/W
<b>Material</b>	Aluminio fundido a presión
<b>Cable</b>	H07RN-F 3G.5mm <sup>2</sup> L=0.5m
<b>Temp.de Op.</b>	MÁX. 40°C



## WALL WASHER PRO 02



### PRECAUCIÓN

Es necesario realizar una buena instalación que impida la entrada de agentes corrosivos (humedad, agua o polvo) en los cables de alimentación. Los códigos situados en la parte superior se complementan colocando el ángulo de apertura que se desea (10,20,30 EJEMPLO: LV1210QW10).

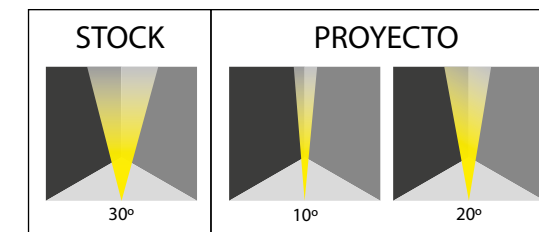
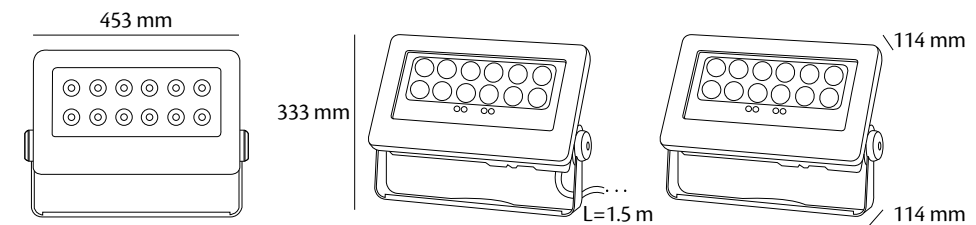

### EQUIPO AUXILIAR NO INCLUIDO

#### DECODIFICADOR DMX

**LQDMX3C:** Canales: 3 Protocolo: DMX, Suministro: 12~24VDC, 4A por cada color, Temp. de Op.: -20°~60°, Dimensiones: 166\*67\*41mm, IP20

#### CONTROL DMX

**LSUDMX:** Entrada: 5VDC, 0.3A, Salida: Protocolo DMX, Canales stand alone: 12, Temp. Op.: -10°~45°, Dimensiones: 63\*26\*28 mm

**LMEMO1:** Canales DMX: 512, Escenas: 99, Zonas: 1, Voltaje: 5~5.5VDC, 300mA, Conector: mini USB, Temp. Op.: 0°~50°, Dimensiones: 86\*68\*35mm, IP20

**LSTICKSUN2:** Canales DMX: 128, Escenas: 500, Zonas: 1 Voltaje: 5~12VDC, 300mA, Conector: mini USB, Temp. Op.: 0°~50°, Dimensiones: 86\*86\*11mm, IP20

**LSTICKSUN3:** Canales DMX: 1024, Escenas: 500, Zonas: 10 Voltaje: 5~6VDC, 300mA, Conector: mini USB, Temp. Op.: 0°~50°, Dimensiones: 106\*146\*11mm, IP2

#### OTROS

**LDMXCON:** Set de conectores DMX hembra y macho

**LCABLE12:** Cable DMX para señal RGB, calibre 2x22

**LC4PIN:** Cable de 4 pines para señal RGB, 4x20 AWG

#### AMPLIFICADORES (Necesario a partir de 32 luminarias o 100m lineales de cable)

**LSL4DX:** Amplificador: 4 canales, Dimensiones: 280\*200\*75mm

Debido a los constantes cambios tecnológicos, la información puede variar. Consulta [www.brillanteiluminacion.com](http://www.brillanteiluminacion.com) para ver nuestras actualizaciones.

# LV2710QW

## LED QUAD COLOR I



- Reflector RGBW dirigible de 270W y peso 24.1kg.
- Para sobreponer en piso.
- Uso en exteriores.
- Distintas ópticas.
- Iluminación general.
- Protocolo DMX integrado.
- Acabado color negro.

<b>Temperatura de color</b>	RGBW
<b>Potencia</b>	27x10W
<b>Tipo de LED</b>	CREE
<b>Cantidad de LEDS</b>	27
<b>Voltaje</b>	90~277VAC
<b>Corriente de Op.</b>	1.08A
<b>Consumo</b>	270W
<b>Lumens</b>	8400 LM
<b>Eficiencia</b>	31.11 LM/W
<b>Material</b>	Aluminio fundido a presión
<b>Cable</b>	H07RN-F 450/750V 3G1.5mm <sup>2</sup> L=1.5m
<b>Temp.de Op.</b>	MÁX. 40°C



Debido a los constantes cambios tecnológicos, la información puede variar. Consulta [www.brillanteiluminacion.com](http://www.brillanteiluminacion.com) para ver nuestras actualizaciones.

## LED QUAD COLOR I

STOCK



### PRECAUCIÓN

Es necesario realizar una buena instalación que impida la entrada de agentes corrosivos (humedad, agua o polvo) en los cables de alimentación. Los códigos situados en la parte superior se complementan colocando el ángulo de apertura que se desea (20,30,40,60 EJEMPLO: LV2710QW**20**).

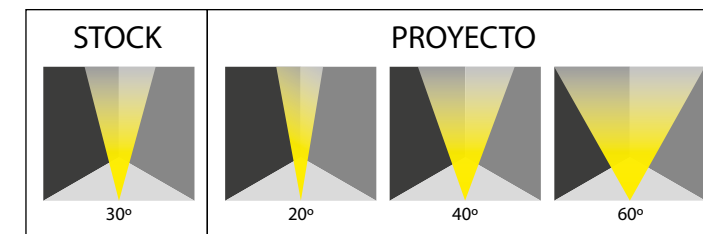
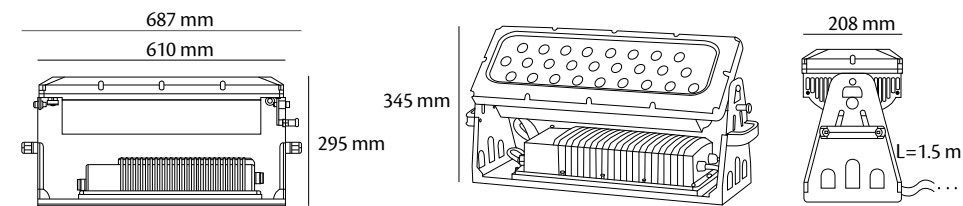

### EQUIPO AUXILIAR NO INCLUIDO

#### CONTROL DMX

**LSUDMX:** Entrada: 5VDC, 0.3A, Salida: Protocolo DMX, Canales stand alone: 12, Temp. Op.: -10°~45°, Dimensiones: 63\*26\*28 mm

**LMEMO1:** Canales DMX: 512, Escenas: 99, Zonas: 1, Voltaje: 5~5.5VDC, 300mA, Conector: mini USB, Temp. Op.: 0°~50°, Dimensiones: 86\*68\*35mm, IP20

**LSTICKSUN2:** Canales DMX: 128, Escenas: 500, Zonas: 1 Voltaje: 5~12VDC, 300mA, Conector: mini USB, Temp. Op.: 0°~50°, Dimensiones: 86\*86\*11mm, IP20

**LSTICKSUN3:** Canales DMX: 1024, Escenas: 500, Zonas: 10 Voltaje: 5~6VDC, 300mA, Conector: mini USB, Temp. Op.: 0°~50°, Dimensiones: 106\*146\*11mm, IP2

#### OTROS

**LDMXCON:** Set de conectores DMX hembra y macho

**LCABLE12:** Cable DMX para señal RGB, calibre 2x22

#### AMPLIFICADORES (Necesario a partir de 32 luminarias o 100m lineales de cable)

**LSL4DX:** Amplificador: 4 canales, Dimensiones: 280\*200\*75mm

# LV5410QW

## LED QUAD COLOR II



- Reflector doble cabezal RGBW dirigible de 540W y peso de 43.1kg.
- Para sobreponer en piso.
- Uso en exteriores.
- Distintas ópticas.
- Iluminación general.
- Protocolo DMX integrado.
- Acabado color negro.

<b>Temperatura de color</b>	RGBW
<b>Potencia</b>	54x10W
<b>Tipo de LED</b>	CREE
<b>Cantidad de LEDS</b>	54
<b>Voltaje</b>	90~277VAC
<b>Corriente de Op.</b>	4.8A
<b>Consumo</b>	600W
<b>Lumens</b>	18000 LM
<b>Eficiencia</b>	30 LM/W
<b>Material</b>	Aluminio fundido a presión
<b>Cable</b>	H07RN-F 450/750V 3G1.5mm <sup>2</sup> L=1.5m
<b>Temp.de Op.</b>	MÁX. 40°C



Debido a los constantes cambios tecnológicos, la información puede variar. Consulta [www.brillanteiluminacion.com](http://www.brillanteiluminacion.com) para ver nuestras actualizaciones.

## LED QUAD COLOR II

STOCK



### PRECAUCIÓN

Es necesario realizar una buena instalación que impida la entrada de agentes corrosivos (humedad, agua o polvo) en los cables de alimentación. Los códigos situados en la parte superior se complementan colocando el ángulo de apertura que se desea (20,30,40,60 EJEMPLO: LV5410QW**20**).

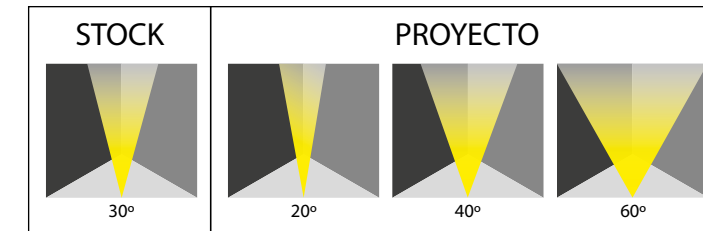
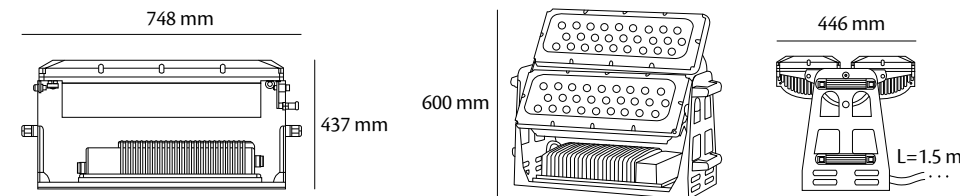

EQUIPO AUXILIAR NO INCLUIDO

#### DECODIFICADOR DMX

**LQDMX4C:** Canales: 4 Protocolo: DMX, Suministro: 12~24VDC, 4A por cada color, Temp. de Op.: -20°~60°, Dimensiones: 166\*67\*41mm, IP20

#### CONTROL DMX

**LSUDMX:** Entrada: 5VDC, 0.3A, Salida: Protocolo DMX, Canales stand alone: 12, Temp. Op.: -10°~45°, Dimensiones: 63\*26\*28 mm

**LMEMO1:** Canales DMX: 512, Escenas: 99, Zonas: 1, Voltaje: 5~5.5VDC, 300mA, Conector: mini USB, Temp. Op.: 0°~50°, Dimensiones: 86\*68\*35mm, IP20

**LSTICKSUN2:** Canales DMX: 128, Escenas: 500, Zonas: 1 Voltaje: 5~12VDC, 300mA, Conector: mini USB, Temp. Op.: 0°~50°, Dimensiones: 86\*86\*11mm, IP20

**LSTICKSUN3:** Canales DMX: 1024, Escenas: 500, Zonas: 10 Voltaje: 5~6VDC, 300mA, Conector: mini USB, Temp. Op.: 0°~50°, Dimensiones: 106\*146\*11mm, IP2

#### OTROS

**LDMXCON:** Set de conectores DMX hembra y macho

**LCABLE12:** Cable DMX para señal RGB, calibre 2x22

**LC5PIN:** Cable de 5 pines para señal RGB, 5x20 AWG

#### AMPLIFICADORES (Necesario a partir de 32 luminarias o 100m lineales de cable)

**LSL4DX:** Amplificador: 4 canales, Dimensiones: 280\*200\*75mm

# RM16W.2

## REFLECTOR LANDSCAPE 01



- Reflector monocromático dirigible 16W y peso de 2kg.
- Blanco cálido (3000°K | W).
- Para sobreponer en piso o muro.
- Uso en exteriores.
- Iluminación general.
- Acabado en color gris.

<b>Temperatura de color</b>	3000°K
<b>Potencia</b>	1x16W
<b>Tipo de LED</b>	NICHIA
<b>Cantidad de LEDS</b>	1
<b>Voltaje</b>	90~240VAC
<b>Corriente de Op.</b>	145mA
<b>Consumo</b>	17W
<b>Lumens</b>	1225 LM
<b>Eficiencia</b>	72.05 LM/W
<b>Material</b>	Aluminio fundido a presión cubierto de polvo gris oscuro y vidrio templado de 3mm
<b>Cable</b>	H05RN-F 3X1.0mm <sup>2</sup> L=0.5m
<b>Temp.de Op.</b>	-20°C~40°C

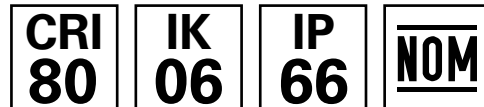

## REFLECTOR LANDSCAPE 01

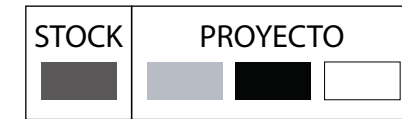

### PRECAUCIÓN

Es necesario realizar una buena instalación que impida la entrada de agentes corrosivos (humedad, agua o polvo) en los cables de alimentación. Los códigos situados en la parte superior se complementan colocando el ángulo de apertura que se desea (32,12,18 EJEMPLO: RM20W.232).

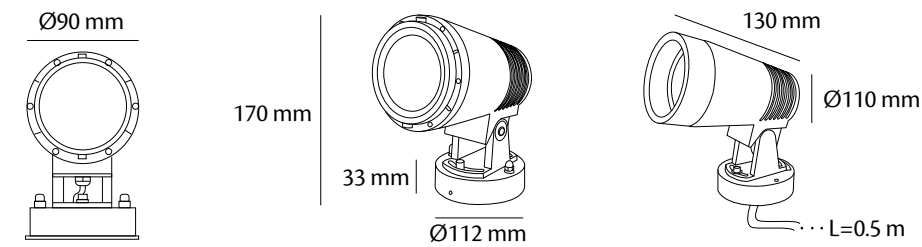

### ACCESORIOS OPCIONALES

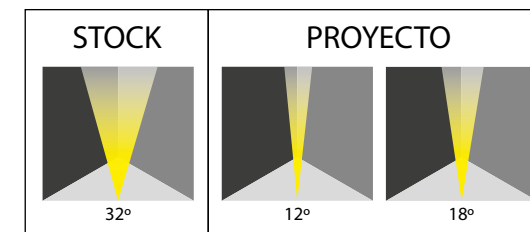
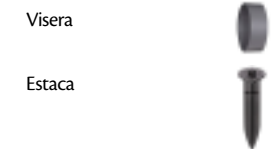

# RM40W.1

## REFLECTOR LANDSCAPE 02



- Reflector monocromático dirigible 40W y peso de 5kg.
- Blanco cálido (3000°K | W).
- Para sobreponer en piso o muro.
- Uso en exteriores.
- Iluminación general.
- Acabado en color gris.

<b>Temperatura de color</b>	3000°K
<b>Potencia</b>	1x40W
<b>Tipo de LED</b>	NICHIA
<b>Cantidad de LEDS</b>	1
<b>Voltaje</b>	90~240VAC
<b>Corriente de Op.</b>	372mA
<b>Consumo</b>	44.8W
<b>Lumens</b>	2949 LM
<b>Eficiencia</b>	65.82 LM/W
<b>Material</b>	Aluminio fundido a presión cubierto de polvo gris oscuro y vidrio templado de 3mm
<b>Cable</b>	H05RN-F 3X1.0mm <sup>2</sup> L=0.5m
<b>Temp.de Op.</b>	-20°C~40°C

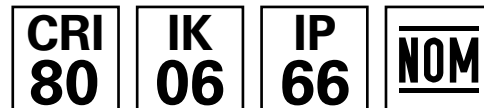

## REFLECTOR LANDSCAPE 02

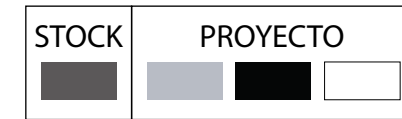

### PRECAUCIÓN

Es necesario realizar una buena instalación que impida la entrada de agentes corrosivos (humedad, agua o polvo) en los cables de alimentación. Los códigos situados en la parte superior se complementan colocando el ángulo de apertura que se desea (25,12,38 EJEMPLO: RM40W.125).



### ACCESORIOS OPCIONALES

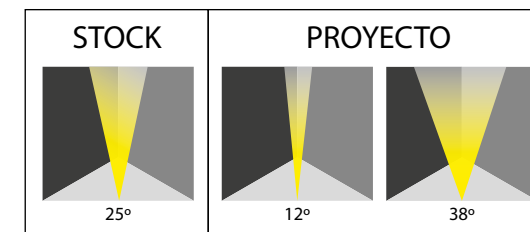
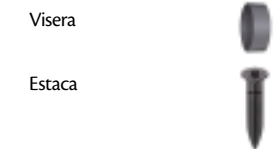

# SUMERGIBLES



## SUMERGIBLES

Luminarias para empotrar y sobreponer, ideales para colocarse en fuentes y piscinas



# LKS01WW / LKS01CW

MINI UNDERWATER 3W SIMÉTRICA



- Luminaria sumergible monocromática de pequeñas dimensiones 3W y peso de 1kg.
- Apertura simétrica.
- Disponible en blanco cálido (3000°K | WW) y blanco frío (6000°K | CW).
- Instalación empotrable en pisos o muros para inmersión en agua (sumergible máximo a 2 metros de profundidad).
- Uso para fuentes o piscinas.
- Acabado acero inoxidable.

<b>Temperatura de color</b>	3000°K	/	6000°K
<b>Potencia</b>	1x3W		
<b>Tipo de LED</b>	OSRAM		
<b>Cantidad de LEDS</b>	1		
<b>Voltaje</b>	24VDC		
<b>Corriente de Op.</b>	110mA		
<b>Consumo</b>	3W		
<b>Lumens</b>	139 LM	/	174 LM
<b>Eficiencia</b>	46.33 LM/W	/	58 LM/W
<b>Dimmeable (opcional)</b>	TRIAC		
<b>Material</b>	Acero inoxidable SUS 316, cuerpo moldeado en cromo y vidrio templado de 7mm, sello de silicón		
<b>Housing</b>	PVC		
<b>Cable</b>	H07RN-F 2X1.0mm <sup>2</sup> L=3.0m		
<b>Temp.de Op.</b>	-20°C~40°C		

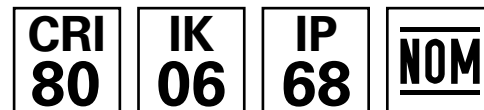

## MINI UNDERWATER 3W SIMÉTRICA



### PRECAUCIÓN

El agua debe cubrir completamente la luminaria para evitar se sobrecaliente. El consumo que se menciona pertenece solamente al consumo de la luminaria, el consumo final puede variar dependiendo de la fuente que se utilice. Los códigos situados en la parte superior se complementan colocando el ángulo de apertura que se desea (30,15,20,45 EJEMPLO: LKS01WW30).

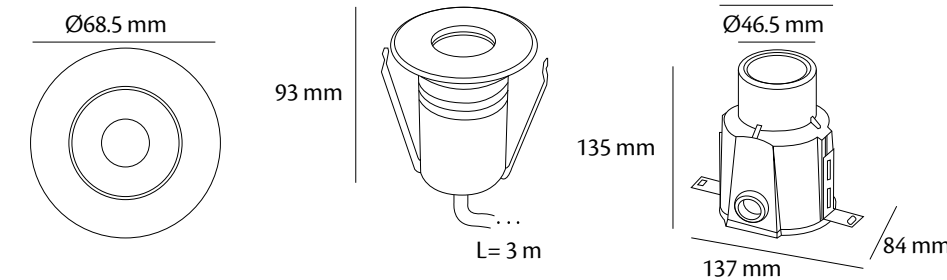

### ACCESORIOS

Barras de sujeción

Empaque

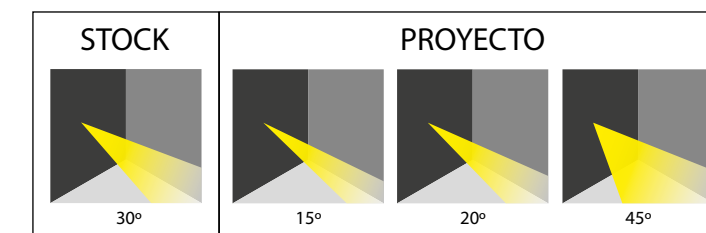

### EQUIPO AUXILIAR NO INCLUIDO

#### FUENTE DE ALIMENTACIÓN 24V

**LF242:** Fuente de alimentación 50W, Vin: 90~240 VAC 50-60Hz, Vout: 24VDC, 1.7A, Temp. de Op.: -0 ~40°C, Dimensiones: 115\*57\*35mm, IP20

**LPF6024:** Fuente de alimentación 60W, Vin: 100~277 VAC 50-60Hz, Vout: 24VDC, 2.5A, Temp. de Op.: -40 ~80°C, Dimensiones: 162.5\*42.5\*32mm, IP67

**LPV6024:** Fuente de alimentación 60W, Vin: 100~240 VAC 50-60Hz, Vout: 24VDC, 2.5A, Temp. de Op.: -30 ~70°C, Dimensiones: 162.5\*42.5\*32mm, IP67

**LM15024:** Fuente de alimentación 150W, Vin: 100~277 VAC 50-60Hz, Vout: 24VDC, 6.3A, Temp. de Op.: -40 ~90°C, Dimensiones: 228\*68\*38.8mm, IP67

**LM320243:** Fuente de alimentación 320W, Vin: 100~277 VAC 50-60Hz, Vout: 24VDC, 13.34A, Temp. de Op.: -40 ~90°C, Dimensiones: 252\*90\*43.8mm, IP67

Debido a los constantes cambios tecnológicos, la información puede variar. Consulta [www.brillanteiluminacion.com](http://www.brillanteiluminacion.com) para ver nuestras actualizaciones.

# LKSC01WW / LKSC01CW

MINI UNDERWATER 3W ASIMÉTRICA



- Luminaria sumergible monocromática de pequeñas dimensiones 3W y peso de 1kg.
- Apertura asimétrica.
- Disponible en blanco cálido (3000°K | WW) y blanco frío (6000° | CW).
- Instalación empotrable en pisos o muros para inmersión en agua (sumergible máximo a 2 metros de profundidad).
- Uso para fuentes o piscinas.
- Acabado acero inoxidable.

<b>Temperatura de color</b>	3000°K	/	6000°K
<b>Potencia</b>	1x3W		
<b>Tipo de LED</b>	OSRAM		
<b>Cantidad de LEDS</b>	1		
<b>Voltaje</b>	24VDC		
<b>Corriente de Op.</b>	110mA		
<b>Consumo</b>	3W		
<b>Lumens</b>	115 LM	/	143 LM
<b>Eficiencia</b>	38.33 LM/W	/	47.66 LM/W
<b>Dimmeable (opcional)</b>	TRIAC		
<b>Material</b>	Acero inoxidable SUS 316, cuerpo moldeado en cromo y vidrio templado de 7mm, sello de silicón		
<b>Housing</b>	PVC		
<b>Cable</b>	H07RN-F 2X1.0mm <sup>2</sup> L=3.0m		
<b>Temp.de Op.</b>	-20°C~40°C		

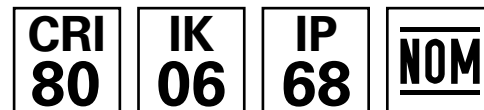

## MINI UNDERWATER 3W ASIMÉTRICA



### PRECAUCIÓN

El agua debe cubrir completamente la luminaria para evitar se sobrecaliente. El consumo que se menciona pertenece solamente al consumo de la luminaria, el consumo final puede variar dependiendo de la fuente que se utilice.

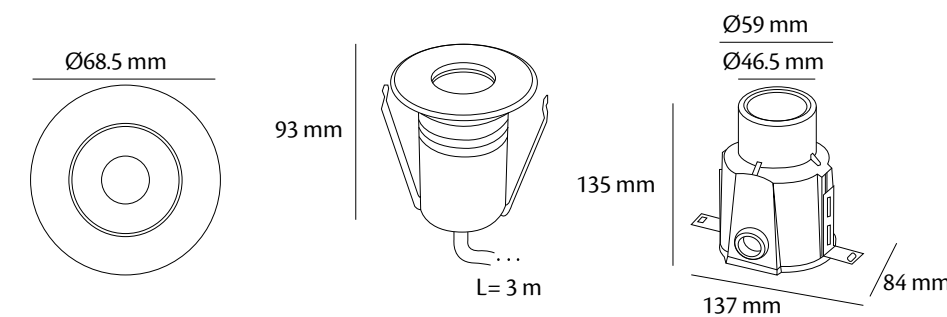

### ACCESORIOS

Barras de sujeción

Empaque

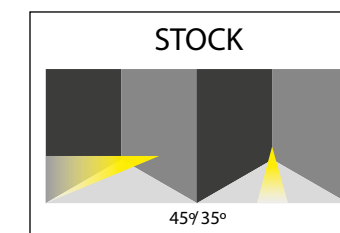

### EQUIPO AUXILIAR NO INCLUIDO

#### FUENTE DE ALIMENTACIÓN 24V

**LF242:** Fuente de alimentación 50W, Vin: 90~240 VAC 50-60Hz, Vout: 24VDC, 1.7A, Temp. de Op.: -0 ~40°C, Dimensiones: 115\*57\*35mm, IP20

**LPF6024:** Fuente de alimentación 60W, Vin: 100~277 VAC 50-60Hz, Vout: 24VDC, 2.5A, Temp. de Op.: -40 ~80°C, Dimensiones: 162.5\*42.5\*32mm, IP67

**LPV6024:** Fuente de alimentación 60W, Vin: 100~240 VAC 50-60Hz, Vout: 24VDC, 2.5A, Temp. de Op.: -30 ~70°C, Dimensiones: 162.5\*42.5\*32mm, IP67

**LM15024:** Fuente de alimentación 150W, Vin: 100~277 VAC 50-60Hz, Vout: 24VDC, 6.3A, Temp. de Op.: -40 ~90°C, Dimensiones: 228\*68\*38.8mm, IP67

**LM320243:** Fuente de alimentación 320W, Vin: 100~277 VAC 50-60Hz, Vout: 24VDC, 13.34A, Temp. de Op.: -40 ~90°C, Dimensiones: 252\*90\*43.8mm, IP67

Debido a los constantes cambios tecnológicos, la información puede variar. Consulta [www.brillanteiluminacion.com](http://www.brillanteiluminacion.com) para ver nuestras actualizaciones.

# LKS01RGB

## MINI UNDERWATER 3W RGB



- Luminaria sumergible RGB de pequeñas dimensiones 3W y peso de 1kg.
- Instalación empotrable en pisos o muros para inmersión en agua (sumergible máximo a 2 metros de profundidad).
- Uso para fuentes o piscinas.
- Acabado acero inoxidable.

<b>Temperatura de color</b>	RGB
<b>Potencia</b>	1x3W
<b>Tipo de LED</b>	OSRAM
<b>Cantidad de LEDS</b>	1
<b>Voltaje</b>	24VDC
<b>Corriente de Op.</b>	R=48mA    G=62mA    B=62mA
<b>Consumo</b>	4.1W
<b>Lumens</b>	103 LM
<b>Eficiencia</b>	25.12 LM/W
<b>Dimmeable (opcional)</b>	TRIAC
<b>Material</b>	Acero inoxidable SUS 316, cuerpo moldeado en cromo y vidrio templado de 7mm, sello de silicona
<b>Housing</b>	PVC
<b>Cable</b>	H05RN-F 4X0.75mm <sup>2</sup> L=3.0m
<b>Temp.de Op.</b>	-20°C~40°C



## MINI UNDERWATER 3W RGB



### PRECAUCIÓN

El agua debe cubrir completamente la luminaria para evitar se sobrecaliente. El consumo que se menciona pertenece solamente al consumo de la luminaria, el consumo final puede variar dependiendo de la fuente que se utilice.

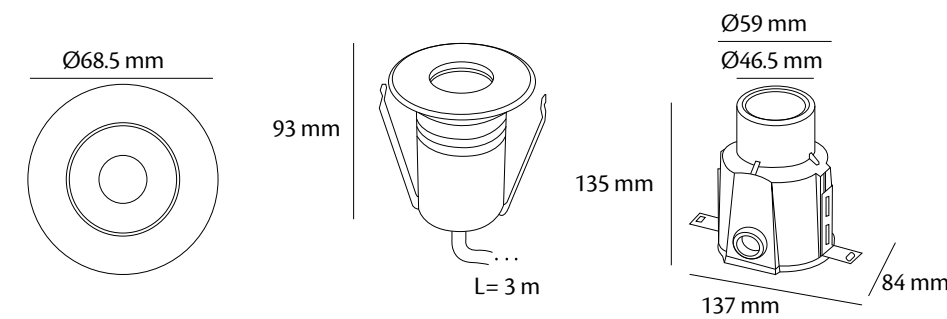

### ACCESORIOS

Barras de sujeción

Empaque

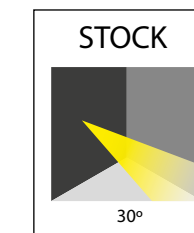

### EQUIPO AUXILIAR NO INCLUIDO

#### FUENTE DE ALIMENTACIÓN 24V

- LF242:** Fuente de alimentación 50W, Vin: 90~240 VAC 50-60Hz, Vout: 24VDC, 1.7A, Temp. de Op.: -0 ~40°C, Dimensiones: 115\*57\*35mm, IP20
- LPF6024:** Fuente de alimentación 60W, Vin: 100~277 VAC 50-60Hz, Vout: 24VDC, 2.5A, Temp. de Op.: -40 ~80°C, Dimensiones: 162.5\*42.5\*32mm, IP67
- LPV6024:** Fuente de alimentación 60W, Vin: 100~240 VAC 50-60Hz, Vout: 24VDC, 2.5A, Temp. de Op.: -30 ~70°C, Dimensiones: 162.5\*42.5\*32mm, IP67
- LM15024:** Fuente de alimentación 150W, Vin: 100~277 VAC 50-60Hz, Vout: 24VDC, 6.3A, Temp. de Op.: -40 ~90°C, Dimensiones: 228\*68\*38.8mm, IP67
- LM320243:** Fuente de alimentación 320W, Vin: 100~277 VAC 50-60Hz, Vout: 24VDC, 13.34A, Temp. de Op.: -40 ~90°C, Dimensiones: 252\*90\*43.8mm, IP67

#### DECODIFICADOR DMX

**LQDMX3C:** Canales: 3 Protocolo: DMX, Suministro: 12~24VDC, 4A por cada color, Temp. de Op.: -20°~60°, Dimensiones: 166\*67\*41mm, IP20

#### CONTROL DMX

- LSUDMX:** Entrada: 5VDC, 0.3A, Salida: Protocolo DMX, Canales stand alone: 12, Temp. Op.: -10°~45°, Dimensiones: 63\*26\*28 mm
- LMEMO1:** Canales DMX: 512, Escenas: 99, Zonas: 1, Voltaje: 5~5.5VDC, 300mA, Conector: mini USB, Temp. Op.: 0°~50°, Dimensiones: 86\*68\*35mm, IP20
- LSTICKSUN2:** Canales DMX: 128, Escenas: 500, Zonas: 1 Voltaje: 5~12VDC, 300mA, Conector: mini USB, Temp. Op.: 0°~50°, Dimensiones: 86\*86\*11mm, IP20
- LSTICKSUN3:** Canales DMX: 1024, Escenas: 500, Zonas: 10 Voltaje: 6~7VDC, 300mA, Conector: mini USB, Temp. Op.: 0°~50°, Dimensiones: 106\*146\*11mm, IP20

#### OTROS

- LDMXCON:** Set de conectores DMX hembra y macho
- LCABLE12:** Cable DMX para señal RGB, calibre 2x22
- LC4PIN:** Cable de 4 pines para señal RGB, 4x20 AWG

Debido a los constantes cambios tecnológicos, la información puede variar. Consulta [www.brillanteiluminacion.com](http://www.brillanteiluminacion.com) para ver nuestras actualizaciones.

# LKB0457WW

POOL 8W



- Luminaria sumergible monocromática de 8W y peso de 1.2kg.
- Blanco cálido (3000°K | WW).
- Instalación empotrable en pisos o muros para inmersión en agua (sumergible máximo a 2 metros de profundidad).
- Uso para fuentes o piscinas.
- Acabado acero inoxidable.

<b>Temperatura de color</b>	3000°K
<b>Potencia</b>	4x2W
<b>Tipo de LED</b>	OSRAM
<b>Cantidad de LEDS</b>	4
<b>Voltaje</b>	24VDC
<b>Corriente de Op.</b>	371mA
<b>Consumo</b>	8.9W
<b>Lumens</b>	415 LM
<b>Eficiencia</b>	46.62 LM/W
<b>Dimmeable (opcional)</b>	TRIAC
<b>Material</b>	Acero inoxidable SUS 316L, cuerpo moldeado en cromo y vidrio templado de 8mm, sello de silicón
<b>Housing</b>	PVC
<b>Cable</b>	H07RN-F 2X1.0mm <sup>2</sup> L=3.0m
<b>Temp.de Op.</b>	-20°C~40°C



Debido a los constantes cambios tecnológicos, la información puede variar. Consulta [www.brillanteiluminacion.com](http://www.brillanteiluminacion.com) para ver nuestras actualizaciones.

## POOL 8W



### PRECAUCIÓN

El agua debe cubrir completamente la luminaria para evitar se sobrecaliente. El consumo que se menciona pertenece solamente al consumo de la luminaria, el consumo final puede variar dependiendo de la fuente que se utilice. Los códigos situados en la parte superior se complementan colocando el ángulo de apertura que se desea (30,20,25,35,45 EJEMPLO: LKB0457WW30).

### ACCESORIOS

Barras de sujeción

Empaque

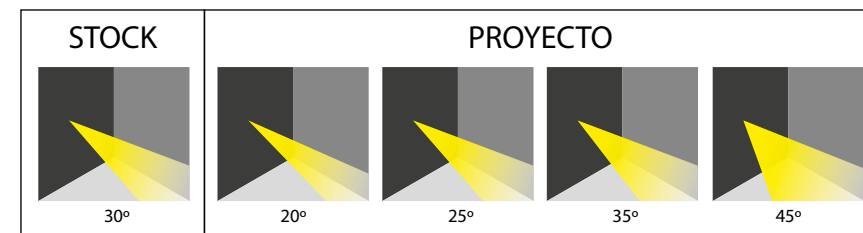
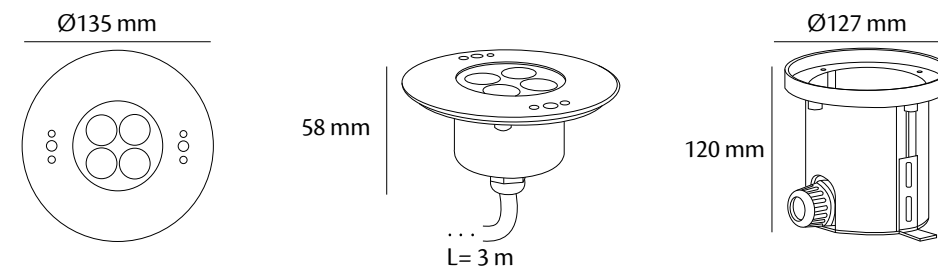

### EQUIPO AUXILIAR NO INCLUIDO

#### FUENTE DE ALIMENTACIÓN 24V

**LF242:** Fuente de alimentación 50W, Vin: 90~240 VAC 50-60Hz, Vout: 24VDC, 1.7A, Temp. de Op.: -0 ~40°C, Dimensiones: 115\*57\*35mm, IP20

**LPF6024:** Fuente de alimentación 60W, Vin: 100~277 VAC 50-60Hz, Vout: 24VDC, 2.5A, Temp. de Op.: -40 ~80°C, Dimensiones: 162.5\*42.5\*32mm, IP67

**LPV6024:** Fuente de alimentación 60W, Vin: 100~240 VAC 50-60Hz, Vout: 24VDC, 2.5A, Temp. de Op.: -30 ~70°C, Dimensiones: 162.5\*42.5\*32mm, IP67

**LM15024:** Fuente de alimentación 150W, Vin: 100~277 VAC 50-60Hz, Vout: 24VDC, 6.3A, Temp. de Op.: -40 ~90°C, Dimensiones: 228\*68\*38.8mm, IP67

**LM320243:** Fuente de alimentación 320W, Vin: 100~277 VAC 50-60Hz, Vout: 24VDC, 13.34A, Temp. de Op.: -40 ~90°C, Dimensiones: 252\*90\*43.8mm, IP67

# LKB0457RGB

POOL 8W RGB



- Luminaria sumergible RGB de 8W y peso de 1.2kg.
- Instalación empotrable en pisos o muros para inmersión en agua (sumergible máximo a 2 metros de profundidad).
- Uso para fuentes o piscinas.
- Acabado acero inoxidable.

<b>Temperatura de color</b>	RGB
<b>Potencia</b>	4x2W
<b>Tipo de LED</b>	OSRAM
<b>Cantidad de LEDS</b>	4
<b>Voltaje</b>	24VDC
<b>Corriente de Op.</b>	R=200mA    G=215mA    B=215mA
<b>Consumo</b>	15W
<b>Lumens</b>	262 LM
<b>Eficiencia</b>	17.46 LM/W
<b>Dimmeable (opcional)</b>	TRIAC
<b>Material</b>	Acero inoxidable SUS 316L, cuerpo moldeado en cromo y vidrio templado de 8mm, sello de silicón
<b>Housing</b>	PVC
<b>Cable</b>	H07RN-F 2X1.0mm <sup>2</sup> L=3.0m
<b>Temp.de Op.</b>	-20°C~40°C



## POOL 8W RGB



### PRECAUCIÓN

El agua debe cubrir completamente la luminaria para evitar se sobrecaliente. El consumo que se menciona pertenece solamente al consumo de la luminaria, el consumo final puede variar dependiendo de la fuente que se utilice.

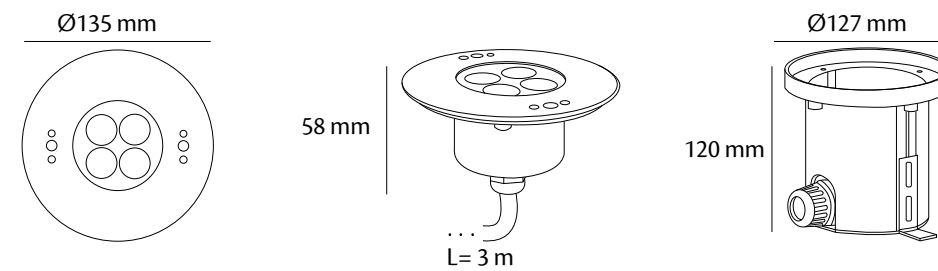

### ACCESORIOS

Barras de sujeción

Empaque

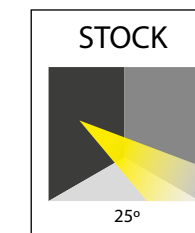

### EQUIPO AUXILIAR NO INCLUIDO

#### FUENTE DE ALIMENTACIÓN 24V

**LF242:** Fuente de alimentación 50W, Vin: 90~240 VAC 50-60Hz, Vout: 24VDC, 1.7A, Temp. de Op.: -0 ~40°C, Dimensiones: 115\*57\*35mm, IP20

**LPF6024:** Fuente de alimentación 60W, Vin: 100~277 VAC 50-60Hz, Vout: 24VDC, 2.5A, Temp. de Op.: -40 ~80°C, Dimensiones: 162.5\*42.5\*32mm, IP67

**LPV6024:** Fuente de alimentación 60W, Vin: 100~240 VAC 50-60Hz, Vout: 24VDC, 2.5A, Temp. de Op.: -30 ~70°C, Dimensiones: 162.5\*42.5\*32mm, IP67

**LM15024:** Fuente de alimentación 150W, Vin: 100~277 VAC 50-60Hz, Vout: 24VDC, 6.3A, Temp. de Op.: -40 ~90°C, Dimensiones: 228\*68\*38.8mm, IP67

**LM320243:** Fuente de alimentación 320W, Vin: 100~277 VAC 50-60Hz, Vout: 24VDC, 13.34A, Temp. de Op.: -40 ~90°C, Dimensiones: 252\*90\*43.8mm, IP67

#### DECODIFICADOR DMX

**LQDMX3C:** Canales: 3 Protocolo: DMX, Suministro: 12~24VDC, 4A por cada color, Temp. de Op.: -20°~60°, Dimensiones: 166\*67\*41mm, IP20

#### CONTROL DMX

**LSUDMX:** Entrada: 5VDC, 0.3A, Salida: Protocolo DMX, Canales stand alone: 12, Temp. Op.: -10°~45°, Dimensiones: 63\*26\*28 mm

**LMEMO1:** Canales DMX: 512, Escenas: 99, Zonas: 1, Voltaje: 5~5.5VDC, 300mA, Conector: mini USB, Temp. Op.: 0°~50°, Dimensiones: 86\*68\*35mm, IP20

**LSTICKSUN2:** Canales DMX: 128, Escenas: 500, Zonas: 1 Voltaje: 5~12VDC, 300mA, Conector: mini USB, Temp. Op.: 0°~50°, Dimensiones: 86\*86\*11mm, IP20

**LSTICKSUN3:** Canales DMX: 1024, Escenas: 500, Zonas: 10 Voltaje: 6~7VDC, 300mA, Conector: mini USB, Temp. Op.: 0°~50°, Dimensiones: 106\*146\*11mm, IP20

#### OTROS

**LDMXCON:** Set de conectores DMX hembra y macho

**LCABLE12:** Cable DMX para señal RGB, calibre 2x22

**LC4PIN:** Cable de 4 pines para señal RGB, 4x20 AWG

Debido a los constantes cambios tecnológicos, la información puede variar. Consulta [www.brillanteiluminacion.com](http://www.brillanteiluminacion.com) para ver nuestras actualizaciones.

# LKB0657WW

POOL 12W



## POOL 12W



### PRECAUCIÓN

El agua debe cubrir completamente la luminaria para evitar se sobrecaliente. El consumo que se menciona pertenece solamente al consumo de la luminaria, el consumo final puede variar dependiendo de la fuente que se utilice. Los códigos situados en la parte superior se complementan colocando el ángulo de apertura que se desea (30,20,25,35,45 EJEMPLO: LKB0657WW30).

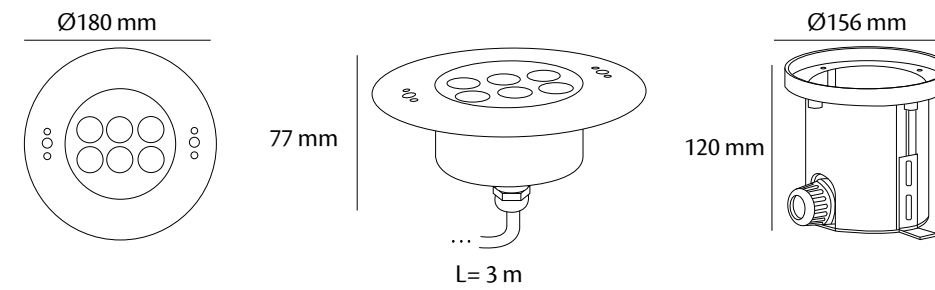

### ACCESORIOS

Barras de sujeción

Empaque



- Luminaria sumergible monocromática de 12W y peso de 2.9kg.
- Blanco cálido (3000°K | WW).
- Instalación empotrable en pisos o muros para inmersión en agua (sumergible máximo a 2 metros de profundidad).
- Uso para fuentes o piscinas.
- Acabado acero inoxidable.

Temperatura de color	3000°K
Potencia	6x2W
Tipo de LED	OSRAM
Cantidad de LEDS	6
Voltaje	24VDC
Corriente de Op.	700mA
Consumo	16.8W
Lumens	656 LM
Eficiencia	39.04 LM/W
Dimmeable (opcional)	TRIAC
Material	Acero inoxidable SUS 316L, cuerpo moldeado en cromo y vidrio templado de 9mm, sello de silicón
Housing	PVC
Cable	H07RN-F 2X1.0mm <sup>2</sup> L=3.0m
Temp.de Op.	-20°C~40°C

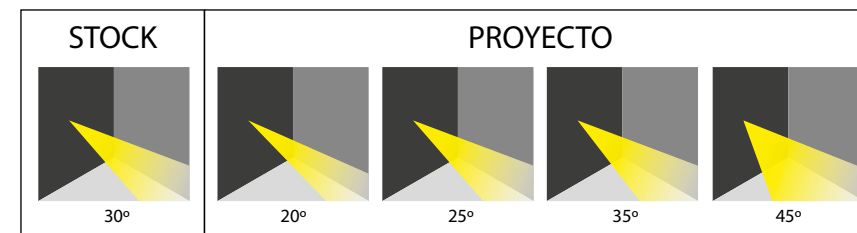

### EQUIPO AUXILIAR NO INCLUIDO

#### FUENTE DE ALIMENTACIÓN 24V

**LF242:** Fuente de alimentación 50W, Vin: 90~240 VAC 50-60Hz, Vout: 24VDC, 1.7A, Temp. de Op.: -0 ~40°C, Dimensiones: 115\*57\*35mm, IP20

**LPF6024:** Fuente de alimentación 60W, Vin: 100~277 VAC 50-60Hz, Vout: 24VDC, 2.5A, Temp. de Op.: -40 ~80°C, Dimensiones: 162.5\*42.5\*32mm, IP67

**LPV6024:** Fuente de alimentación 60W, Vin: 100~240 VAC 50-60Hz, Vout: 24VDC, 2.5A, Temp. de Op.: -30 ~70°C, Dimensiones: 162.5\*42.5\*32mm, IP67

**LM15024:** Fuente de alimentación 150W, Vin: 100~277 VAC 50-60Hz, Vout: 24VDC, 6.3A, Temp. de Op.: -40 ~90°C, Dimensiones: 228\*68\*38.8mm, IP67

**LM320243:** Fuente de alimentación 320W, Vin: 100~277 VAC 50-60Hz, Vout: 24VDC, 13.34A, Temp. de Op.: -40 ~90°C, Dimensiones: 252\*90\*43.8mm, IP67

Debido a los constantes cambios tecnológicos, la información puede variar. Consulta [www.brillanteiluminacion.com](http://www.brillanteiluminacion.com) para ver nuestras actualizaciones.

# LKB0657RGB

POOL 12W RGB



- Luminaria sumergible RGB de 12W y peso de 2.9kg.
- Instalación empotrable en pisos o muros para inmersión en agua (sumergible máximo a 2 metros de profundidad).
- Uso para fuentes o piscinas.
- Acabado acero inoxidable.

<b>Temperatura de color</b>	RGB
<b>Potencia</b>	6x2W
<b>Tipo de LED</b>	OSRAM
<b>Cantidad de LEDS</b>	6
<b>Voltaje</b>	24VDC
<b>Corriente de Op.</b>	R=300mA    G=350mA    B=350mA
<b>Consumo</b>	24W
<b>Lumens</b>	547 LM
<b>Eficiencia</b>	22.79 LM/W
<b>Dimmeable (opcional)</b>	TRIAC
<b>Material</b>	Acero inoxidable SUS 316L, cuerpo moldeado en cromo y vidrio templado de 9mm, sello de silicón
<b>Housing</b>	PVC
<b>Cable</b>	H07RN-F 2X1.0mm <sup>2</sup> L=3.0m
<b>Temp.de Op.</b>	-20°C~40°C



## POOL 12W RGB



### PRECAUCIÓN

El agua debe cubrir completamente la luminaria para evitar se sobrecaliente. El consumo que se menciona pertenece solamente al consumo de la luminaria, el consumo final puede variar dependiendo de la fuente que se utilice.

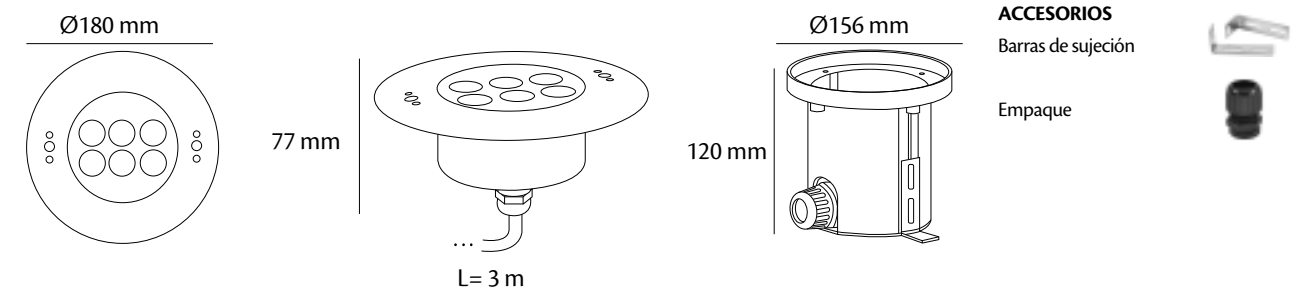

### ACCESORIOS

Barras de sujeción

Empaque

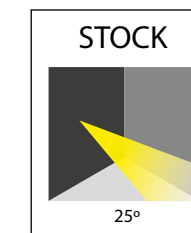

### EQUIPO AUXILIAR NO INCLUIDO

#### FUENTE DE ALIMENTACIÓN 24V

**LF242:** Fuente de alimentación 50W, Vin: 90~240 VAC 50-60Hz, Vout: 24VDC, 1.7A, Temp. de Op.: -0 ~40°C, Dimensiones: 115\*57\*35mm, IP20

**LPF6024:** Fuente de alimentación 60W, Vin: 100~277 VAC 50-60Hz, Vout: 24VDC, 2.5A, Temp. de Op.: -40 ~80°C, Dimensiones: 162.5\*42.5\*32mm, IP67

**LPV6024:** Fuente de alimentación 60W, Vin: 100~240 VAC 50-60Hz, Vout: 24VDC, 2.5A, Temp. de Op.: -30 ~70°C, Dimensiones: 162.5\*42.5\*32mm, IP67

**LM15024:** Fuente de alimentación 150W, Vin: 100~277 VAC 50-60Hz, Vout: 24VDC, 6.3A, Temp. de Op.: -40 ~90°C, Dimensiones: 228\*68\*38.8mm, IP67

**LM320243:** Fuente de alimentación 320W, Vin: 100~277 VAC 50-60Hz, Vout: 24VDC, 13.34A, Temp. de Op.: -40 ~90°C, Dimensiones: 252\*90\*43.8mm, IP67

#### DECODIFICADOR DMX

**LQDMX3C:** Canales: 3 Protocolo: DMX, Suministro: 12~24VDC, 4A por cada color, Temp. de Op.: -20°~60°, Dimensiones: 166\*67\*41mm, IP20

#### CONTROL DMX

**LSUDMX:** Entrada: 5VDC, 0.3A, Salida: Protocolo DMX, Canales stand alone: 12, Temp. Op.: -10°~45°, Dimensiones: 63\*26\*28 mm

**LMEMO1:** Canales DMX: 512, Escenas: 99, Zonas: 1, Voltaje: 5~5.5VDC, 300mA, Conector: mini USB, Temp. Op.: 0°~50°, Dimensiones: 86\*68\*35mm, IP20

**LSTICKSUN2:** Canales DMX: 128, Escenas: 500, Zonas: 1 Voltaje: 5~12VDC, 300mA, Conector: mini USB, Temp. Op.: 0°~50°, Dimensiones: 86\*86\*11mm, IP20

**LSTICKSUN3:** Canales DMX: 1024, Escenas: 500, Zonas: 10 Voltaje: 6~7VDC, 300mA, Conector: mini USB, Temp. Op.: 0°~50°, Dimensiones: 106\*146\*11mm, IP20

#### OTROS

**LDMXCON:** Set de conectores DMX hembra y macho

**LCABLE12:** Cable DMX para señal RGB, calibre 2x22

**LC4PIN:** Cable de 4 pines para señal RGB, 4x20 AWG

Debido a los constantes cambios tecnológicos, la información puede variar. Consulta [www.brillanteiluminacion.com](http://www.brillanteiluminacion.com) para ver nuestras actualizaciones.

# LKB1257WW

POOL 24W



- Luminaria sumergible monocromática de 24W y peso de 3.1kg.
- Blanco cálido (3000°K | WW).
- Instalación empotrable en pisos o muros para inmersión en agua (sumergible máximo a 2 metros de profundidad).
- Uso para fuentes o piscinas.
- Acabado acero inoxidable.

<b>Temperatura de color</b>	3000°K
<b>Potencia</b>	12x2W
<b>Tipo de LED</b>	OSRAM
<b>Cantidad de LEDS</b>	12
<b>Voltaje</b>	24VDC
<b>Corriente de Op.</b>	1200mA
<b>Consumo</b>	28.8W
<b>Lumens</b>	1156 LM
<b>Eficiencia</b>	40.13 LM/W
<b>Dimmeable (opcional)</b>	TRIAC
<b>Material</b>	Acero inoxidable SUS 316L, cuerpo moldeado en cromo y vidrio templado de 9mm, sello de silicón
<b>Housing</b>	PVC
<b>Cable</b>	H07RN-F 2X1.0mm <sup>2</sup> L=3.0m
<b>Temp.de Op.</b>	-20°C~40°C

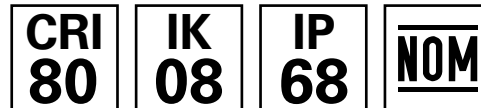

Debido a los constantes cambios tecnológicos, la información puede variar. Consulta [www.brillanteiluminacion.com](http://www.brillanteiluminacion.com) para ver nuestras actualizaciones.

## POOL 24W



### PRECAUCIÓN

El agua debe cubrir completamente la luminaria para evitar se sobrecaliente. El consumo que se menciona pertenece solamente al consumo de la luminaria, el consumo final puede variar dependiendo de la fuente que se utilice. Los códigos situados en la parte superior se complementan colocando el ángulo de apertura que se desea (30,20,25,35,45 EJEMPLO: LKB1257WW30).

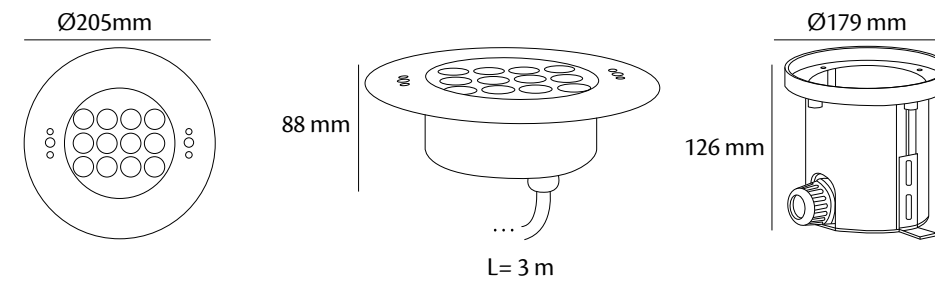

### ACCESORIOS

Barras de sujeción

Empaque

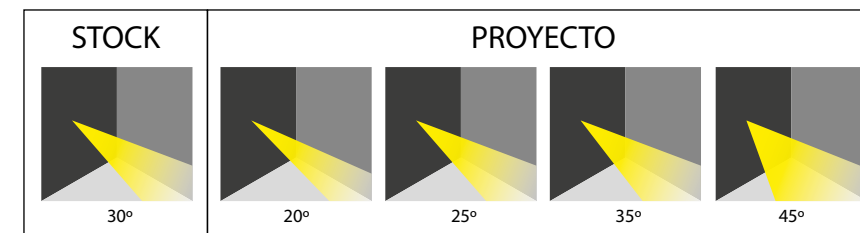

### EQUIPO AUXILIAR NO INCLUIDO

#### FUENTE DE ALIMENTACIÓN 24V

**LF242:** Fuente de alimentación 50W, Vin: 90~240 VAC 50-60Hz, Vout: 24VDC, 1.7A, Temp. de Op.: -0 ~40°C, Dimensiones: 115\*57\*35mm, IP20

**LPF6024:** Fuente de alimentación 60W, Vin: 100~277 VAC 50-60Hz, Vout: 24VDC, 2.5A, Temp. de Op.: -40 ~80°C, Dimensiones: 162.5\*42.5\*32mm, IP67

**LPV6024:** Fuente de alimentación 60W, Vin: 100~240 VAC 50-60Hz, Vout: 24VDC, 2.5A, Temp. de Op.: -30 ~70°C, Dimensiones: 162.5\*42.5\*32mm, IP67

**LM15024:** Fuente de alimentación 150W, Vin: 100~277 VAC 50-60Hz, Vout: 24VDC, 6.3A, Temp. de Op.: -40 ~90°C, Dimensiones: 228\*68\*38.8mm, IP67

**LM320243:** Fuente de alimentación 320W, Vin: 100~277 VAC 50-60Hz, Vout: 24VDC, 13.34A, Temp. de Op.: -40 ~90°C, Dimensiones: 252\*90\*43.8mm, IP67



# LKB1257RGB

POOL 24W RGB



## POOL 24W RGB



### PRECAUCIÓN

El agua debe cubrir completamente la luminaria para evitar se sobrecaliente. El consumo que se menciona pertenece solamente al consumo de la luminaria, el consumo final puede variar dependiendo de la fuente que se utilice.

- Luminaria sumergible RGB de 24W y peso de 3.1kg.
- Instalación empotrable en pisos o muros para inmersión en agua (sumergible máximo a 2 metros de profundidad).
- Uso para fuentes o piscinas.
- Acabado acero inoxidable.

<b>Temperatura de color</b>	RGB
<b>Potencia</b>	12x2W
<b>Tipo de LED</b>	OSRAM
<b>Cantidad de LEDS</b>	12
<b>Voltaje</b>	24VDC
<b>Corriente de Op.</b>	R=400mA    G=500mA    B=500mA
<b>Consumo</b>	33.6W
<b>Lumens</b>	805 LM
<b>Eficiencia</b>	23.95 LM/W
<b>Dimmeable (opcional)</b>	TRIAC
<b>Material</b>	Acero inoxidable SUS 316L, cuerpo moldeado en cromo y vidrio templado de 9mm, sello de silicón
<b>Housing</b>	PVC
<b>Cable</b>	H07RN-F 2X1.0mm <sup>2</sup> L=3.0m
<b>Temp.de Op.</b>	-20°C~40°C

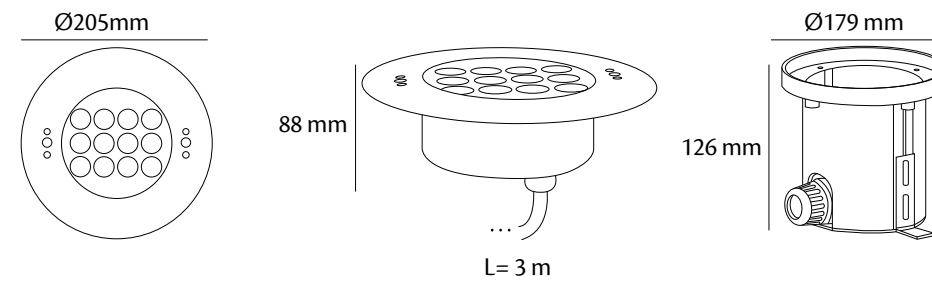

### ACCESORIOS

Barras de sujeción

Empaque

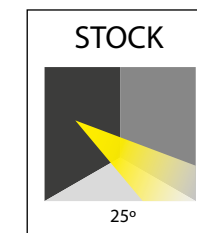

### EQUIPO AUXILIAR NO INCLUIDO

#### FUENTE DE ALIMENTACIÓN 24V

- LF242:** Fuente de alimentación 50W, Vin: 90~240 VAC 50-60Hz, Vout: 24VDC, 1.7A, Temp. de Op.: -0 ~40°C, Dimensiones: 115\*57\*35mm, IP20
- LPF6024:** Fuente de alimentación 60W, Vin: 100~277 VAC 50-60Hz, Vout: 24VDC, 2.5A, Temp. de Op.: -40 ~80°C, Dimensiones: 162.5\*42.5\*32mm, IP67
- LPV6024:** Fuente de alimentación 60W, Vin: 100~240 VAC 50-60Hz, Vout: 24VDC, 2.5A, Temp. de Op.: -30 ~70°C, Dimensiones: 162.5\*42.5\*32mm, IP67
- LM15024:** Fuente de alimentación 150W, Vin: 100~277 VAC 50-60Hz, Vout: 24VDC, 6.3A, Temp. de Op.: -40 ~90°C, Dimensiones: 228\*68\*38.8mm, IP67
- LM320243:** Fuente de alimentación 320W, Vin: 100~277 VAC 50-60Hz, Vout: 24VDC, 13.34A, Temp. de Op.: -40 ~90°C, Dimensiones: 252\*90\*43.8mm, IP67

#### DECODIFICADOR DMX

**LQDMX3C:** Canales: 3 Protocolo: DMX, Suministro: 12~24VDC, 4A por cada color, Temp. de Op.: -20°~60°, Dimensiones: 166\*67\*41mm, IP20

#### CONTROL DMX

- LSUDMX:** Entrada: 5VDC, 0.3A, Salida: Protocolo DMX, Canales stand alone: 12, Temp. Op.: -10°~45°, Dimensiones: 63\*26\*28 mm
- LMEMO1:** Canales DMX: 512, Escenas: 99, Zonas: 1, Voltaje: 5~5.5VDC, 300mA, Conector: mini USB, Temp. Op.: 0°~50°, Dimensiones: 86\*68\*35mm, IP20
- LSTICKSUN2:** Canales DMX: 128, Escenas: 500, Zonas: 1 Voltaje: 5~12VDC, 300mA, Conector: mini USB, Temp. Op.: 0°~50°, Dimensiones: 86\*86\*11mm, IP20
- LSTICKSUN3:** Canales DMX: 1024, Escenas: 500, Zonas: 10 Voltaje: 6~7VDC, 300mA, Conector: mini USB, Temp. Op.: 0°~50°, Dimensiones: 106\*146\*11mm, IP20

#### OTROS

- LDMXCON:** Set de conectores DMX hembra y macho
- LCABLE12:** Cable DMX para señal RGB, calibre 2x22
- LC4PIN:** Cable de 4 pines para señal RGB, 4x20 AWG

Debido a los constantes cambios tecnológicos, la información puede variar. Consulta [www.brillanteiluminacion.com](http://www.brillanteiluminacion.com) para ver nuestras actualizaciones.

# LKB1857WW

POOL 36W



- Luminaria sumergible monocromática de 36W y peso de 4.5kg.
- Blanco cálido (3000°K | WW).
- Instalación empotrable en pisos o muros para inmersión en agua (sumergible máximo a 2 metros de profundidad).
- Uso para fuentes o piscinas.
- Acabado acero inoxidable.

<b>Temperatura de color</b>	3000°K
<b>Potencia</b>	18x2W
<b>Tipo de LED</b>	OSRAM
<b>Cantidad de LEDS</b>	18
<b>Voltaje</b>	24VDC
<b>Corriente de Op.</b>	1900mA
<b>Consumo</b>	45.6W
<b>Lumens</b>	1828 LM
<b>Eficiencia</b>	36.27 LM/W
<b>Dimmeable (opcional)</b>	TRIAC
<b>Material</b>	Acero inoxidable SUS 316L, cuerpo moldeado en cromo y vidrio templado de 10mm, sello de silicón
<b>Housing</b>	PVC
<b>Cable</b>	H07RN-F 2X1.0mm <sup>2</sup> L=3.0m
<b>Temp.de Op.</b>	-20°C~40°C

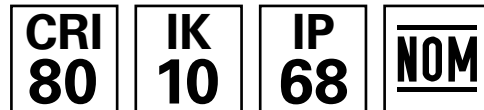

Debido a los constantes cambios tecnológicos, la información puede variar. Consulta [www.brillanteiluminacion.com](http://www.brillanteiluminacion.com) para ver nuestras actualizaciones.

## POOL 36W



### PRECAUCIÓN

El agua debe cubrir completamente la luminaria para evitar se sobrecaliente. El consumo que se menciona pertenece solamente al consumo de la luminaria, el consumo final puede variar dependiendo de la fuente que se utilice. Los códigos situados en la parte superior se complementan colocando el ángulo de apertura que se desea (30,20,25,35,45 EJEMPLO: LKB1857WW30).

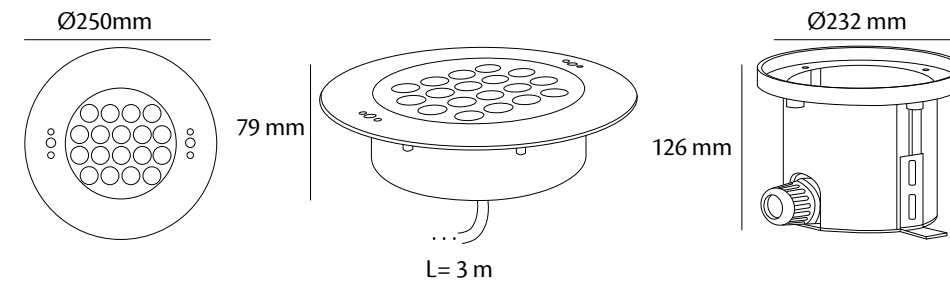

### ACCESORIOS

Barras de sujeción

Empaque

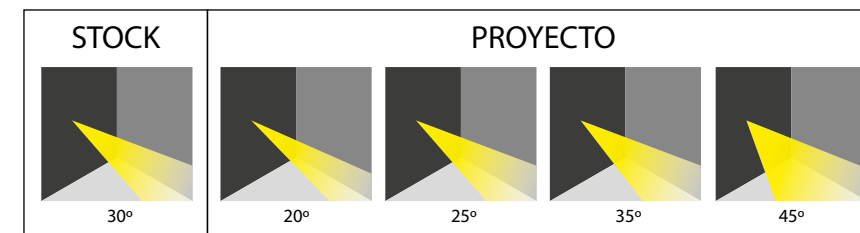

### EQUIPO AUXILIAR NO INCLUIDO

#### FUENTE DE ALIMENTACIÓN 24V

**LF242:** Fuente de alimentación 50W, Vin: 90~240 VAC 50-60Hz, Vout: 24VDC, 1.7A, Temp. de Op.: -0 ~40°C, Dimensiones: 115\*57\*35mm, IP20

**LPF6024:** Fuente de alimentación 60W, Vin: 100~277 VAC 50-60Hz, Vout: 24VDC, 2.5A, Temp. de Op.: -40 ~80°C, Dimensiones: 162.5\*42.5\*32mm, IP67

**LPV6024:** Fuente de alimentación 60W, Vin: 100~240 VAC 50-60Hz, Vout: 24VDC, 2.5A, Temp. de Op.: -30 ~70°C, Dimensiones: 162.5\*42.5\*32mm, IP67

**LM15024:** Fuente de alimentación 150W, Vin: 100~277 VAC 50-60Hz, Vout: 24VDC, 6.3A, Temp. de Op.: -40 ~90°C, Dimensiones: 228\*68\*38.8mm, IP67

**LM320243:** Fuente de alimentación 320W, Vin: 100~277 VAC 50-60Hz, Vout: 24VDC, 13.34A, Temp. de Op.: -40 ~90°C, Dimensiones: 252\*90\*43.8mm, IP67

# LKB1857RGB

POOL 36W RGB



- Luminaria sumergible RGB de 36W y peso de 4.5kg.
- Instalación empotrable en pisos o muros para inmersión en agua (sumergible máximo a 2 metros de profundidad).
- Uso para fuentes o piscinas.
- Acabado acero inoxidable.

<b>Temperatura de color</b>	RGB
<b>Potencia</b>	18x2W
<b>Tipo de LED</b>	OSRAM
<b>Cantidad de LEDS</b>	18
<b>Voltaje</b>	24VDC
<b>Corriente de Op.</b>	R=630mA    G=770mA    B=770mA
<b>Consumo</b>	52W
<b>Lumens</b>	1330 LM
<b>Eficiencia</b>	25.57 LM/W
<b>Dimmeable (opcional)</b>	TRIAC
<b>Material</b>	Acero inoxidable SUS 316L, cuerpo moldeado en cromo y vidrio templado de 10mm, sello de silicón
<b>Housing</b>	PVC
<b>Cable</b>	H07RN-F 2X1.0mm <sup>2</sup> L=3.0m
<b>Temp.de Op.</b>	-20°C~40°C



## POOL 36W RGB



### PRECAUCIÓN

El agua debe cubrir completamente la luminaria para evitar se sobrecaliente. El consumo que se menciona pertenece solamente al consumo de la luminaria, el consumo final puede variar dependiendo de la fuente que se utilice.

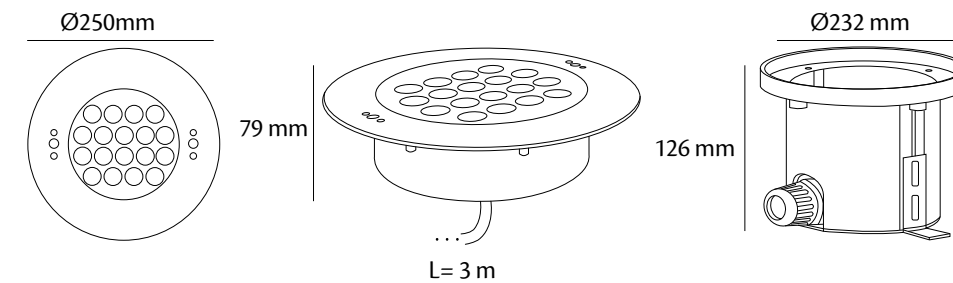

### ACCESORIOS

Barras de sujeción

Empaque

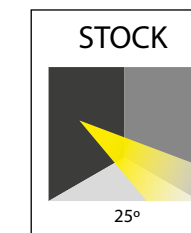

### EQUIPO AUXILIAR NO INCLUIDO

#### FUENTE DE ALIMENTACIÓN 24V

**LF242:** Fuente de alimentación 50W, Vin: 90~240 VAC 50-60Hz, Vout: 24VDC, 1.7A, Temp. de Op.: -0 ~40°C, Dimensiones: 115\*57\*35mm, IP20

**LPF6024:** Fuente de alimentación 60W, Vin: 100~277 VAC 50-60Hz, Vout: 24VDC, 2.5A, Temp. de Op.: -40 ~80°C, Dimensiones: 162.5\*42.5\*32mm, IP67

**LPV6024:** Fuente de alimentación 60W, Vin: 100~240 VAC 50-60Hz, Vout: 24VDC, 2.5A, Temp. de Op.: -30 ~70°C, Dimensiones: 162.5\*42.5\*32mm, IP67

**LM15024:** Fuente de alimentación 150W, Vin: 100~277 VAC 50-60Hz, Vout: 24VDC, 6.3A, Temp. de Op.: -40 ~90°C, Dimensiones: 228\*68\*38.8mm, IP67

**LM320243:** Fuente de alimentación 320W, Vin: 100~277 VAC 50-60Hz, Vout: 24VDC, 13.34A, Temp. de Op.: -40 ~90°C, Dimensiones: 252\*90\*43.8mm, IP67

#### DECODIFICADOR DMX

**LQDMX3C:** Canales: 3 Protocolo: DMX, Suministro: 12~24VDC, 4A por cada color, Temp. de Op.: -20°~60°, Dimensiones: 166\*67\*41mm, IP20

#### CONTROL DMX

**LSUDMX:** Entrada: 5VDC, 0.3A, Salida: Protocolo DMX, Canales stand alone: 12, Temp. Op.: -10°~45°, Dimensiones: 63\*26\*28 mm

**LMEMO1:** Canales DMX: 512, Escenas: 99, Zonas: 1, Voltaje: 5~5.5VDC, 300mA, Conector: mini USB, Temp. Op.: 0°~50°, Dimensiones: 86\*68\*35mm, IP20

**LSTICKSUN2:** Canales DMX: 128, Escenas: 500, Zonas: 1 Voltaje: 5~12VDC, 300mA, Conector: mini USB, Temp. Op.: 0°~50°, Dimensiones: 86\*86\*11mm, IP20

**LSTICKSUN3:** Canales DMX: 1024, Escenas: 500, Zonas: 10 Voltaje: 6~7VDC, 300mA, Conector: mini USB, Temp. Op.: 0°~50°, Dimensiones: 106\*146\*11mm, IP20

#### OTROS

**LDMXCON:** Set de conectores DMX hembra y macho

**LCABLE12:** Cable DMX para señal RGB, calibre 2x22

**LC4PIN:** Cable de 4 pines para señal RGB, 4x20 AWG

Debido a los constantes cambios tecnológicos, la información puede variar. Consulta [www.brillanteiluminacion.com](http://www.brillanteiluminacion.com) para ver nuestras actualizaciones.

# LKB0918RGB

DONA LED 18W RGB



- Luminaria sumergible RGB de 18W y peso de 2.5kg.
- Instalación empotrable en pisos o muros para inmersión en agua (sumergible máximo a 2 metros de profundidad).
- Uso para fuentes o piscinas.
- Acabado acero inoxidable.

<b>Temperatura de color</b>	RGB
<b>Potencia</b>	9x2W
<b>Tipo de LED</b>	RGB 3 en 1
<b>Cantidad de LEDS</b>	9
<b>Voltaje</b>	24VDC
<b>Corriente de Op.</b>	R=600mA    G=750mA    B=750mA
<b>Consumo</b>	25.2W
<b>Lumens</b>	580 LM
<b>Eficiencia</b>	23.01 LM/W
<b>Dimmeable (opcional)</b>	TRIAC
<b>Material</b>	Acero inoxidable SUS 316L, cuerpo moldeado en cromo y vidrio templado de 8mm, sello de silicón
<b>Cable</b>	H07RN-F 2X1.0mm <sup>2</sup> L=3.0m
<b>Temp.de Op.</b>	-20°C~40°C



## DONA LED 18W RGB



### PRECAUCIÓN

El agua debe cubrir completamente la luminaria para evitar se sobrecaliente. El consumo que se menciona pertenece solamente al consumo de la luminaria, el consumo final puede variar dependiendo de la fuente que se utilice.

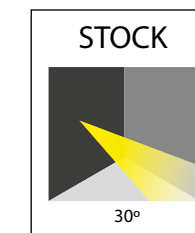
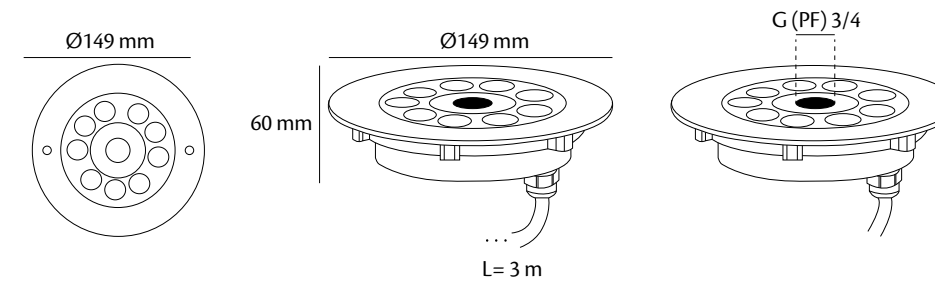

### EQUIPO AUXILIAR NO INCLUIDO

#### FUENTE DE ALIMENTACIÓN 24V

- LF242:** Fuente de alimentación 50W, Vin: 90~240 VAC 50-60Hz, Vout: 24VDC, 1.7A, Temp. de Op.: -0 ~40°C, Dimensiones: 115\*57\*35mm, IP20
- LPF6024:** Fuente de alimentación 60W, Vin: 100~277 VAC 50-60Hz, Vout: 24VDC, 2.5A, Temp. de Op.: -40 ~80°C, Dimensiones: 162.5\*42.5\*32mm, IP67
- LPV6024:** Fuente de alimentación 60W, Vin: 100~240 VAC 50-60Hz, Vout: 24VDC, 2.5A, Temp. de Op.: -30 ~70°C, Dimensiones: 162.5\*42.5\*32mm, IP67
- LM15024:** Fuente de alimentación 150W, Vin: 100~277 VAC 50-60Hz, Vout: 24VDC, 6.3A, Temp. de Op.: -40 ~90°C, Dimensiones: 228\*68\*38.8mm, IP67
- LM320243:** Fuente de alimentación 320W, Vin: 100~277 VAC 50-60Hz, Vout: 24VDC, 13.34A, Temp. de Op.: -40 ~90°C, Dimensiones: 252\*90\*43.8mm, IP67

#### DECODIFICADOR DMX

- LQDMX3C:** Canales: 3 Protocolo: DMX, Suministro: 12~24VDC, 4A por cada color, Temp. de Op.: -20°~60°, Dimensiones: 166\*67\*41mm, IP20

#### CONTROL DMX

- LSUDMX:** Entrada: 5VDC, 0.3A, Salida: Protocolo DMX, Canales stand alone: 12, Temp. Op.: -10°~45°, Dimensiones: 63\*26\*28 mm
- LMEMO1:** Canales DMX: 512, Escenas: 99, Zonas: 1, Voltaje: 5~5.5VDC, 300mA, Conector: mini USB, Temp. Op.: 0°~50°, Dimensiones: 86\*68\*35mm, IP20
- LSTICKSUN2:** Canales DMX: 128, Escenas: 500, Zonas: 1 Voltaje: 5~12VDC, 300mA, Conector: mini USB, Temp. Op.: 0°~50°, Dimensiones: 86\*86\*11mm, IP20
- LSTICKSUN3:** Canales DMX: 1024, Escenas: 500, Zonas: 10 Voltaje: 6~7VDC, 300mA, Conector: mini USB, Temp. Op.: 0°~50°, Dimensiones: 106\*146\*11mm, IP20

#### OTROS

- LDMXCON:** Set de conectores DMX hembra y macho
- LCABLE12:** Cable DMX para señal RGB, calibre 2x22
- LC4PIN:** Cable de 4 pines para señal RGB, 4x20 AWG

Debido a los constantes cambios tecnológicos, la información puede variar. Consulta [www.brillanteiluminacion.com](http://www.brillanteiluminacion.com) para ver nuestras actualizaciones.

# LKPB0158WW / LKPB0158CW

## SMALL UNDERWATER



### SMALL UNDERWATER



#### PRECAUCIÓN

El agua debe cubrir completamente la luminaria para evitar se sobrecaliente. El consumo que se menciona pertenece solamente al consumo de la luminaria, el consumo final puede variar dependiendo de la fuente que se utilice. Los códigos situados en la parte superior se complementan colocando el ángulo de apertura que se desea (9,15,20,30,45 EJEMPLO: LKPB0158WW9).

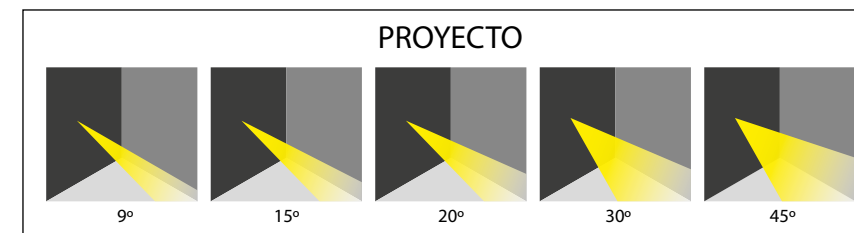
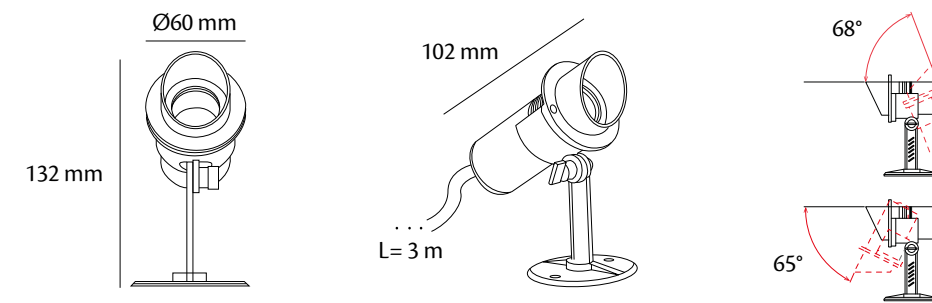

#### EQUIPO AUXILIAR NO INCLUIDO

##### FUENTE DE ALIMENTACIÓN 24V

- LF242:** Fuente de alimentación 50W, Vin: 90~240 VAC 50-60Hz, Vout: 24VDC, 1.7A, Temp. de Op.: -0 ~40°C, Dimensiones: 115\*57\*35mm, IP20
- LPF6024:** Fuente de alimentación 60W, Vin: 100~277 VAC 50-60Hz, Vout: 24VDC, 2.5A, Temp. de Op.: -40 ~80°C, Dimensiones: 162.5\*42.5\*32mm, IP67
- LPV6024:** Fuente de alimentación 60W, Vin: 100~240 VAC 50-60Hz, Vout: 24VDC, 2.5A, Temp. de Op.: -30 ~70°C, Dimensiones: 162.5\*42.5\*32mm, IP67
- LM15024:** Fuente de alimentación 150W, Vin: 100~277 VAC 50-60Hz, Vout: 24VDC, 6.3A, Temp. de Op.: -40 ~90°C, Dimensiones: 228\*68\*38.8mm, IP67
- LM320243:** Fuente de alimentación 320W, Vin: 100~277 VAC 50-60Hz, Vout: 24VDC, 13.34A, Temp. de Op.: -40 ~90°C, Dimensiones: 252\*90\*43.8mm, IP67

- Luminaria sumergible monocromática de pequeñas dimensiones de 3W.
- Disponible en blanco cálido (3000°K | WW) y blanco frío (6000°K | CW).
- Instalación para sobreponer en pisos (sumergible máximo a 2 metros de profundidad).
- Uso para fuentes o piscinas.
- Acabado acero inoxidable.

<b>Temperatura de color</b>	3000°K	/	6000°K
<b>Potencia</b>	1x3W		
<b>Tipo de LED</b>	OSRAM		
<b>Cantidad de LEDS</b>	1		
<b>Voltaje</b>	24VDC		
<b>Corriente de Op.</b>	110mA		
<b>Consumo</b>	3W		
<b>Lumens</b>	139 LM	/	174 LM
<b>Eficiencia</b>	46.33 LM/W	/	58 LM/W
<b>Dimmeable (opcional)</b>	TRIAC		
<b>Material</b>	Acero inoxidable SUS 316L, cuerpo moldeado en cromo y vidrio templado de 7mm, sello de silicón		
<b>Cable</b>	H07RN-F 2X1.0mm <sup>2</sup> L=3.0m		
<b>Temp.de Op.</b>	-20°C~40°C		



Debido a los constantes cambios tecnológicos, la información puede variar. Consulta [www.brillanteiluminacion.com](http://www.brillanteiluminacion.com) para ver nuestras actualizaciones.

# U2418SW.1 / U2418AW.1

POOL LINEAL 18W



- Luminaria lineal sumergible monocromática de 18W y peso de 2.5kg.
- Blanco cálido (3000°K | W).
- Disponible apertura simétrica y asimétrica.
- Instalación empotrable en pisos o muros para inmersión en agua (sumergible máximo a 2 metros de profundidad).
- Uso para fuentes o piscinas.
- Acabado acero inoxidable.

<b>Temperatura de color</b>	3000°K
<b>Potencia</b>	6x3W
<b>Tipo de LED</b>	NICHIA
<b>Cantidad de LEDS</b>	6
<b>Voltaje</b>	24VDC
<b>Corriente de Op.</b>	950mA
<b>Consumo</b>	22.8W
<b>Lumens</b>	1102 LM
<b>Eficiencia</b>	48.33 LM/W
<b>Dimmeable (opcional)</b>	TRIAC
<b>Material</b>	Acero inoxidable SUS 316L, cuerpo moldeado en cromo, PC, sello de silicón
<b>Cable</b>	H05RN-F 2X1.0mm <sup>2</sup> L=3.0m
<b>Housing</b>	ABS
<b>Temp.de Op.</b>	-20°C~40°C

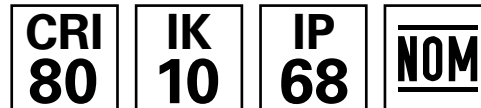

Debido a los constantes cambios tecnológicos, la información puede variar. Consulta [www.brillanteiluminacion.com](http://www.brillanteiluminacion.com) para ver nuestras actualizaciones.

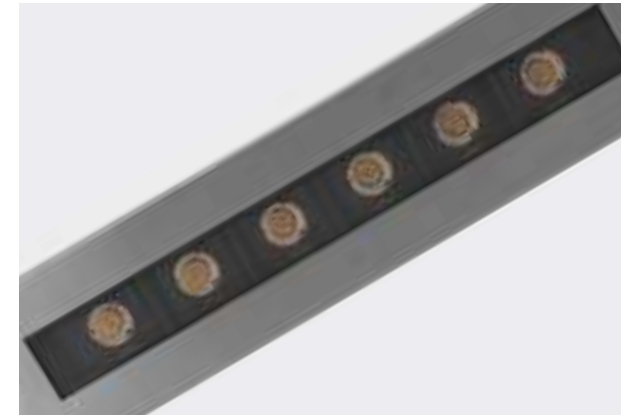

## POOL LINEAL 18W



### PRECAUCIÓN

El agua debe cubrir completamente la luminaria para evitar se sobrecaliente. El consumo que se menciona pertenece solamente al consumo de la luminaria, el consumo final puede variar dependiendo de la fuente que se utilice. Los códigos situados en la parte superior se complementan colocando el ángulo de apertura que se desea (30,8,13,25 EJEMPLO: U2418SW.130).

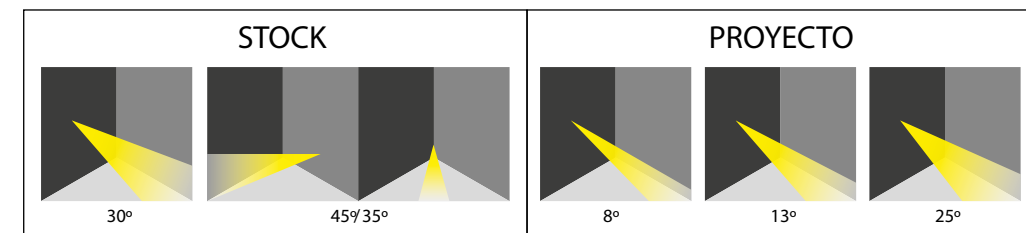
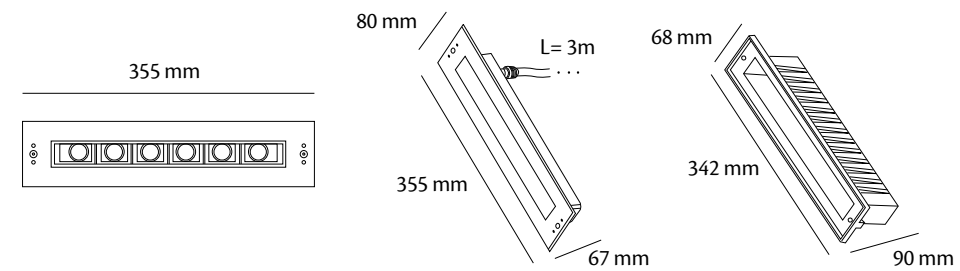

### EQUIPO AUXILIAR NO INCLUIDO

#### FUENTE DE ALIMENTACIÓN 24V

- LF242:** Fuente de alimentación 50W, Vin: 90~240 VAC 50-60Hz, Vout: 24VDC, 1.7A, Temp. de Op.: -0 ~40°C, Dimensiones: 115\*57\*35mm, IP20
- LPF6024:** Fuente de alimentación 60W, Vin: 100~277 VAC 50-60Hz, Vout: 24VDC, 2.5A, Temp. de Op.: -40 ~80°C, Dimensiones: 162.5\*42.5\*32mm, IP67
- LPV6024:** Fuente de alimentación 60W, Vin: 100~240 VAC 50-60Hz, Vout: 24VDC, 2.5A, Temp. de Op.: -30 ~70°C, Dimensiones: 162.5\*42.5\*32mm, IP67
- LM15024:** Fuente de alimentación 150W, Vin: 100~277 VAC 50-60Hz, Vout: 24VDC, 6.3A, Temp. de Op.: -40 ~90°C, Dimensiones: 228\*68\*38.8mm, IP67
- LM320243:** Fuente de alimentación 320W, Vin: 100~277 VAC 50-60Hz, Vout: 24VDC, 13.34A, Temp. de Op.: -40 ~90°C, Dimensiones: 252\*90\*43.8mm, IP67

# U2418SW.2

## POOL SPOT LINEAL 18W



- Luminaria spot lineal sumergible monocromática de 18W y peso de 2.1kg.
- Blanco cálido (3000°K | W).
- Instalación empotrable en pisos o muros para inmersión en agua (sumergible máximo a 2 metros de profundidad).
- Uso para fuentes o piscinas.
- Acabado acero inoxidable.

<b>Temperatura de color</b>	3000°K
<b>Potencia</b>	6x3W
<b>Tipo de LED</b>	NICHIA
<b>Cantidad de LEDS</b>	6
<b>Voltaje</b>	24VDC
<b>Corriente de Op.</b>	950mA
<b>Consumo</b>	22.8W
<b>Lumens</b>	1324 LM
<b>Eficiencia</b>	58.07 LM/W
<b>Dimmeable (opcional)</b>	TRIAC
<b>Material</b>	Acero inoxidable SUS 316L, cuerpo moldeado en cromo, PC, sello de silicón
<b>Cable</b>	H05RN-F 2X1.0mm <sup>2</sup> L=3.0m
<b>Temp.de Op.</b>	-20°C~40°C

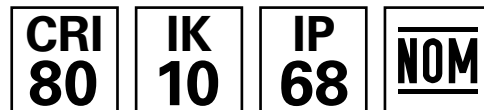

Debido a los constantes cambios tecnológicos, la información puede variar. Consulta [www.brillanteiluminacion.com](http://www.brillanteiluminacion.com) para ver nuestras actualizaciones.



## POOL SPOT LINEAL 18W



### PRECAUCIÓN

El agua debe cubrir completamente la luminaria para evitar se sobrecaliente. El consumo que se menciona pertenece solamente al consumo de la luminaria, el consumo final puede variar dependiendo de la fuente que se utilice.

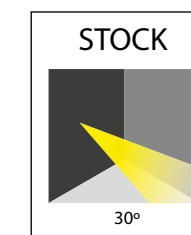
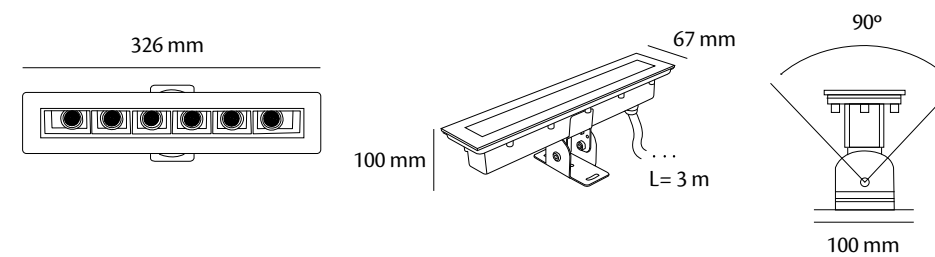

### EQUIPO AUXILIAR NO INCLUIDO

#### FUENTE DE ALIMENTACIÓN 24V

- LF242:** Fuente de alimentación 50W, Vin: 90~240 VAC 50-60Hz, Vout: 24VDC, 1.7A, Temp. de Op: -0 ~40°C, Dimensiones: 115\*57\*35mm, IP20
- LPF6024:** Fuente de alimentación 60W, Vin: 100~277 VAC 50-60Hz, Vout: 24VDC, 2.5A, Temp. de Op: -40 ~80°C, Dimensiones: 162.5\*42.5\*32mm, IP67
- LPV6024:** Fuente de alimentación 60W, Vin: 100~240 VAC 50-60Hz, Vout: 24VDC, 2.5A, Temp. de Op: -30 ~70°C, Dimensiones: 162.5\*42.5\*32mm, IP67
- LM15024:** Fuente de alimentación 150W, Vin: 100~277 VAC 50-60Hz, Vout: 24VDC, 6.3A, Temp. de Op: -40 ~90°C, Dimensiones: 228\*68\*38.8mm, IP67
- LM320243:** Fuente de alimentación 320W, Vin: 100~277 VAC 50-60Hz, Vout: 24VDC, 13.34A, Temp. de Op: -40 ~90°C, Dimensiones: 252\*90\*43.8mm, IP67

# EQUIPO AUXILIAR

## ANEXO



### LH3503W

Fuente de alimentación 3W, Vin: 100~240 VAC 50-60Hz, Vout: 3~9VDC, 350mA, Temp. de Op.: -20 ~50°C, Dimensiones: 40\*40\*20mm, IP20



### LH7003W

Fuente de alimentación 3W, Vin: 100~240 VAC 50-60Hz, Vout: 4~5VDC, 700mA, Temp. de Op.: -20 ~50°C, Dimensiones: 40\*40\*20mm, IP20



### LH3509W

Fuente de alimentación 9W, Vin: 100~240 VAC 50-60Hz, Vout: 3~26VDC, 350mA, Temp. de Op.: -20 ~50°C, Dimensiones: 108\*42\*30mm, IP20



### LH7009W

Fuente de alimentación 9W, Vin: 100~277 VAC 50-60Hz, Vout: 6~12VDC, 700mA, Temp. de Op.: -20 ~50°C, Dimensiones: 40\*40\*20mm, IP20



### LH12V

Fuente de alimentación 50W, Vin: 90~240 VAC 50-60Hz, Vout: 12VDC, 1.25A, Temp. de Op.: -0 ~40°C, Dimensiones: 88\*57\*30mm, IP20



### LF242

Fuente de alimentación 50W, Vin: 90~240 VAC 50-60Hz, Vout: 24VDC, 1.7A, Temp. de Op.: -0 ~40°C, Dimensiones: 115\*57\*35mm, IP20



### LM6012

Fuente de alimentación 60W, Vin: 100~240 VAC 50-60Hz, Vout: 12VDC, 5A, Temp. de Op.: -30 ~70°C, Dimensiones: 162.5\*42.5\*32mm, IP67



### LM36012

Fuente de alimentación 60W, Vin: 100~277 VAC 50-60Hz, Vout: 12VDC, 5A, Temp. de Op.: -30 ~70°C, Dimensiones: 162.5\*42.5\*32mm, IP67



### LPF6024

Fuente de alimentación 60W, Vin: 100~277 VAC 50-60Hz, Vout: 24VDC, 2.5A, Temp. de Op.: -40 ~80°C, Dimensiones: 162.5\*42.5\*32mm, IP67



### LPV6024

Fuente de alimentación 60W, Vin: 100~240 VAC 50-60Hz, Vout: 24VDC, 2.5A, Temp. de Op.: -30 ~70°C, Dimensiones: 162.5\*42.5\*32mm, IP67



### LM15012

Fuente de alimentación 150W, Vin: 100~277 VAC 50-60Hz, Vout: 12VDC, 12.5A, Temp. de Op.: -40 ~90°C, Dimensiones: 228\*68\*38.8mm, IP67



### LM15024

Fuente de alimentación 150W, Vin: 100~277 VAC 50-60Hz, Vout: 24VDC, 6.3A, Temp. de Op.: -40 ~90°C, Dimensiones: 228\*68\*38.8mm, IP67



### LHG320H12

Fuente de alimentación 320W, Vin: 100~277 VAC 50-60Hz, Vout: 12VDC, 22A, Temp. de Op.: -40 ~90°C, Dimensiones: 252\*90\*43.8mm, IP67



### LM32024

Fuente de alimentación 320W, Vin: 100~277 VAC 50-60Hz, Vout: 24VDC, 13.34A, Temp. de Op.: -40 ~90°C, Dimensiones: 252\*90\*43.8mm, IP67



### LM320243

Fuente de alimentación 320W, Vin: 100~277 VAC 50-60Hz, Vout: 24VDC, 13.34A, Temp. de Op.: -40 ~90°C, Dimensiones: 252\*90\*43.8mm, IP67



### XDMA15.1

Fuente de alimentación dimmeable entrada 100~130VAC, 0.31A, 50/60Hz, salida 3~50V, 150-700mA, Máx 15W IP20



### XD35010.1

Fuente de alimentación dimmeable entrada 180~240VAC, 0.07A, 50/60Hz, salida 18~30V, 150-350mA, Máx 10.5W IP20



### XD24300.1

Fuente de alimentación dimmeable entrada 100~277VAC, 2.0A, 50/60Hz, salida 24V, 12.5A, Máx 300W IP66

Debido a los constantes cambios tecnológicos, la información puede variar. Consulta [www.brillanteiluminacion.com](http://www.brillanteiluminacion.com) para ver nuestras actualizaciones.



# EQUIPO AUXILIAR

## ANEXO



### XD70010.1

Fuente de alimentación dimmeable  
entrada 100~130VAC,  
0.13A, 50/60Hz, salida 9~15V, 700mA,  
Máx 10.5W IP20



### XD70031.1

Fuente de alimentación dimmeable  
entrada 100~130VAC,  
0.4A, 50/60Hz, salida 25~45V, 700mA,  
Máx 31.5W IP20



### XD35012.1

Fuente de alimentación dimmeable  
entrada 100~130VAC,  
0.12A, 50/60Hz, salida 20~35V,  
350mA, Máx 12.3W IP20



### XD2460.1

Fuente de alimentación dimmeable  
entrada 100~277VAC,  
0.76A, 50/60Hz, salida 24V, 2.5A, Máx  
60W IP20



### XD1260.1

Fuente de alimentación dimmeable  
entrada 100~277VAC,  
0.76A, 50/60Hz, salida 12V, 5A, Máx 60W  
IP20



### XD24150.1

Fuente de alimentación dimmeable  
entrada 100~277VAC,  
1.81A, 50/60Hz, salida 24V, 6.25A,  
Máx 150W IP66



### XD12150.1

Fuente de alimentación dimmeable  
entrada 100~277VAC,  
1.81A, 50/60Hz, salida 12V, 12.5A,  
Máx 150W IP66



### LW10021

Funda termocontráctil: 5/8", Contrac-  
ción: 2:1, Aislamiento:1000W, Material:  
Polioléfina, Temperatura: -50°~110°



### LW10121

Funda termocontráctil: 1.5", Contrac-  
ción: 3:1, Aislamiento:1000W, Material:  
Polioléfina, con adhesivo Temperatura:  
-50°~110°



### LSTICKSUN2

Canales DMX: 128, Escenas: 500, Zo-  
nas: 1 Voltaje: 5~12VDC, 300mA, Co-  
nector: mini USB, Temp. Op.: 0°~50°,  
Dimensiones: 86\*86\*11mm, IP20



### LSTICKSUN3

Canales DMX: 1024, Escenas: 500, Zo-  
nas: 10 Voltaje: 5~6VDC, 300mA, Co-  
nector: mini USB, Temp. Op.: 0°~50°,  
Dimensiones: 106\*146\*11mm, IP20



### LSUDMX

Entrada: 5VDC, 0.3A, Salida: Protocolo  
DMX, Canales stand alone: 12, Temp.  
Op.: -10°~45°, Dimensiones: 63\*26\*28  
mm



### LMEMO1

Canales DMX: 512, Escenas: 99, Zonas:  
1, Voltaje: 5~5.5VDC, 300mA, Co-  
nector: mini USB, Temp. Op.: 0°~50°,  
Dimensiones: 86\*68\*35mm, IP20



### XSDA10.1

Dimmer automático, Protocolo:  
0~10V, Suministro: 5~24VDC, 8A,  
Output: 1 canal, Temp. Op.: -20°~40°  
Dimensiones: 108\*42\*27mm, IP30



### LQDMX3C

Canales: 3 Protocolo: DMX, Suminis-  
tro: 12~24VDC, 4A por cada color,  
Temp. de Op.: -20°~60°, Dimensiones:  
166\*67\*41mm, IP20



### LQDMX4C

Canales: 4 Protocolo: DMX, Suminis-  
tro: 12~24VDC, 4A por cada color,  
Temp. de Op.: -20°~60°, Dimensiones:  
166\*67\*41mm, IP20



### LSL4DMX

Amplificador: 4 canales, Dimensiones:  
280\*200\*75mm



### LDMXCON

Set de conectores DMX hembra y  
macho.

Debido a los constantes cambios tecnológicos, la información puede variar. Consulta [www.brillanteiluminacion.com](http://www.brillanteiluminacion.com) para ver nuestras actualizaciones.

# EQUIPO AUXILIAR

## ANEXO



### LR102WS

Mini controlador monocromático, 5V, 120mm de cable, 7.8gr, 8 modos, 10 niveles de brillo, 10 niveles de velocidad, ON / OFF, memoria automática



### LR102WD

Mini controlador monocromático, 5V, 120mm de cable, 16.8gr, 8 modos, 10 niveles de brillo, 10 niveles de velocidad, ON / OFF, memoria automática



### LR101WF

Mini controlador RGB, 5~24VDC, 120mm de cable, 6.6gr, 20 niveles de colores, 5 niveles de brillo, 10 niveles de velocidad, ON / OFF, DEMO, memoria automática



### LR101WS

Mini controlador RGB, 5~24VDC, 120mm de cable, 6.6gr, 20 niveles de colores, 5 niveles de brillo, 10 niveles de velocidad, ON / OFF, DEMO, memoria automática



### LR1032WS

Mini amplificador monocromático, 5~24VDC, 120mm de cable, 8.8gr, protección de polaridad



### LR103WF

Mini amplificador RGB, 5~24VDC, 120mm de cable, 8.8gr, protección de polaridad



### LR103WS

Mini amplificador RGB, 5~24VDC, 120 mm de cable, 4.8gr, protección de polaridad



### LSRC18120

Controlador 127VAC, 140w de consumo, Modo Master/Slave, Cambio de color, desvanecimiento, velocidad, IP44



### LKCONECT

Conector intermedio para conexiones continuas



### LCABLE12

Cable DMX para señal RGB, calibre 2x22



### LC4PIN

Cable de 4 pines para señal RGB, 4x20 AWG



### LC5PIN

Cable de 5 pines para señal RGBW, 5x20 AWG

# CONTENIDO

## STRIPLIGHT

ECO ADHERIBLE 2835 IP65	pág. 13
ADHERIBLE 3528 IP65	pág. 14
RGBW 5050 IP68	pág. 15
127V SENCILLA 5050 IP65	pág. 16
277V SENCILLA 5050 IP65	pág. 17
127V DOBLE 5050 IP65	pág. 18
277V DOBLE 5050 IP65	pág. 19
127V SENCILLA 5630 IP65	pág. 20
277V SENCILLA 5630 IP65	pág. 21
127V DOBLE 5630 IP65	pág. 22
277V DOBLE 5630 IP65	pág. 23
SUPERBRILLOSA 2835 IP20	pág. 24
MEGABRILLOSA 2835 IP20	pág. 25
ULTRABRILLOSA 2216 IP20	pág. 26
ECOBRILOSA 2216 IP20	pág. 27
SUPERBRILLOSA DIFUSA 2216 IP67	pág. 28
STANDARD 5050 IP33	pág. 29
STANDARD 5050 IP67	pág. 30
NARROW 2216 IP20	pág. 31
SUPER NARROW 2216 IP20	pág. 32
NEON FLEX PRO	pág. 33
DOBLE NEON FLEX	pág. 34
MINI NEON FLEX WHITE	pág. 35
MINI NEON FLEX COLOURS	pág. 37

PERFIL LC3535	pág. 40
PERFIL LCAL14	pág. 41
PERFIL LCAL15	pág. 42
PERFIL LCAL22	pág. 43
PERFIL LC2114	pág. 44
PERFIL LC0702	pág. 45
PERFIL LC1501	pág. 46
PERFIL LSM4421	pág. 47
PERFIL S2440W.2	pág. 48
PERFIL PS0810	pág. 49
PERFIL PS1408	pág. 50
PERFIL PS2020	pág. 51
PERFIL PC3030	pág. 52
PERFIL PC6060	pág. 53
PERFIL PS8035	pág. 54
PERFIL PC6080B	pág. 55
PERFIL PE1008B	pág. 56
PERFIL PO1806	pág. 57

## ARBOTANTES

LED CUADRATO 01	pág. 59
LED BOLT 02	pág. 60
LED FRAME	pág. 61
LED WALL TUBE 03	pág. 62
WALL SINGLE TUBE 01	pág. 63
WALL DOUBLE TUBE 01	pág. 64
WALL SINGLE TUBE 02	pág. 65
WALL DOUBLE TUBE 02	pág. 66
WALL SINGLE TUBE 03	pág. 67
WALL DOUBLE TUBE 03	pág. 68
LED CUBE 01	pág. 69
LED CUBE 02	pág. 70
LED CUBE 03	pág. 71
LED QUADRATE 01	pág. 72
LED QUADRATE 02	pág. 73

## CORTESÍA

LED OLIVE INSITE	pág. 75
LED OLIVE 02	pág. 76
LED OLIVE 04	pág. 77
WALL LIGHT 02	pág. 78
WALL LIGHT 03	pág. 79
WALL LIGHT 04	pág. 80
WALL LIGHT 05	pág. 81
WALL LIGHT 06	pág. 82
WALL STAIR LIGHT	pág. 83
CIRCLE STAIR LIGHT	pág. 84
REEDEN 3W	pág. 85
CIELO STELLATO	pág. 86
ROLL OVER LIGHT 01	pág. 87
ROLL OVER LIGHT 02	pág. 88
ROLL OVER LIGHT 03	pág. 89

## JARDÍN

LED MINI GARDEN	pág. 91
LED LANDSCAPE 05	pág. 92
LED GARDEN QUBO	pág. 93
TUBE GARDEN	pág. 94

## DOWNLIGHT

LED FRAME 04	pág. 98
LED DOWNLIGHT 01	pág. 99
LED DOWNLIGHT 03	pág. 100
B&W 03	pág. 101
SEGA 01	pág. 102

SEGA 02	pág. 103
MEGA 01	pág. 104
MEGA 02	pág. 105
DOWNLIGHT SLIM	pág. 106
DOWNLIGHT DISH	pág. 107

## DOTS&STRIPES

RAIL	pág. 110
SPOT RAIL	pág. 112
DOT BLOCK RAIL 328	pág. 113
DOT BLOCK RAIL 646	pág. 114
DOT BLOCK RAIL 964	pág. 115
STRIPE BLOCK RAIL 328	pág. 116
STRIPE BLOCK RAIL 646	pág. 117
STRIPE BLOCK RAIL 964	pág. 118
DOT SINGLE HEAD RAIL 328	pág. 119
DOT SINGLE HEAD RAIL 646	pág. 120
DOT SINGLE HEAD RAIL 964	pág. 121
STRIPE SINGLE HEAD RAIL 328	pág. 122
STRIPE SINGLE HEAD RAIL 646	pág. 123
STRIPE SINGLE HEAD RAIL 964	pág. 124
DOT DOUBLE HEAD RAIL 328	pág. 125
DOT DOUBLE HEAD RAIL 646	pág. 126
DOT DOUBLE HEAD RAIL 964	pág. 127
STRIPE DOUBLE HEAD RAIL 328	pág. 128
STRIPE DOUBLE HEAD RAIL 646	pág. 129
STRIPE DOUBLE HEAD RAIL 964	pág. 130
DOT BLOCK SURFACE 328	pág. 131
DOT BLOCK SURFACE 646	pág. 132
DOT BLOCK SURFACE 964	pág. 133
STRIPE BLOCK SURFACE 328	pág. 134
STRIPE BLOCK SURFACE 646	pág. 135
STRIPE BLOCK SURFACE 964	pág. 136
DOT BLOCK CEILING 328	pág. 137
DOT BLOCK CEILING 646	pág. 138
DOT BLOCK CEILING 964	pág. 139
STRIPE BLOCK CEILING 328	pág. 140
STRIPE BLOCK CEILING 646	pág. 141
STRIPE BLOCK CEILING 964	pág. 142

## EMPOTRADOS

LINEAL 6W II SIMÉTRICA	pág. 145
LINEAL 6W II ASIMÉTRICA	pág. 146
LINEAL 12W SIMÉTRICA	pág. 147
LINEAL 12W ASIMÉTRICA	pág. 148
LINEAL 18W	pág. 149
LINEAL 36W	pág. 150
NEON FRAME 14W	pág. 151

NEON FRAME 29W	pág. 152
DIRIGIBLE 2W	pág. 153
DIRIGIBLE 7W	pág. 154
DIRIGIBLE 10W	pág. 155
DIRIGIBLE 18W	pág. 156
LED PANAL 3W	pág. 157
INGROUND 2W SIMÉTRICA	pág. 158
INGROUND 2W ASIMÉTRICA	pág. 159
FLOOR INGROUND 5W	pág. 160
INGROUND 18W SIMÉTRICA	pág. 161
INGROUND 18W ASIMÉTRICA	pág. 162
LED COB INGROUND 12W	pág. 163
LED COB INGROUND 18W	pág. 164
LED COB INGROUND 25W	pág. 165
SLIM INGROUND 2W SIMÉTRICA	pág. 166
SLIM INGROUND 2W ASIMÉTRICA	pág. 167
SLIM INGROUND 6W SIMÉTRICA	pág. 168
SLIM INGROUND 6W ASIMÉTRICA	pág. 169
MINI INGROUND 12W SIMÉTRICA	pág. 170
MINI INGROUND 12W ASIMÉTRICA	pág. 171
WALL SQUARE 4W SIMÉTRICA	pág. 172
WALL SQUARE 4W ASIMÉTRICA	pág. 173
WALL SQUARE 6W SIMÉTRICA	pág. 174
WALL SQUARE 6W ASIMÉTRICA	pág. 175
INGROUND 12W RGBW	pág. 176
LAGO RGB 3W	pág. 177

## REFLECTORES

WALL WASHER HIGH POWER LED 50CM	pág. 180
WALL WASHER HIGH POWER LED RGB 50CM	pág. 181
WALL WASHER HIGH POWER LED 100CM	pág. 182
WALL WASHER HIGH POWER LED RGB 100CM	pág. 183
SUPER LINEAL RGBW 50CM	pág. 184
SUPER LINEAL RGBW 100CM	pág. 185
WALL WASHER LINE TYPE	pág. 186
WALL WASHER LIGHT BAR	pág. 187
WALL WASHER LIGHT BAR RGB	pág. 188
FLOOD LIGHT 02	pág. 189
LED WALL WASHER SLIM	pág. 190
WALL WASHER FOCUS RGBW	pág. 191
WALL WASHER BUILDING	pág. 192
WALL WASHER BUILDING RGBW	pág. 193
WALL WASHER PRO WW	pág. 194
WALL WASHER PRO 02	pág. 195
LED QUAD COLOR I	pág. 196
LED QUAD COLOR II	pág. 197
REFLECTOR LANDSCAPE 01	pág. 198
REFLECTOR LANDSCAPE 02	pág. 199

## SUMERGIBLES

MINI UNDERWATER 3W SIMÉTRICA	pág. 201
MINI UNDERWATER 3W ASIMÉTRICA	pág. 202
MINI UNDERWATER 3W RGB	pág. 203
POOL 8W	pág. 204
POOL 8W RGB	pág. 205
POOL 12W	pág. 206
POOL 12W RGB	pág. 207
POOL 24W	pág. 208
POOL 24W RGB	pág. 209
POOL 36W	pág. 210
POOL 36W RGB	pág. 211
DONA LED 18W RGB	pág. 212
SMALL UNDERWATER	pág. 213
POOL LINEAL 18W	pág. 214
POOL SPOT LINEAL 18W	pág. 215

## EQUIPO AUXILIAR

ACCESORIOS	pág. 216
------------	----------



**BRILLANTE ILUMINACIÓN S.A. DE C.V.**  
**CATÁLOGO**  
**12ª EDICIÓN**

**DISEÑO**

Michel Pérez

**GRÁFICOS**

Michel Pérez  
Karen Ortiz

**EDICIÓN Y FOTOGRAFÍA**

Michel Pérez  
Silvana Lara

**REVISIÓN**

Irving Del Castillo  
Héctor Pérez  
Oyuki Ramos  
Gabriel Rebollo

VISITANOS EN:

[www.brillanteiluminacion.com](http://www.brillanteiluminacion.com)

**CONTACTO**

**DIRECCIÓN**

Av. Río Consulado #121, Col. Arenal Del. Azcapotzalco,  
C.P. 02980, CDMX, México

**TELÉFONOS**

(55) 5597 0219  
(55) 5583 0306  
(55) 5597 0242

LADA (sin costo) 01 800 8228 697

**CATÁLOGO BRILLIANT 12ª EDICIÓN**

Todas las ediciones anteriores quedan anuladas con la presentación de esta edición de catálogo.

**CONDICIONES DEL CATÁLOGO**

La información y datos que se publican en este catálogo (BRILLIANT® CATÁLOGO 12ª EDICIÓN) son exclusivamente de carácter informativo. BRILLANTE ILUMINACIÓN S.A DE C.V. se reserva el derecho a cancelar, modificar y/o rectificar la información mencionada, de acuerdo a los cambios técnicos, tecnológicos y normativos, así como también la eliminación de productos sin previo aviso, debido a la innovación, exigencias comerciales o de fabricación. Esta publicación podría contener inexactitudes técnicas o errores tipográficos, los cambios a la información de esta publicación se realizarán periódicamente y se incorporarán a ediciones posteriores.



[www.brillanteiluminacion.com](http://www.brillanteiluminacion.com)



**LUMINA**  
Iluminación y Proyectos

[www.lumina-mexico.com](http://www.lumina-mexico.com)

WhatsApp: 55-1042-0975

Tels: 5536-4705 5682-1993 5687-5469 5543-9324

[clientes@lumina-mexico.com](mailto:clientes@lumina-mexico.com)

[jcmolina@lumina-mexico.com](mailto:jcmolina@lumina-mexico.com)